

## 業務流れ図（将来体系）

※本業務流れ図では端子のルールを以下のとおり定めている。

- 同一資料番号の業務流れ図について業務が複数のシートに分割される場合には端子にアルファベットを付記し対応させている。
- 他の資料（資料番号が異なる資料）に業務の流れが連続する場合には資料番号を端子に付記し対応させている。

業務名		資料番号		版数		日付		作成者		1	
		統計調査等業務		1-1		第四版		2005/10/27		統計局統計情報システム課	
						第五版		2010/05/31		統計局統計情報システム課	
Lv0	統計調査等業務	Lv1	企画	Lv2	調査研究	Lv3		Lv4			

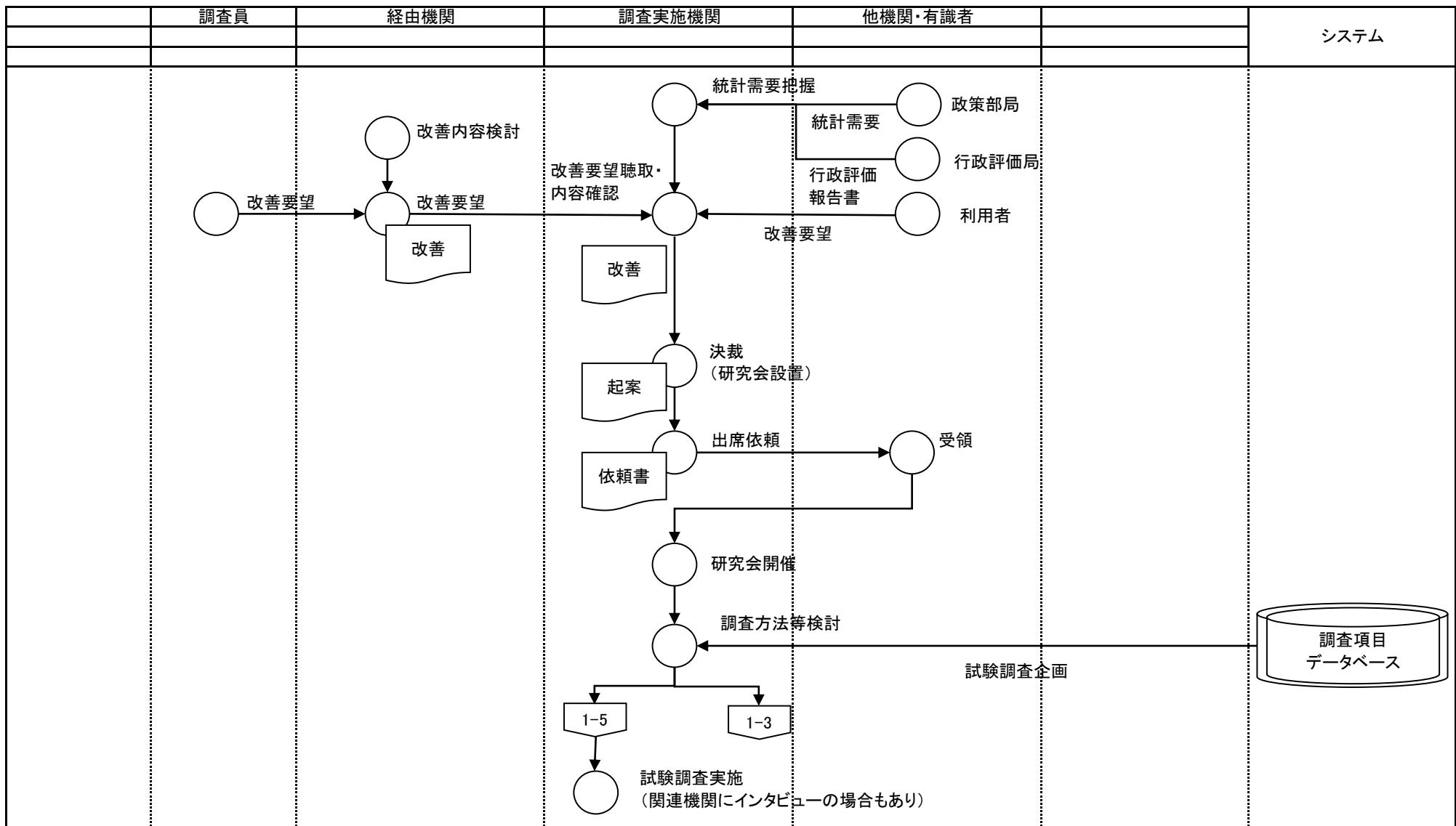

○ 手作業    ⊗ 確認    ▽ 保管    □ 各府省共同利用型コンピュータ処理    □ 府省個別コンピュータ処理    ◡ コンピュータ画面    帳票    電子データ    各府省共同利用型コンピュータ・ファイル    府省個別コンピュータ・ファイル    端子 → 業務・情報の流れ

業務名		資料番号		版数		日付		作成者		1	
		統計調査等業務		1-2-0		第四版		2005/10/27		統計局統計情報システム課	
Lv0		企画		Lv1		Lv2		Lv3		Lv4	
調査実施機関 (一部経由機関の場合有)		総務省 政策統括官(統計基準担当)		自治行政局		運用管理機関		システム		3	
Lv0		Lv1		Lv2		Lv3		Lv4		3	

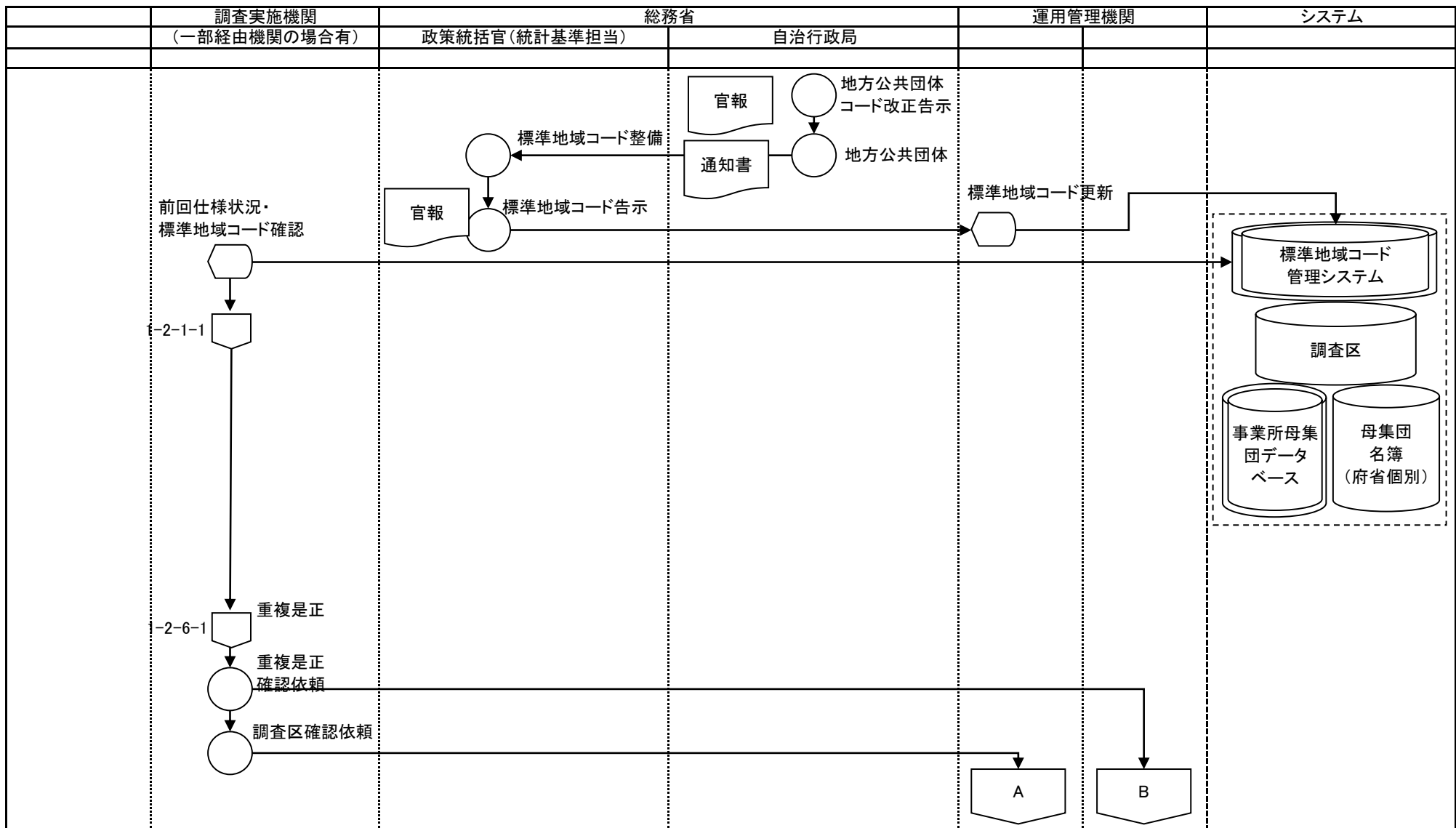

○ 手作業    ⊗ 確認    ▽ 保管    □ 各府省共同利用型コンピュータ処理    □ 府省個別コンピュータ処理    ◡ コンピュータ画面    □ 帳票    ▭ 電子データ    ◡ 各府省共同利用型コンピュータ・ファイル    ◡ 府省個別コンピュータ・ファイル    □ 端子 → 業務・情報の流れ

業務名		資料番号		版数		日付		作成者		2
		統計調査等業務		1-2-0		第四版 第五版		2005/10/27 2010/05/31		統計局統計情報システム課 統計局統計情報システム課
Lv0	企画	Lv1	標本設計(2)	Lv2		Lv3		Lv4		3

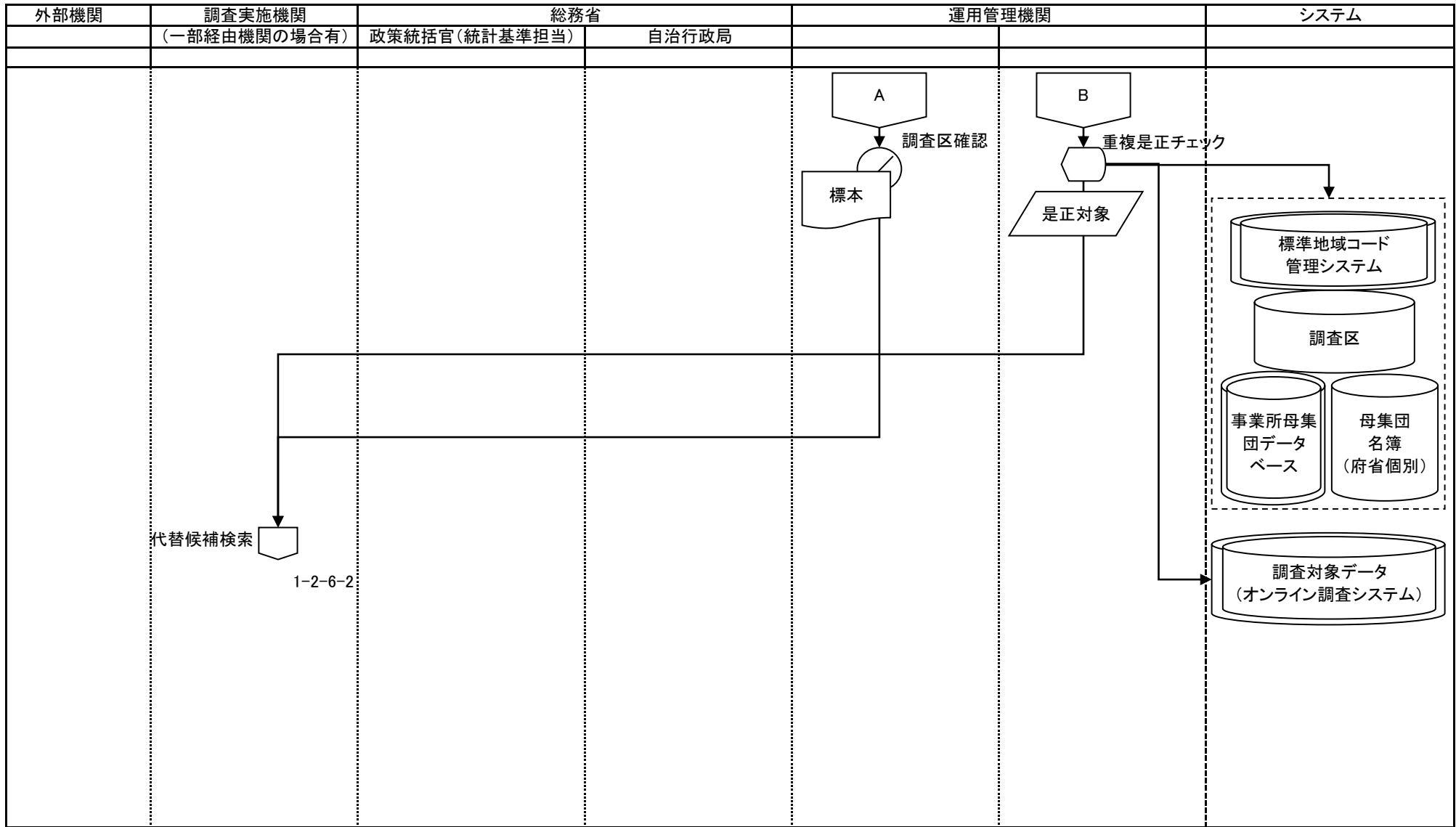

○ 手作業    ⊗ 確認    ▽ 保管    □ 各府省共同利用型コンピュータ処理    □ 府省個別コンピュータ処理    ◡ コンピュータ画面    □ 帳票    ▭ 電子データ    ◯ 各府省共同利用型コンピュータ・ファイル    ◯ 府省個別コンピュータ・ファイル    □ 端子 → 業務情報の流れ

業務流れ図(将来)		業務名		資料番号	版数	日付	作成者	3
		統計調査等業務		1-2-0	第四版	2005/10/27	統計局統計情報システム課	3
Lv0	企画	Lv1	標本設計(2)	Lv2		Lv3	Lv4	

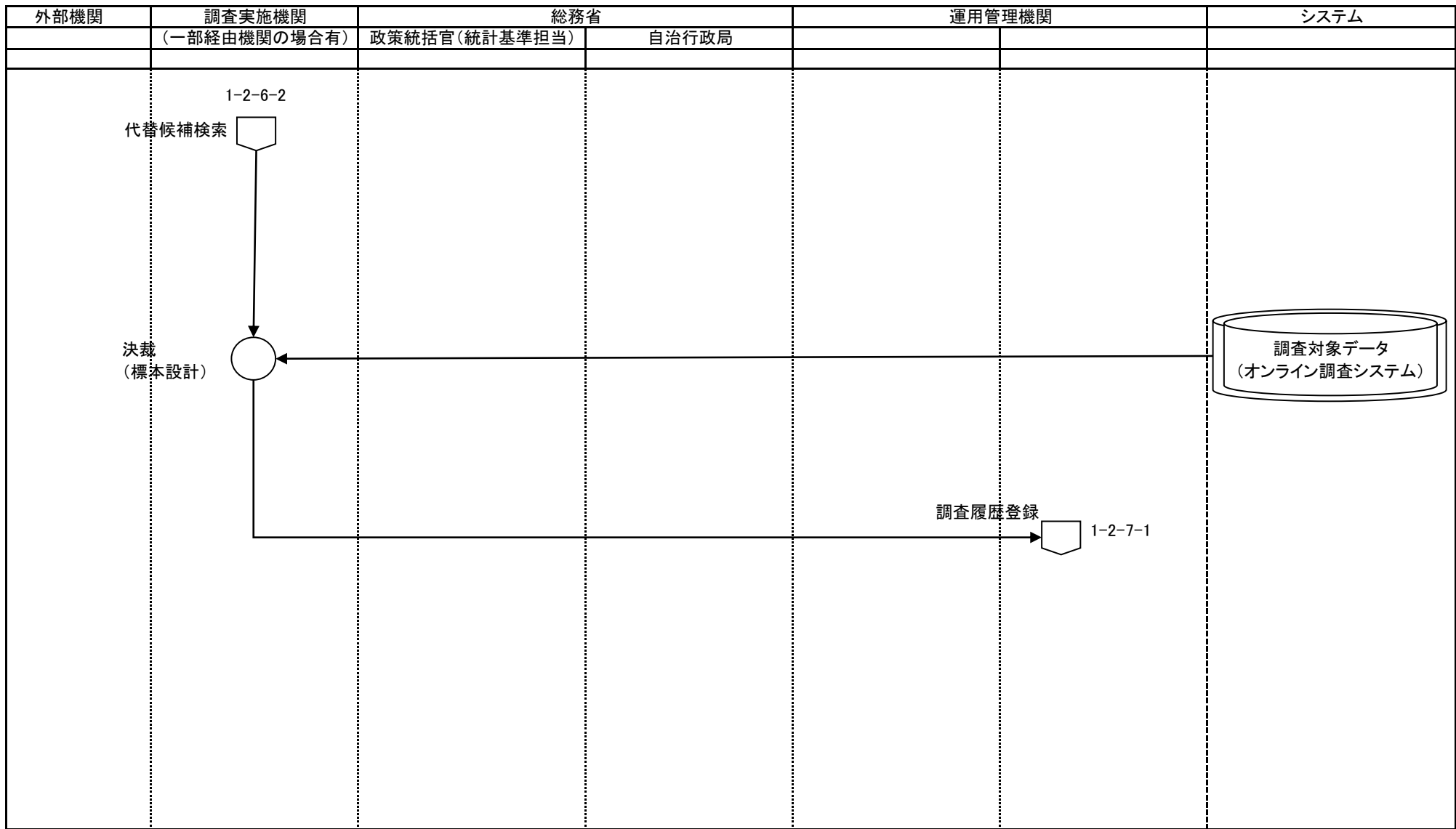

○ 手作業    ⊗ 確認    ▽ 保管    □ 各府省共同利用型コンピュータ処理    □ 府省個別コンピュータ処理    ◡ コンピュータ画面    □ 帳票    ▱ 電子データ    ◡ 各府省共同利用型コンピュータ・ファイル    ◡ 府省個別コンピュータ・ファイル    □ 端子 → 業務・情報の流れ

業務名		業務名		資料番号		版数		日付		作成者		1
		統計調査等業務		1-2-1-1		第四版		2005/10/27		統計局統計情報システム課		—
Lv0		統計調査等業務		Lv1		企画		Lv2		標本設計		Lv3
								母集団選定		Lv4		母集団情報使用申請
												2

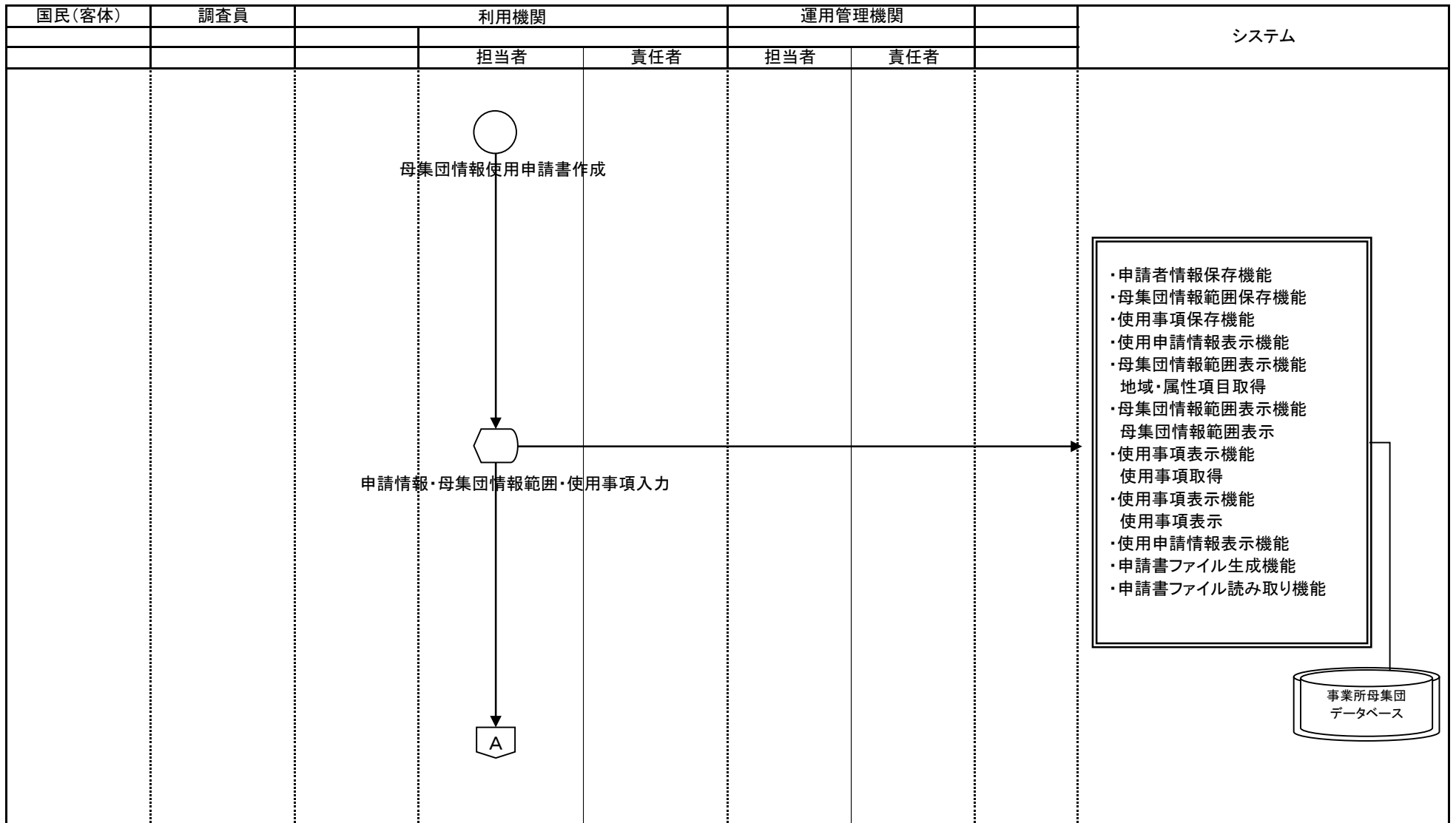

○ 手作業    ⊗ 確認    ▽ 保管    □ 各府省共同利用型コンピュータ処理    □ 府省個別コンピュータ処理    ◇ コンピュータ画面    □ 帳票    ▽ 電子データ    □ 各府省共同利用型コンピュータ・ファイル    □ 府省個別コンピュータ・ファイル    □ 端子 → 業務情報の流れ

業務流れ図(将来)		業務名		資料番号	版数	日付	作成者	2	
		統計調査等業務		1-2-1-1	第四版	2005/10/27	統計局統計情報システム課	2	
					第五版	2010/05/31	統計局統計情報システム課		
Lv0	統計調査等業務	Lv1	企画	Lv2	標本設計	Lv3	母集団選定	Lv4	母集団情報使用申請

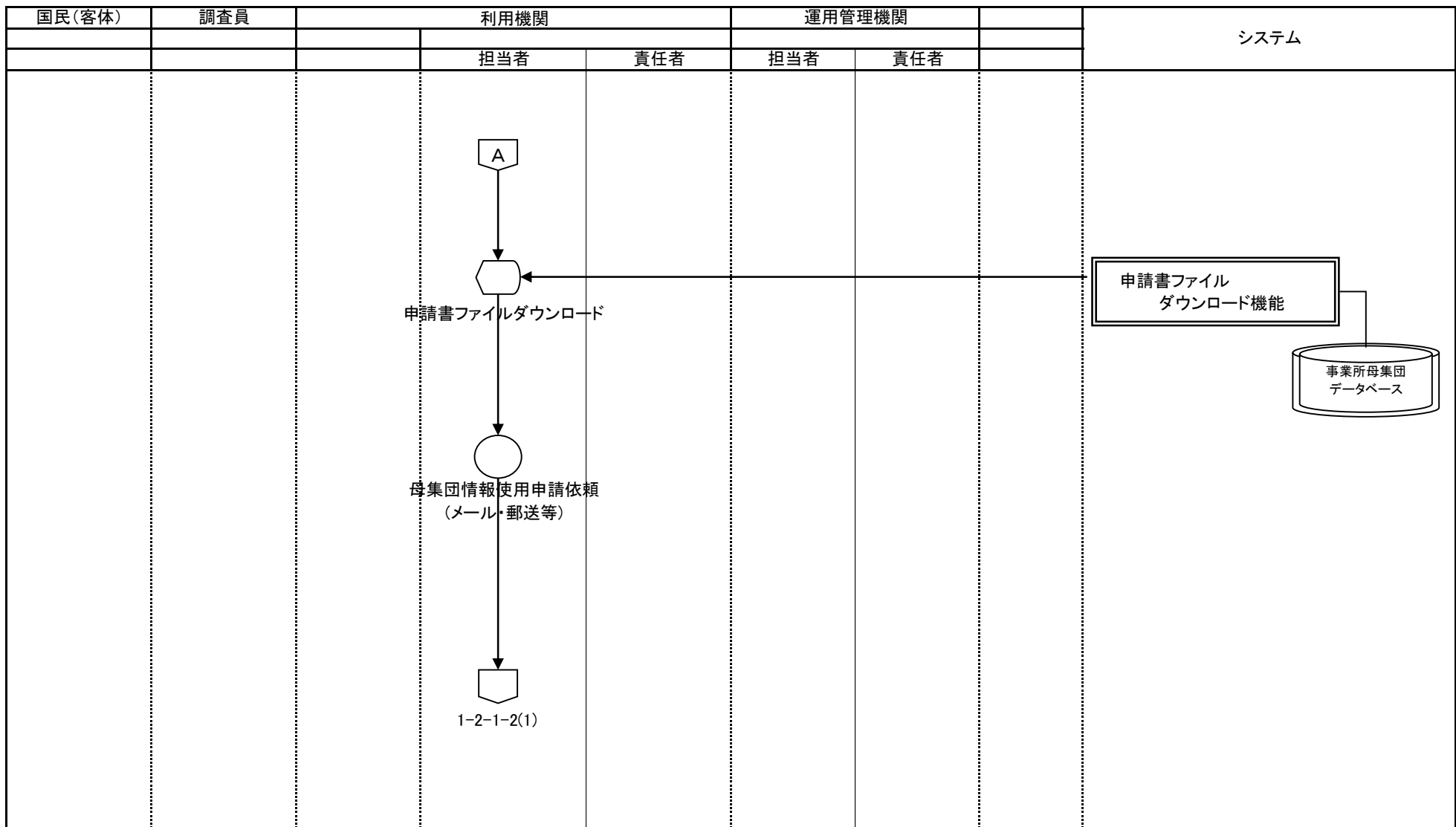

○ 手作業    ⊗ 確認    ▽ 保管    □ 各府省共同利用型コンピュータ処理    □ 府省個別コンピュータ処理    □ コンピュータ画面    □ 帳票    □ 電子データ    □ 各府省共同利用型コンピュータファイル    □ 府省個別コンピュータファイル    □ 端子 → 業務情報の流れ

業務名 統計調査等業務		資料番号 1-2-1-2		版数 第四版	日付 2005/10/27	作成者 統計局統計情報システム課	1		
				第五版	2010/05/31	統計局統計情報システム課	3		
		Lv0	統計調査等業務	Lv1	企画	Lv2	標本設計	Lv3	母集団選定

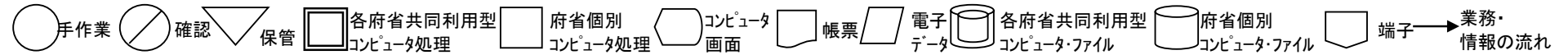
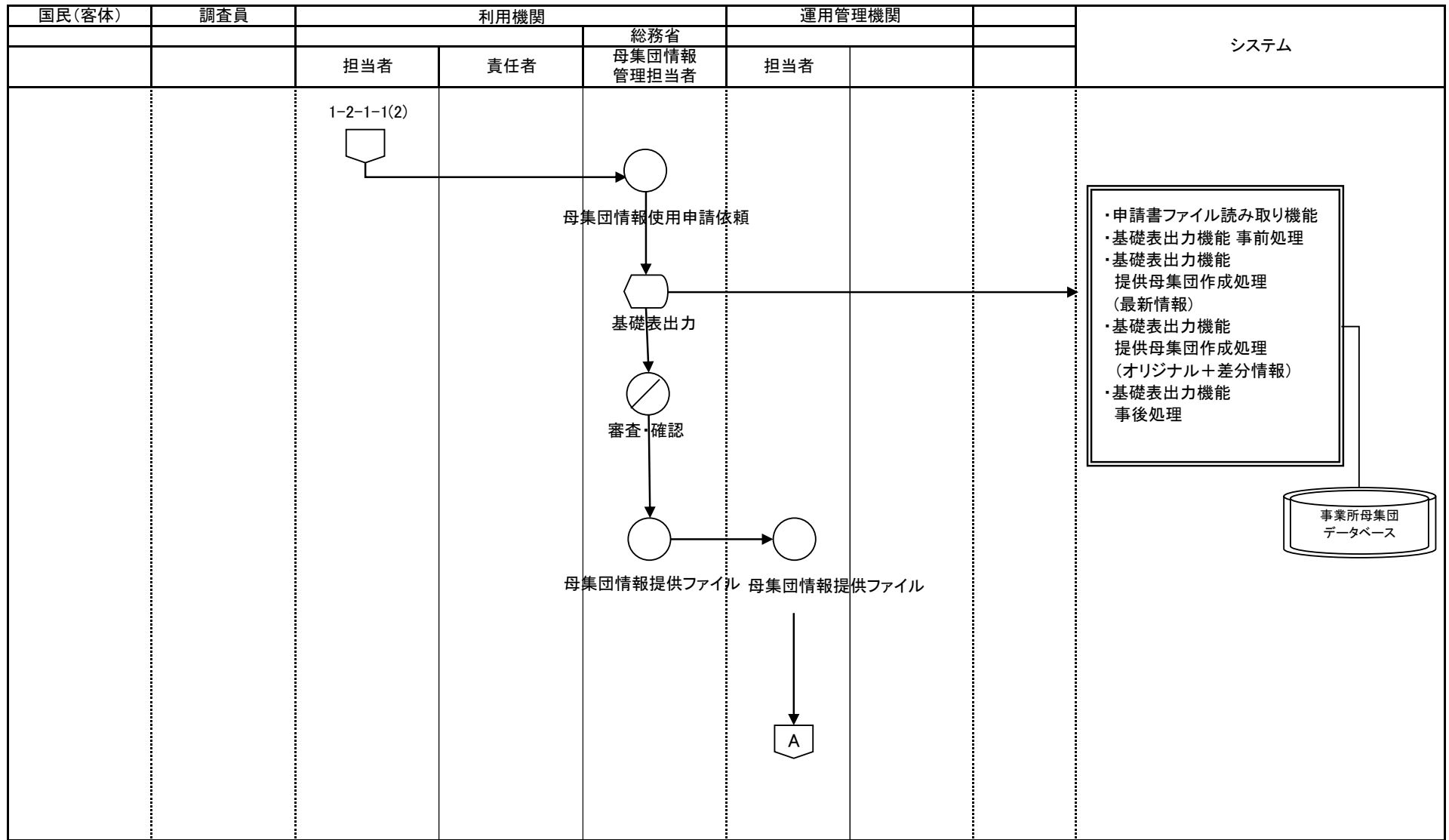



業務名		資料番号		版数		日付		作成者		2	
		統計調査等業務		1-2-1-2		第四版		2005/10/27		統計局統計情報システム課	
Lv0		統計調査等業務		Lv1		企画		Lv2		標本設計	
Lv3		母集団選定		Lv4		母集団情報抽出				3	

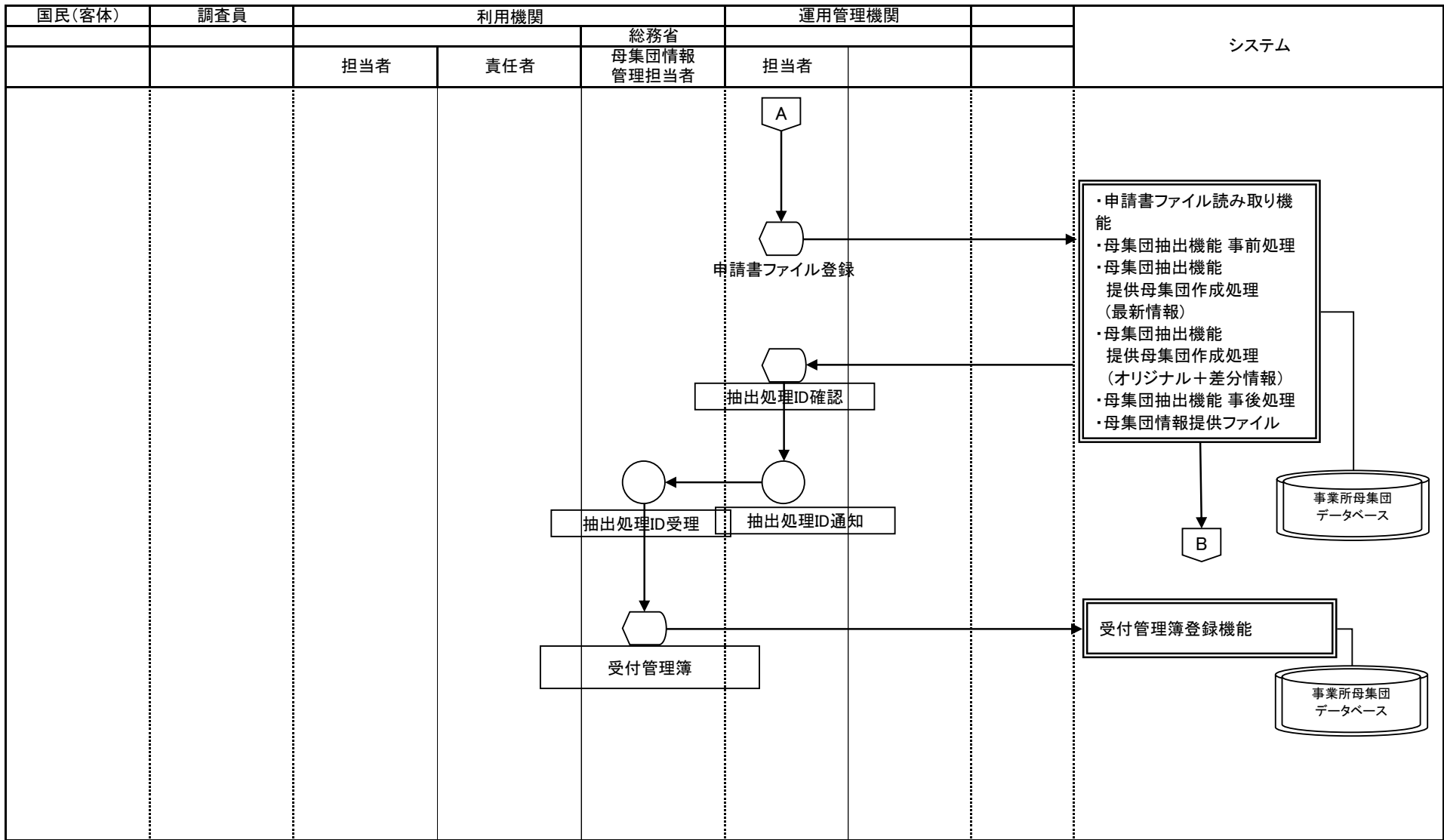

○ 手作業    ⊗ 確認    ▽ 保管    □ 各府省共同利用型コンピュータ処理    □ 府省個別コンピュータ処理    ⬡ コンピュータ画面    📄 帳票    📄 電子データ    🗄️ 各府省共同利用型コンピュータ・ファイル    🗄️ 府省個別コンピュータ・ファイル    📡 端子 → 業務情報の流れ

業務流れ図(将来)		業務名		資料番号	版数	日付	作成者	3	
		統計調査等業務		1-2-1-2	第四版	2005/10/27	統計局統計情報システム課	3	
					第五版	2010/05/31	統計局統計情報システム課		
Lv0	統計調査等業務	Lv1	企画	Lv2	標本設計	Lv3	母集団選定	Lv4	母集団情報抽出

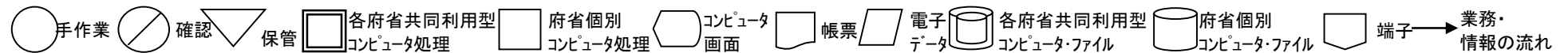
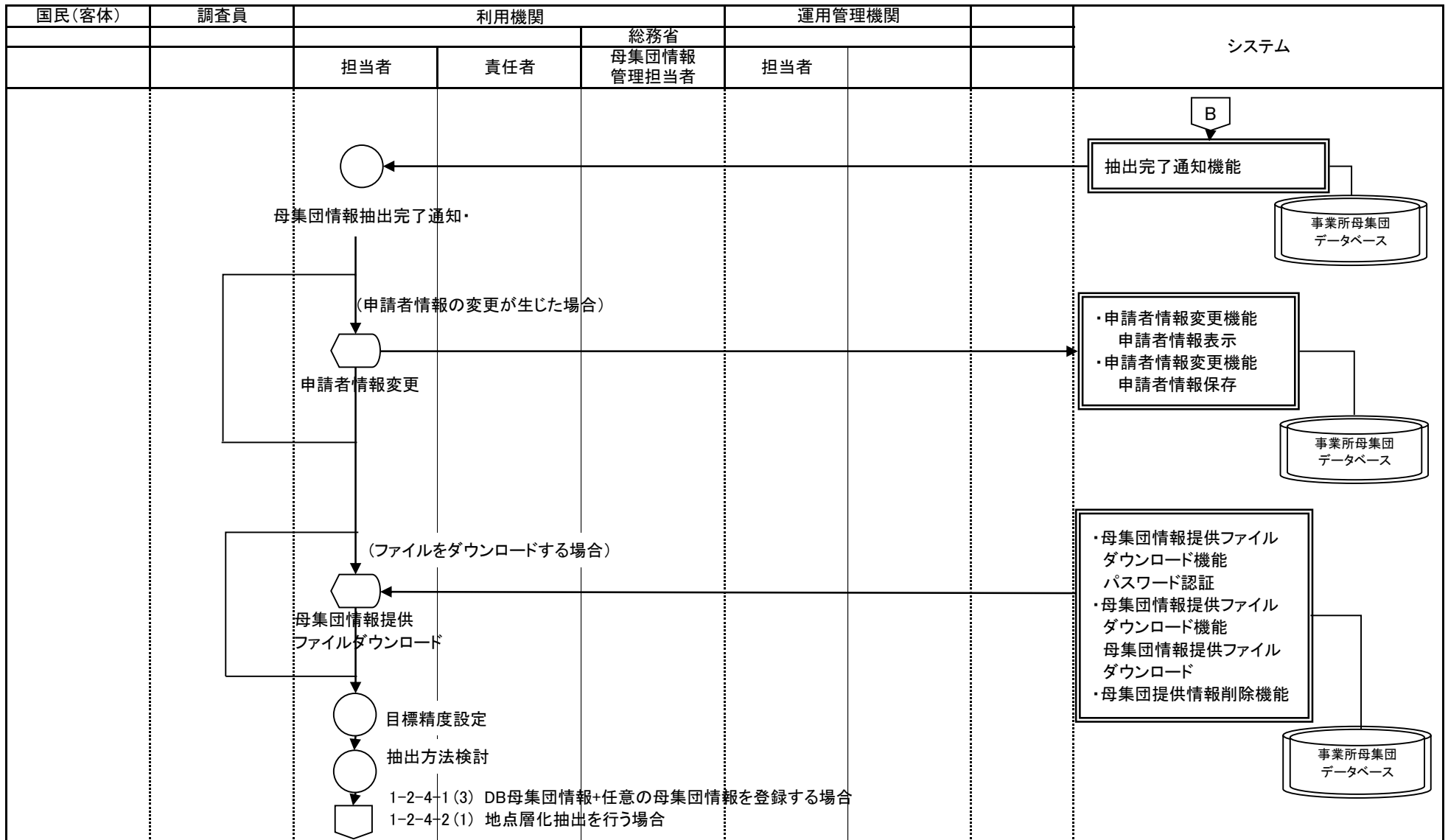

業務名		資料番号		版数	日付	作成者		1
		統計調査等業務		1-2-4-1	第四版	2005/10/27	統計局統計情報システム課	
Lv0 統計調査等業務		Lv1 企画	Lv2 標本設計	Lv3 層化	Lv4 任意母集団登録			

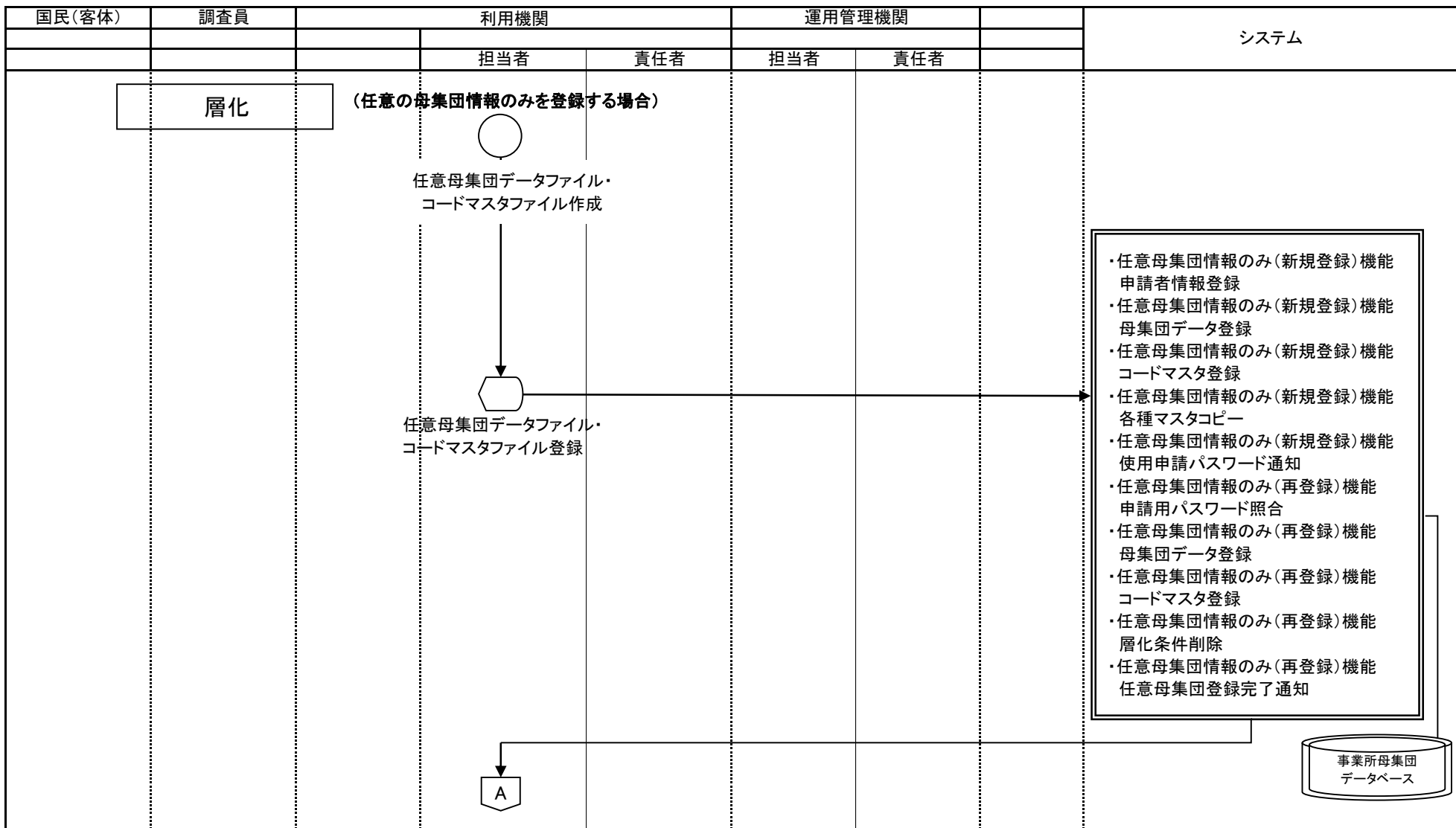

○ 手作業    ⊗ 確認    ▽ 保管    □ 各府省共同利用型コンピュータ処理    □ 府省個別コンピュータ処理    ◡ コンピュータ画面    □ 帳票    ▽ 電子データ    □ 各府省共同利用型コンピュータ・ファイル    □ 府省個別コンピュータ・ファイル    □ 端子 → 業務情報の流れ

業務名		資料番号		版数		日付		作成者		2	
		統計調査等業務		1-2-4-1		第四版		2005/10/27			統計局統計情報システム課
Lv0		統計調査等業務		Lv1		企画		Lv2		標本設計	
Lv3		層化		Lv4		任意母集団登録				3	

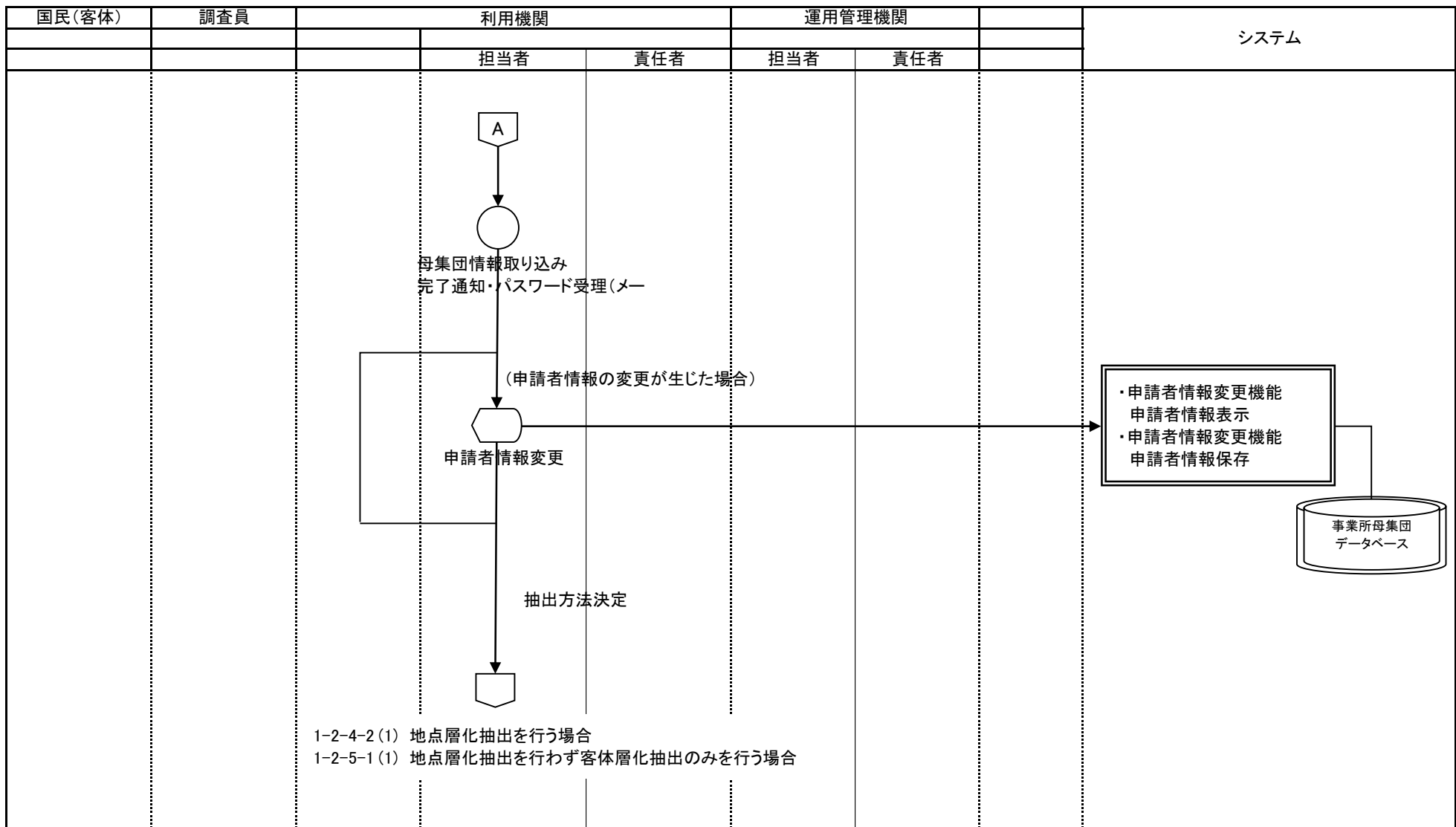

○ 手作業    ⊗ 確認    ▽ 保管    □ 各府省共同利用型コンピュータ処理    □ 府省個別コンピュータ処理    □ コンピュータ画面    □ 帳票    □ 電子データ    □ 各府省共同利用型コンピュータファイル    □ 府省個別コンピュータファイル    □ 端子 → 業務情報の流れ

業務名		資料番号		版数	日付	作成者		3		
		統計調査等業務		1-2-4-1	第四版	2005/10/27	統計局統計情報システム課		—	
Lv0		統計調査等業務	Lv1	企画	Lv2	標本設計	Lv3	層化	Lv4	任意母集団登録

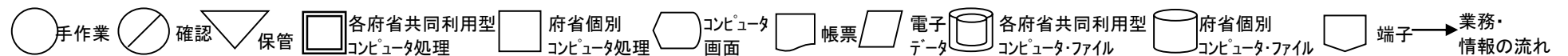
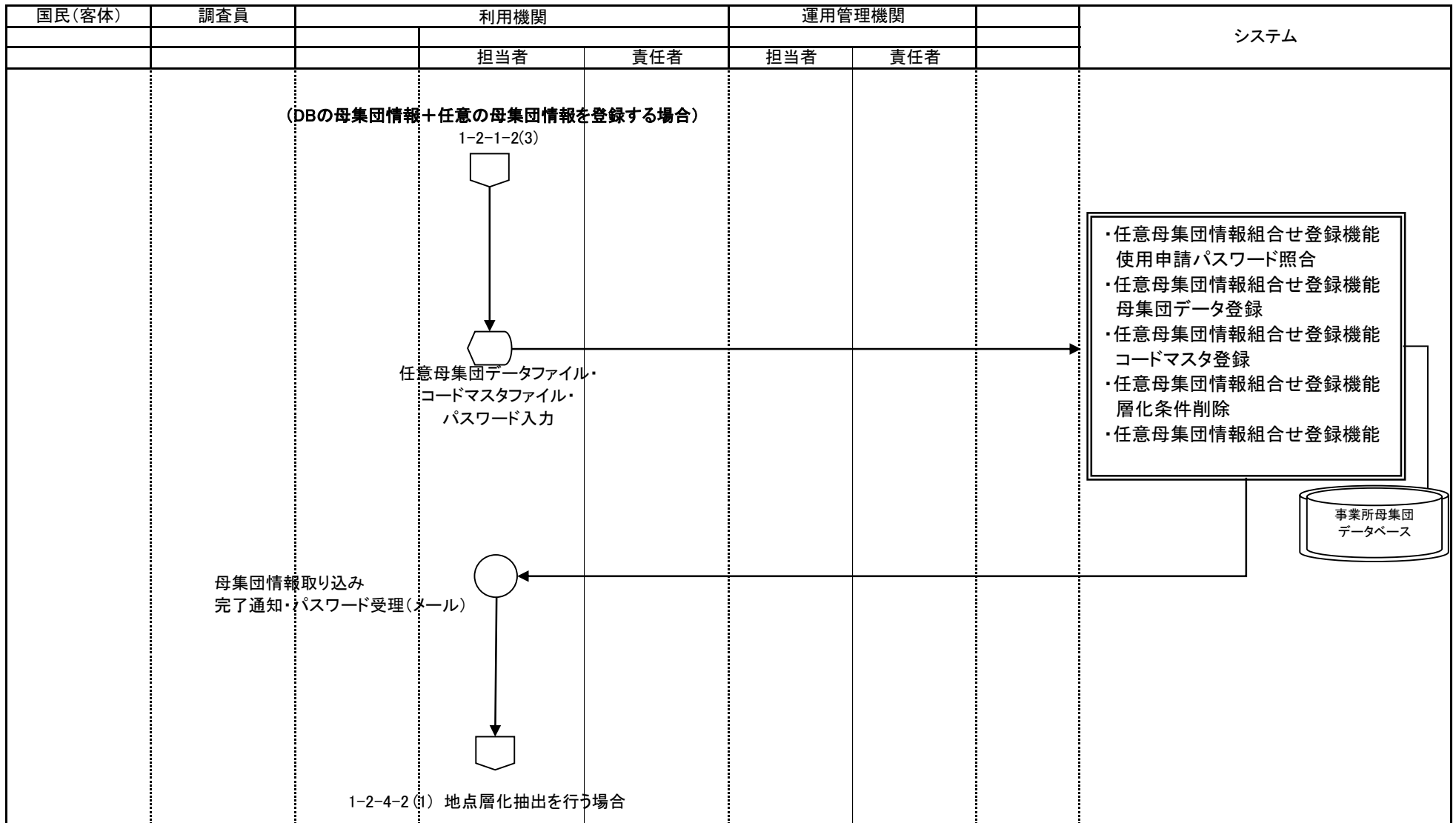

業務名		資料番号		版数	日付	作成者		1
		統計調査等業務		1-2-4-2	第四版	2005/10/27	統計局統計情報システム課	
Lv0 統計調査等業務		Lv1 企画	Lv2 標本設計	Lv3 層化	Lv4 地点層化抽出			

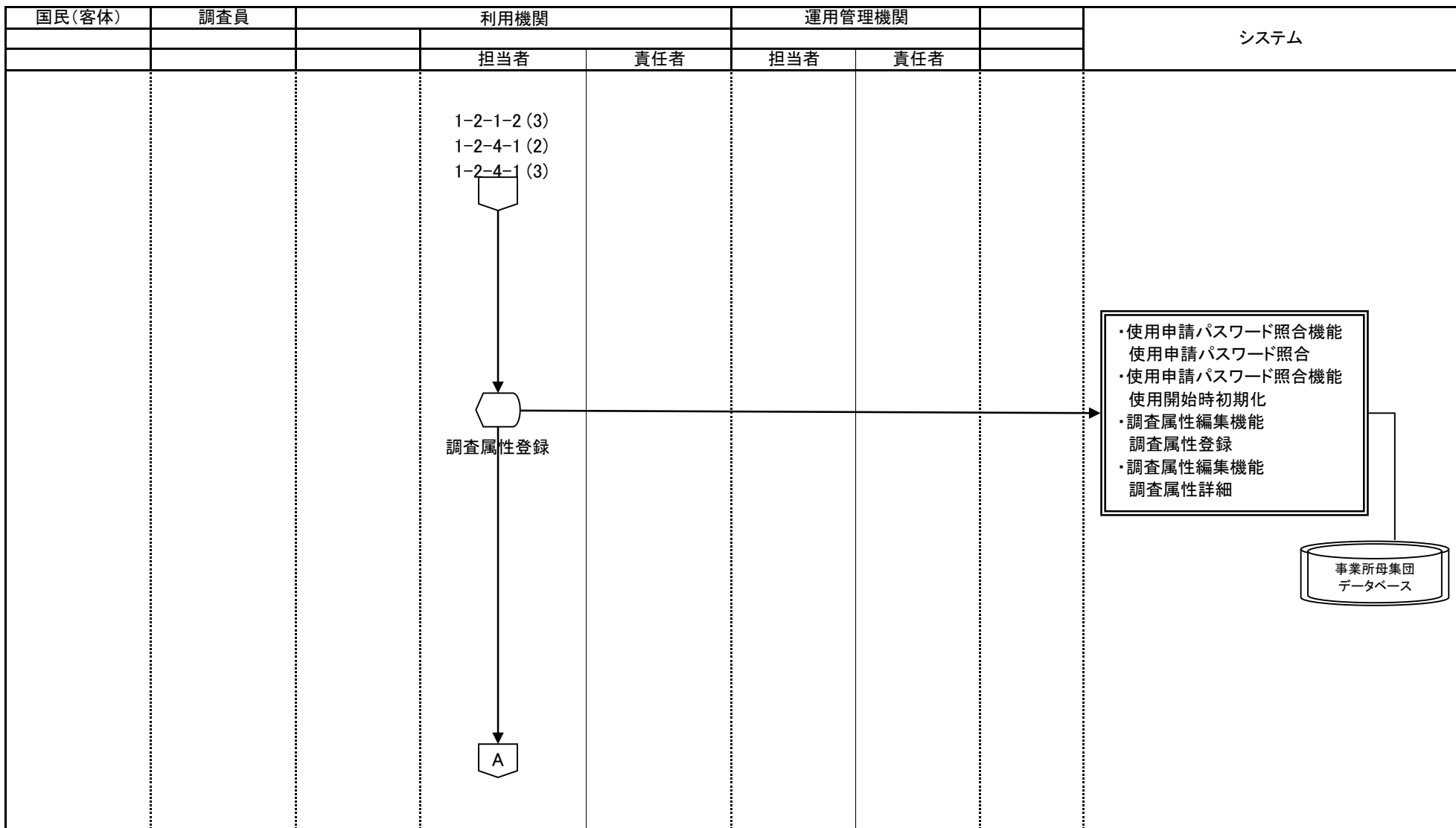

 手作業  
  確認  
  保管  
  各府省共同利用型コンピュータ処理  
  府省個別コンピュータ処理  
  コンピュータ画面  
  帳票  
  電子データ  
  各府省共同利用型コンピュータ・ファイル  
  府省個別コンピュータ・ファイル  
  端子 → 業務・情報の流れ

業務名		資料番号		版数	日付	作成者		2
		統計調査等業務		1-2-4-2	第四版	2005/10/27	統計局統計情報システム課	
Lv0 統計調査等業務		Lv1 企画	Lv2 標本設計	Lv3 層化	Lv4 地点層化抽出			

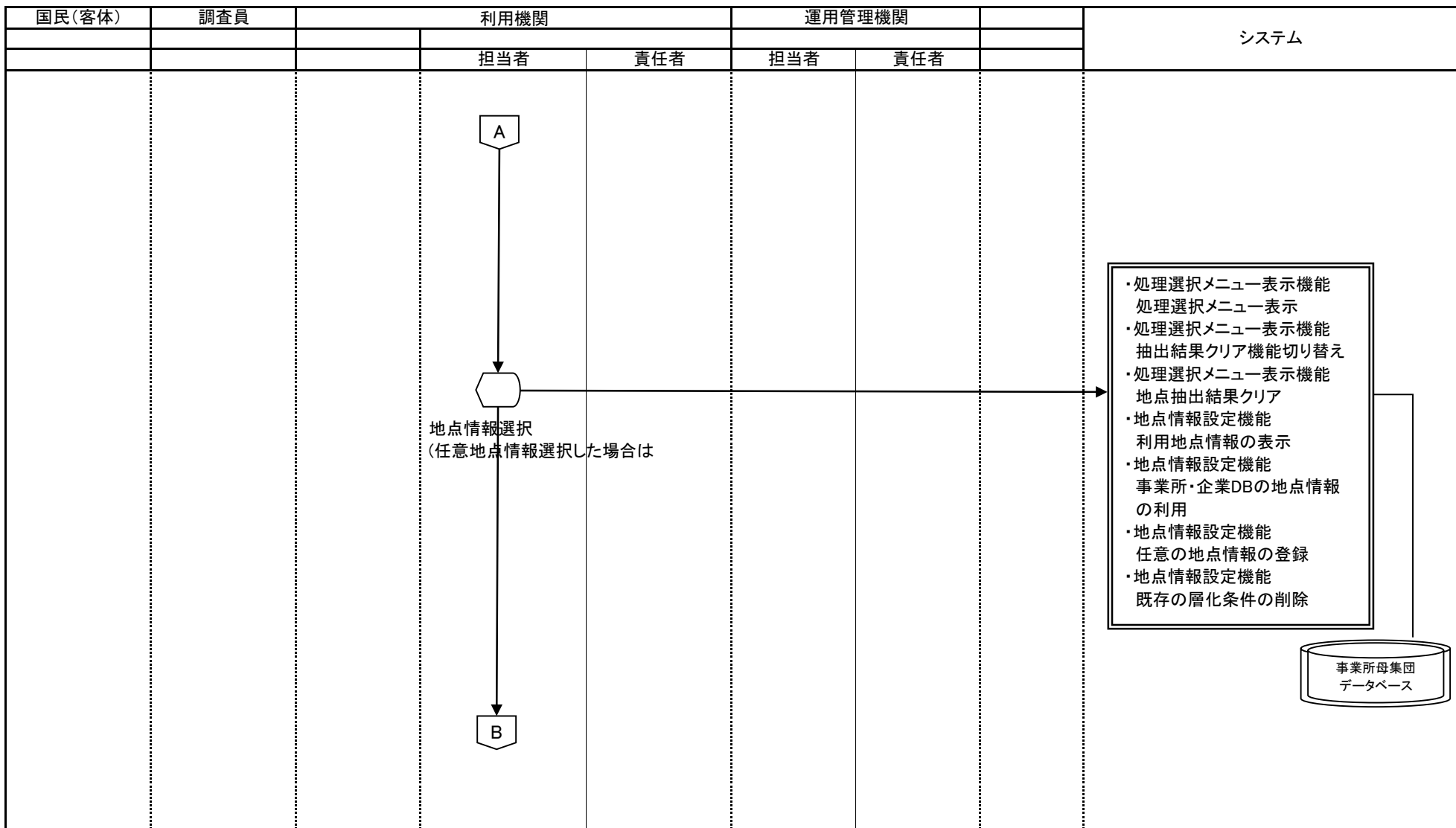

○ 手作業    ⊗ 確認    ▽ 保管    □ 各府省共同利用型    □ 府省個別    ◻ コンピュータ    ◻ 帳票    ◻ 電子    ◻ 各府省共同利用型    ◻ 府省個別    ◻ 端子 → 業務・情報の流れ

業務名		資料番号		版数	日付	作成者		3
		統計調査等業務		1-2-4-2	第四版	2005/10/27	統計局統計情報システム課	
Lv0 統計調査等業務		Lv1 企画	Lv2 標本設計	Lv3 層化	Lv4 地点層化抽出			

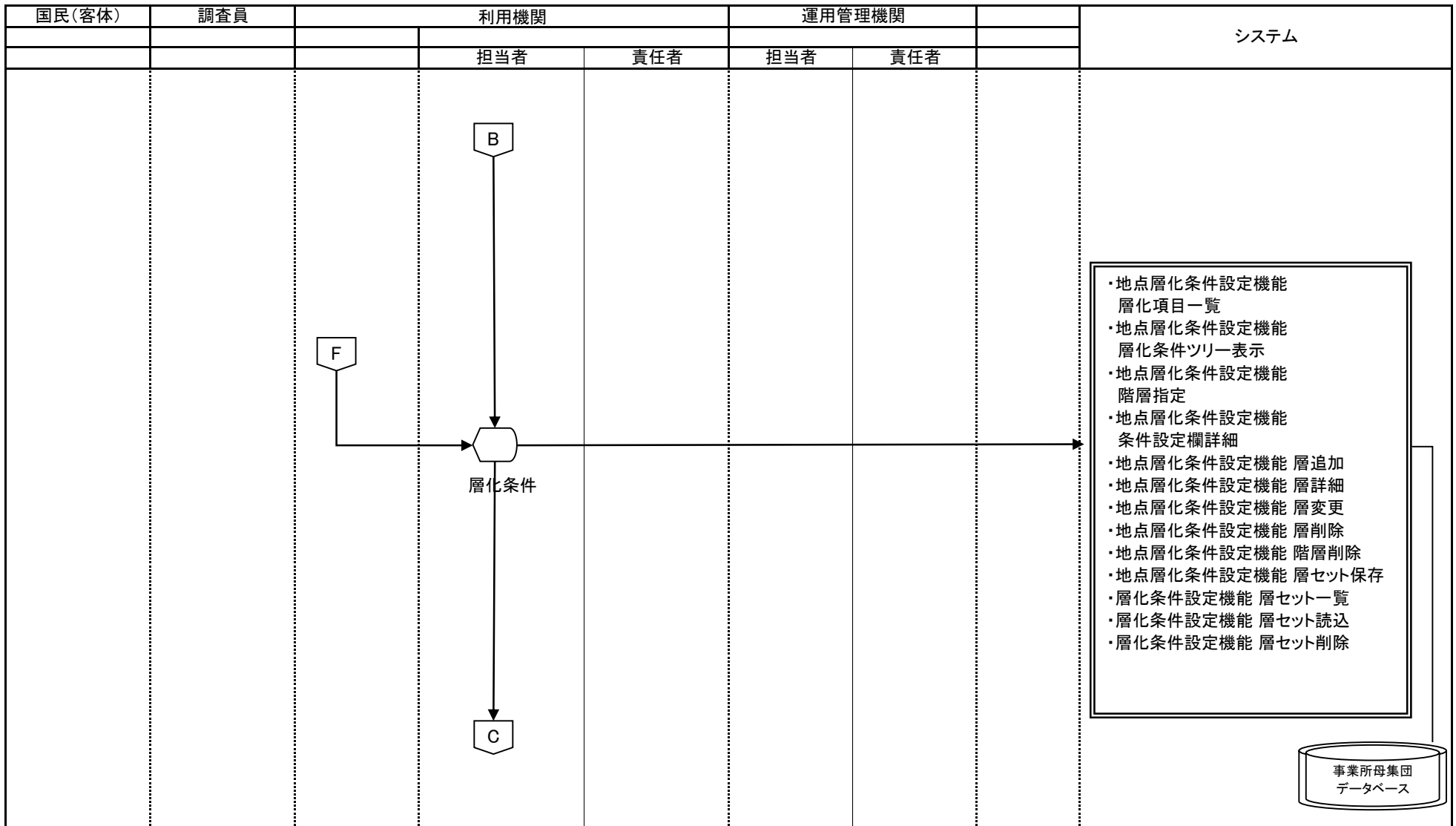

○ 手作業    ⊗ 確認    ▽ 保管    □ 各府省共同利用型コンピュータ処理    □ 府省個別コンピュータ処理    ⬡ コンピュータ画面    □ 帳票    ▽ 電子データ    ⬡ 各府省共同利用型コンピュータ・ファイル    □ 府省個別コンピュータ・ファイル    □ 端子 → 業務・情報の流れ



業務流れ図(将来)		業務名			資料番号	版数	日付	作成者		4
		統計調査等業務			1-2-4-2	第四版	2005/10/27	統計局統計情報システム課		9
						第五版	2010/05/31	統計局統計情報システム課		
Lv0	統計調査等業務	Lv1	企画	Lv2	標本設計	Lv3	層化	Lv4	地点層化抽出	

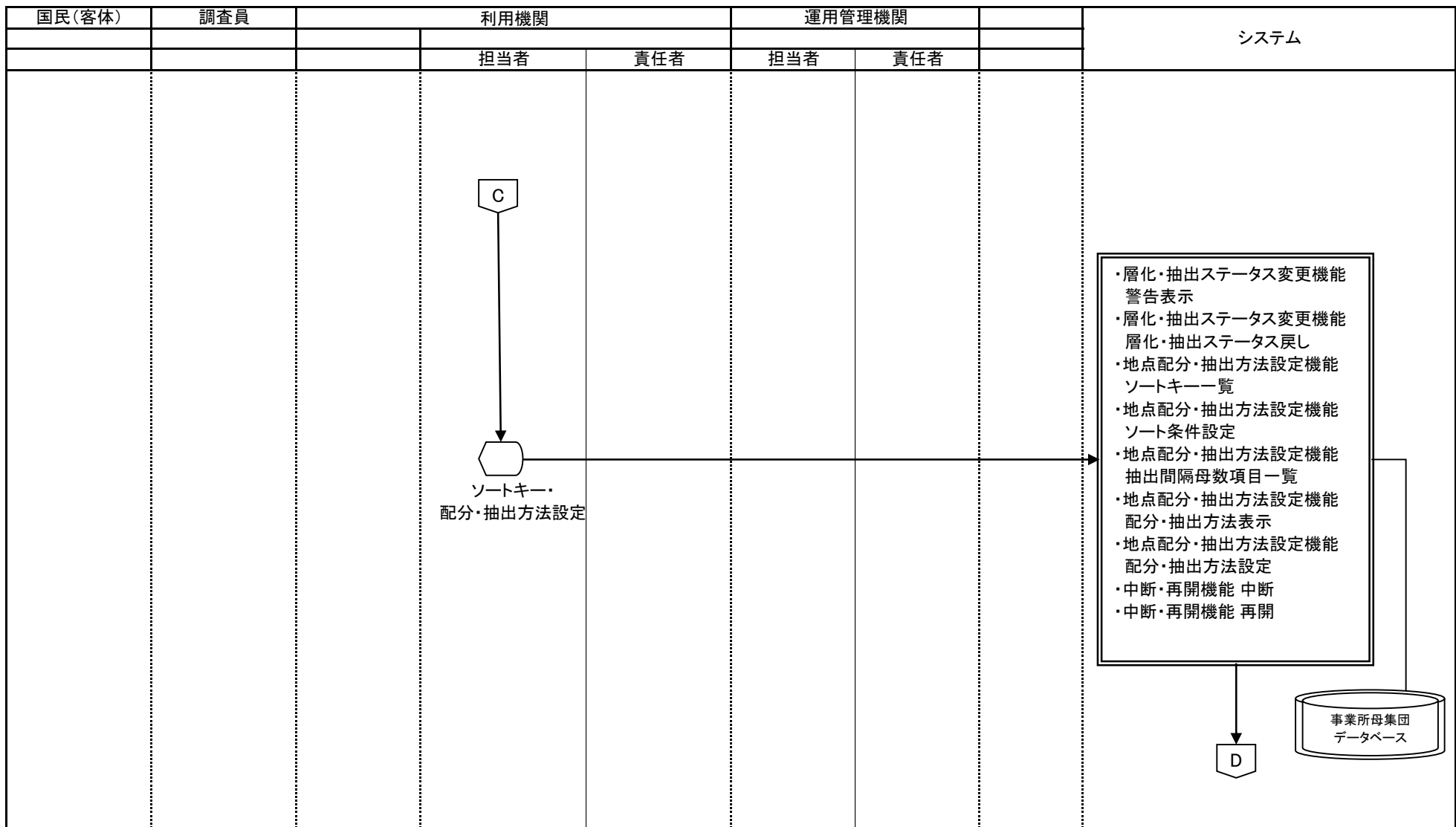

○ 手作業    ⊗ 確認    ▽ 保管    □ 各府省共同利用型コンピュータ処理    □ 府省個別コンピュータ処理    ◡ コンピュータ画面    ◩ 帳票    ◩ 電子データ    ◩ 各府省共同利用型コンピュータファイル    ◩ 府省個別コンピュータファイル    ◩ 端子 → 業務情報の流れ

業務名		資料番号		版数	日付	作成者		5		
		統計調査等業務		1-2-4-2	第四版	2005/10/27	統計局統計情報システム課		—	
Lv0		統計調査等業務	Lv1	企画	Lv2	標本設計	Lv3	層化	Lv4	地点層化抽出
									9	

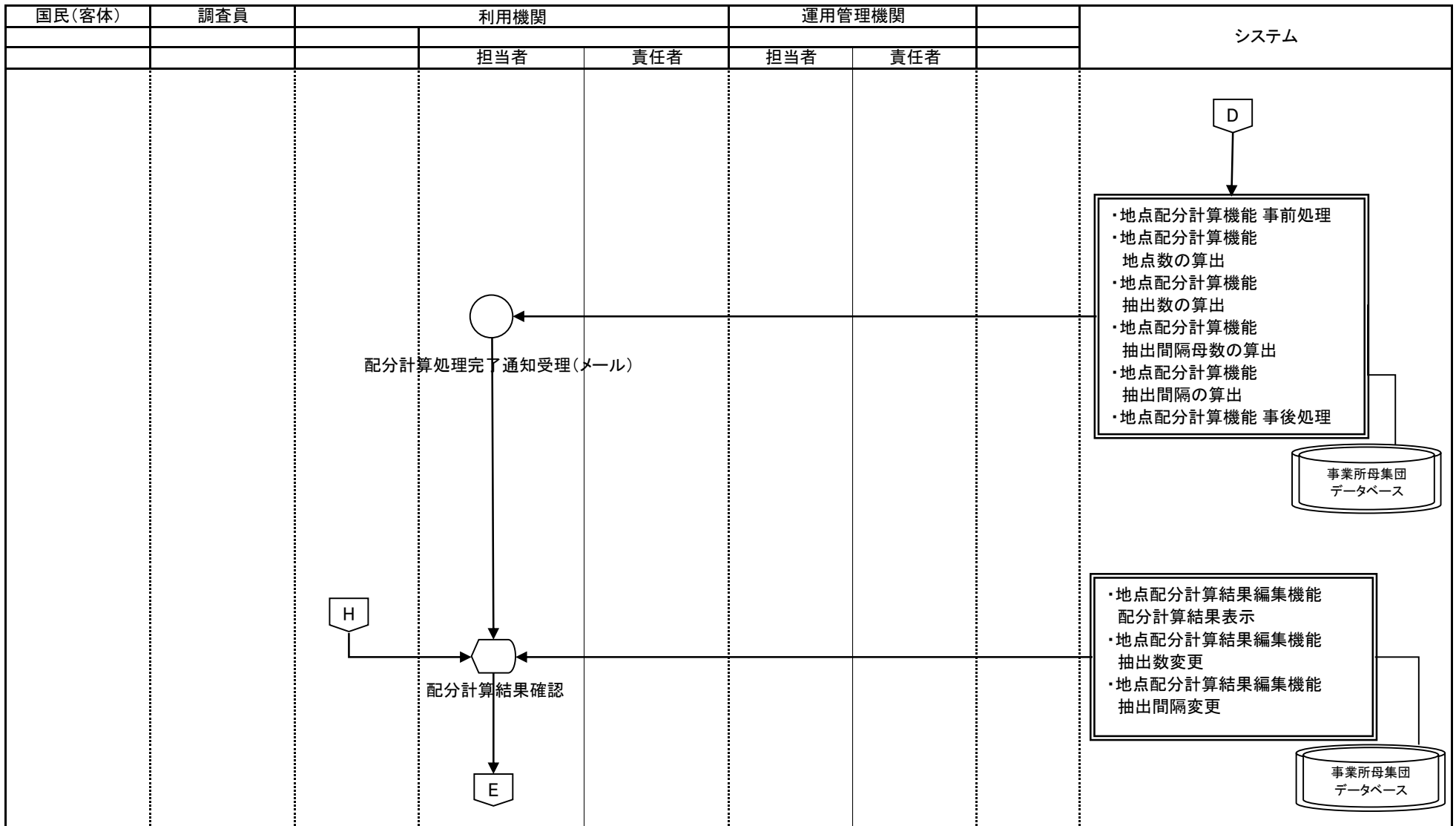

○ 手作業    ⊗ 確認    ▽ 保管    □ 各府省共同利用型コンピュータ処理    □ 府省個別コンピュータ処理    ⬡ コンピュータ画面    □ 帳票    ▽ 電子データ    ⬡ 各府省共同利用型コンピュータ・ファイル    □ 府省個別コンピュータ・ファイル    □ 端子 → 業務・情報の流れ

業務名		業務名		資料番号		版数		日付		作成者		6
		統計調査等業務		1-2-4-2		第四版		2005/10/27		統計局統計情報システム課		
Lv0		統計調査等業務		Lv1		企画		Lv2		標本設計		9
Lv3		層化		Lv4		地点層化抽出						

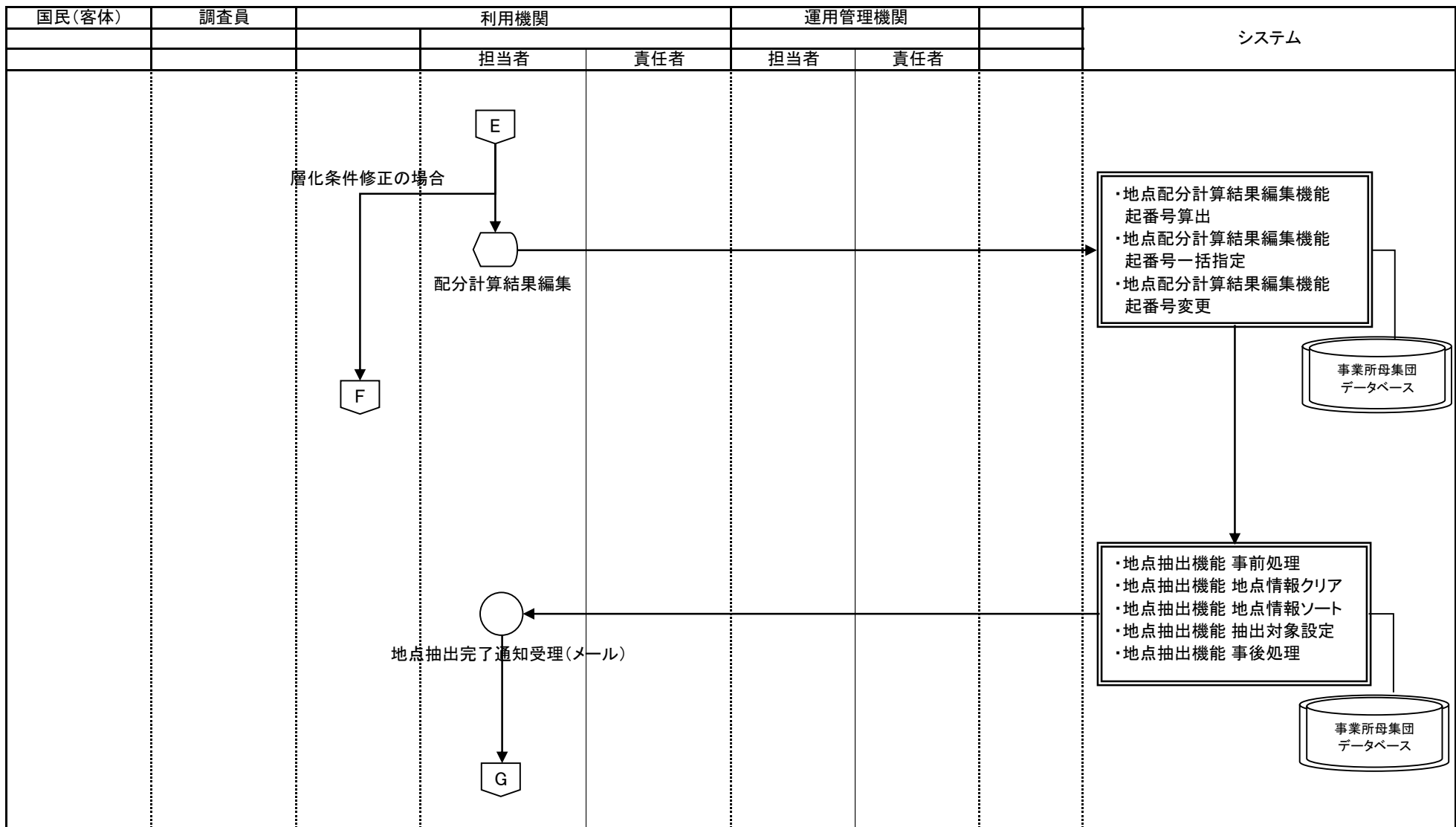

○ 手作業    ⊗ 確認    ▽ 保管    □ 各府省共同利用型コンピュータ処理    □ 府省個別コンピュータ処理    ◡ コンピュータ画面    帳票    電子データ    各府省共同利用型コンピュータファイル    府省個別コンピュータファイル    端子 → 業務情報の流れ

業務名		業務名		資料番号		版数		日付		作成者		7	
		統計調査等業務		1-2-4-2		第四版		2005/10/27		統計局統計情報システム課		—	
Lv0		統計調査等業務		Lv1		企画		Lv2		標本設計		Lv3	
						層化		Lv4		地点層化抽出		9	

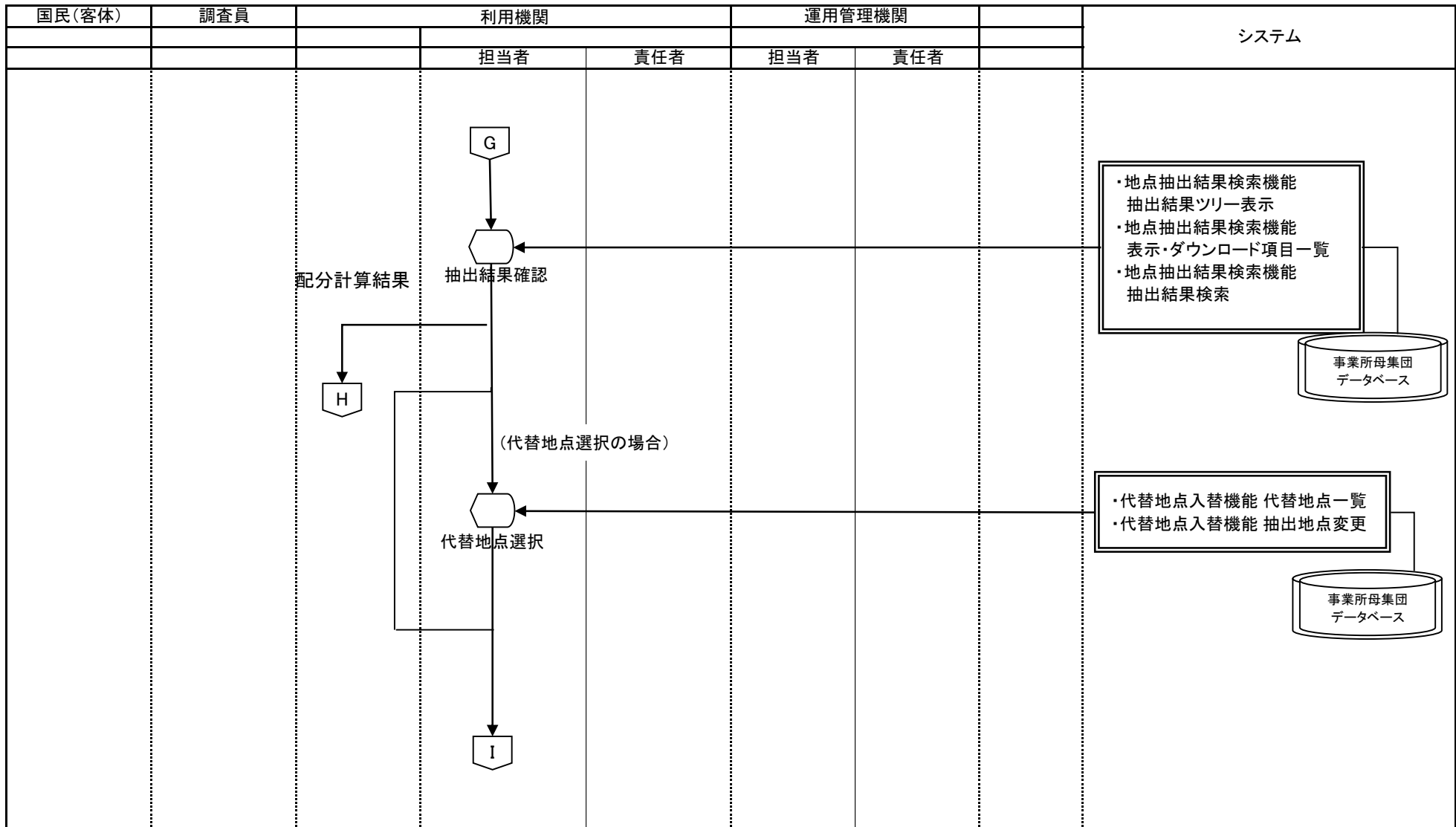

○ 手作業    ⊗ 確認    ▽ 保管    □ 各府省共同利用型コンピュータ処理    □ 府省個別コンピュータ処理    ◻ コンピュータ画面    □ 帳票    □ 電子データ    □ 各府省共同利用型コンピュータ・ファイル    □ 府省個別コンピュータ・ファイル    □ 端子 → 業務情報の流れ



業務流れ図(将来)		業務名		資料番号	版数	日付	作成者	9	
		統計調査等業務		1-2-4-2	第四版	2005/10/27	統計局統計情報システム課	9	
Lv0	統計調査等業務	Lv1	企画	Lv2	標本設計	Lv3	層化	Lv4	地点層化抽出

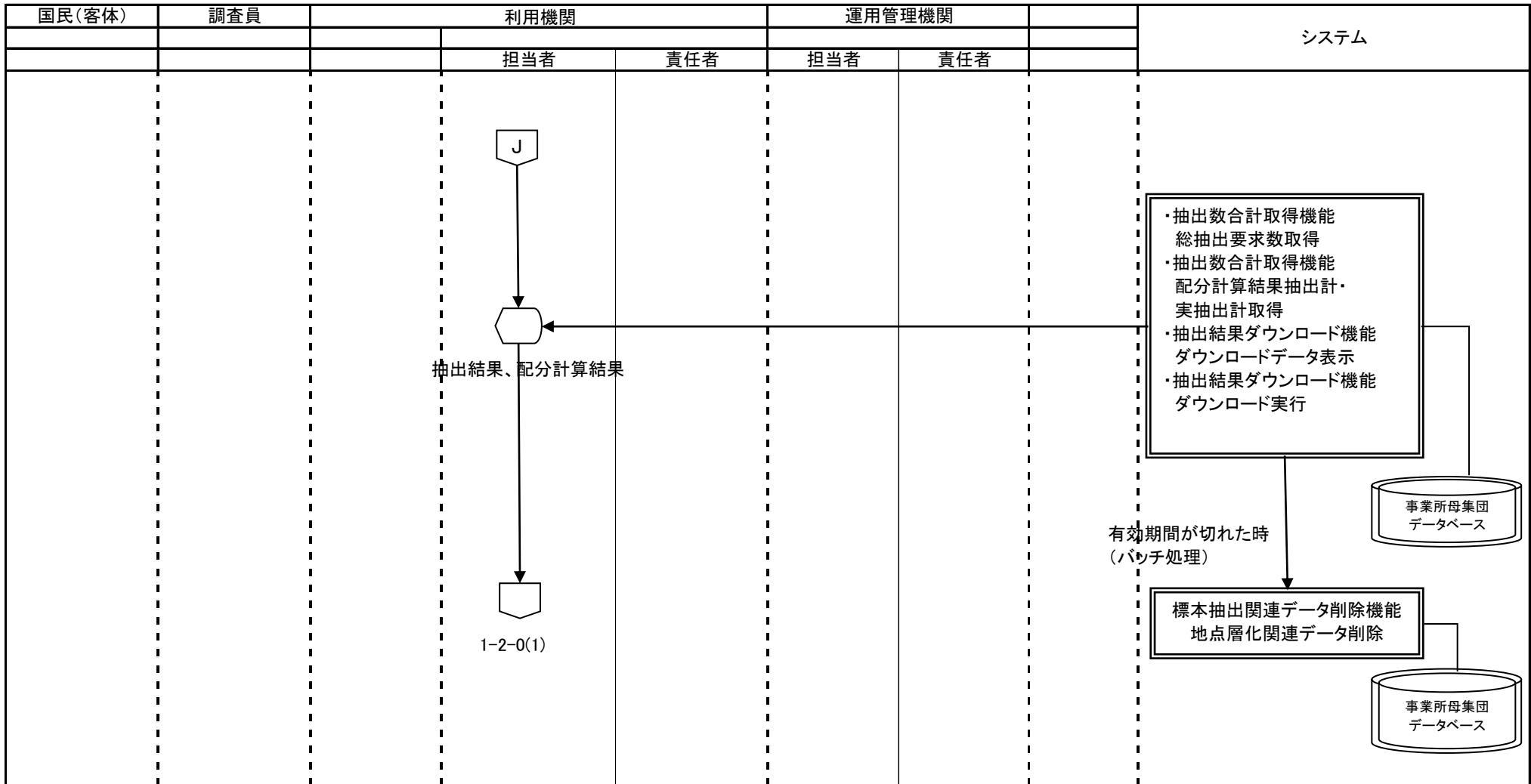

○ 手作業    ⊗ 確認    ▽ 保管    □ 各府省共同利用型コンピュータ処理    □ 府省個別コンピュータ処理    ◻ コンピュータ画面    帳票    電子データ    各府省共同利用型コンピュータファイル    府省個別コンピュータファイル    端子 → 業務情報の流れ

業務名		業務名		資料番号		版数		日付		作成者		1
		統計調査等業務		1-2-5-1		第四版		2005/10/27		統計局統計情報システム課		—
Lv0		統計調査等業務		Lv1		企画		Lv2		標本設計		Lv3
						抽出		Lv4		客体層化抽出		8

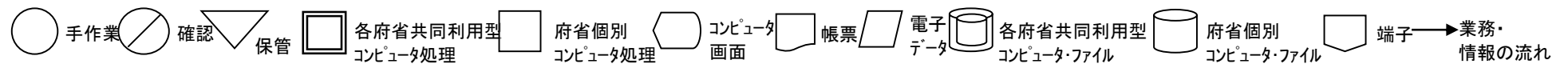
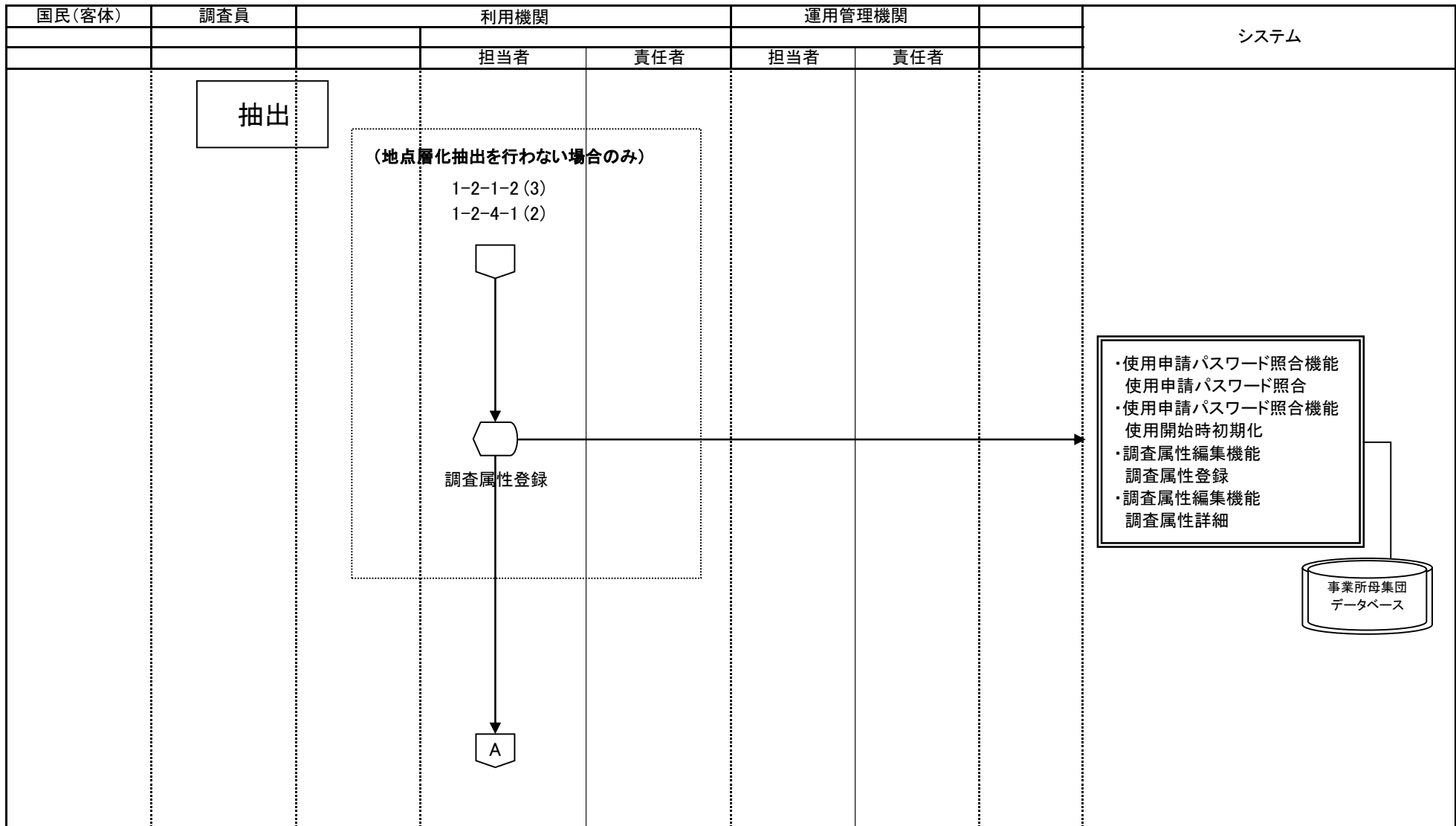

業務名		資料番号		版数	日付	作成者		2			
		統計調査等業務		1-2-5-1	第四版	2005/10/27	統計局統計情報システム課				
Lv0		統計調査等業務	Lv1	企画	Lv2	標本設計	Lv3	抽出	Lv4	客体層化抽出	8

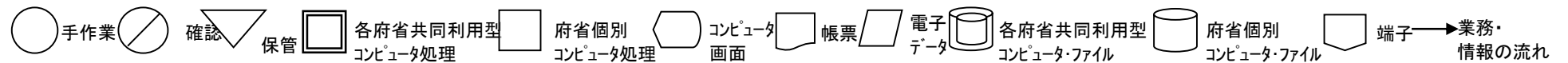
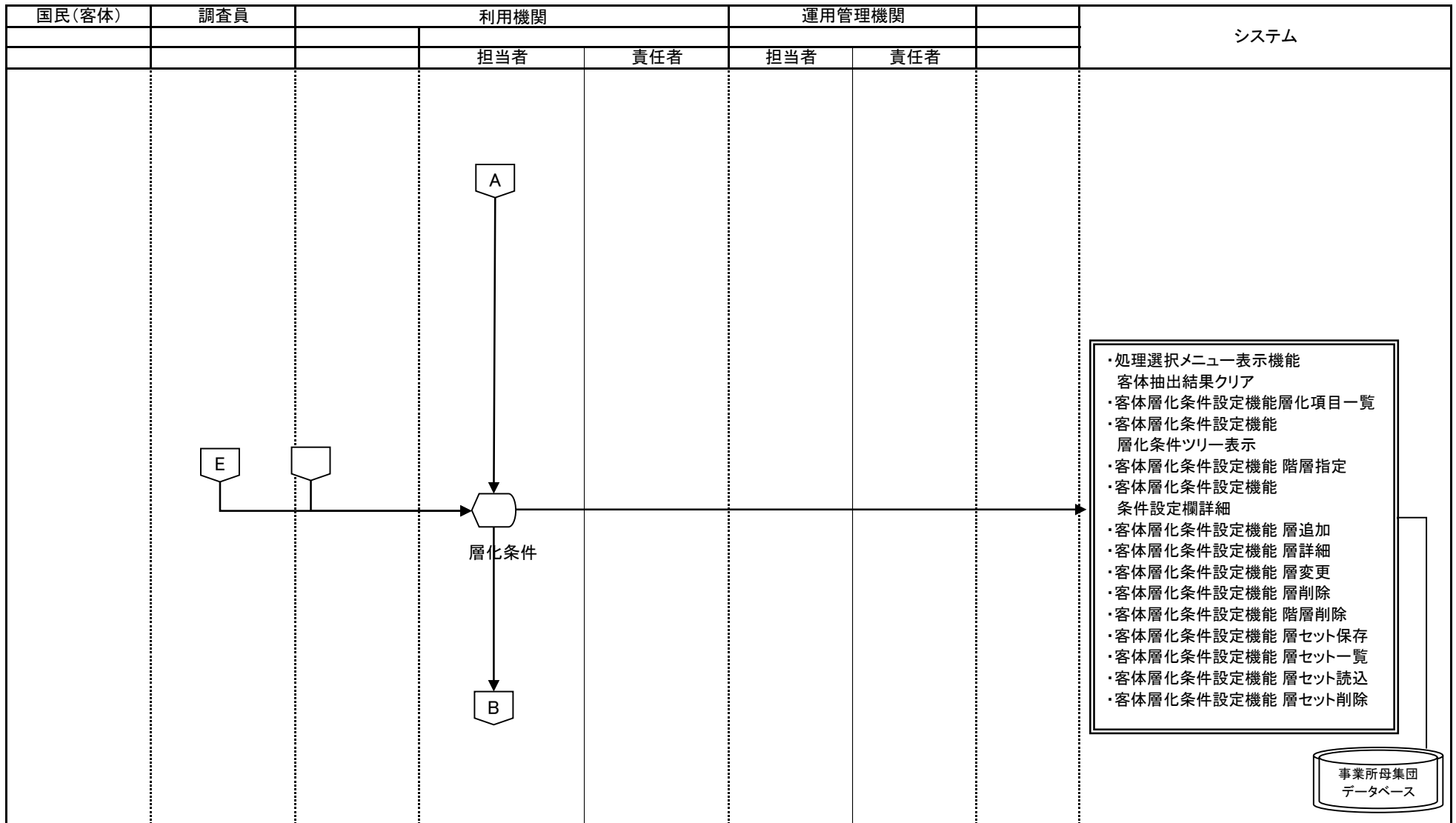



業務名		資料番号		版数	日付	作成者		3	
		統計調査等業務		1-2-5-1	第四版	2005/10/27	統計局統計情報システム課		8
第五版		2010/05/31		統計局統計情報システム課					
Lv0	統計調査等業務	Lv1	企画	Lv2	標本設計	Lv3	抽出	Lv4	客体層化抽出

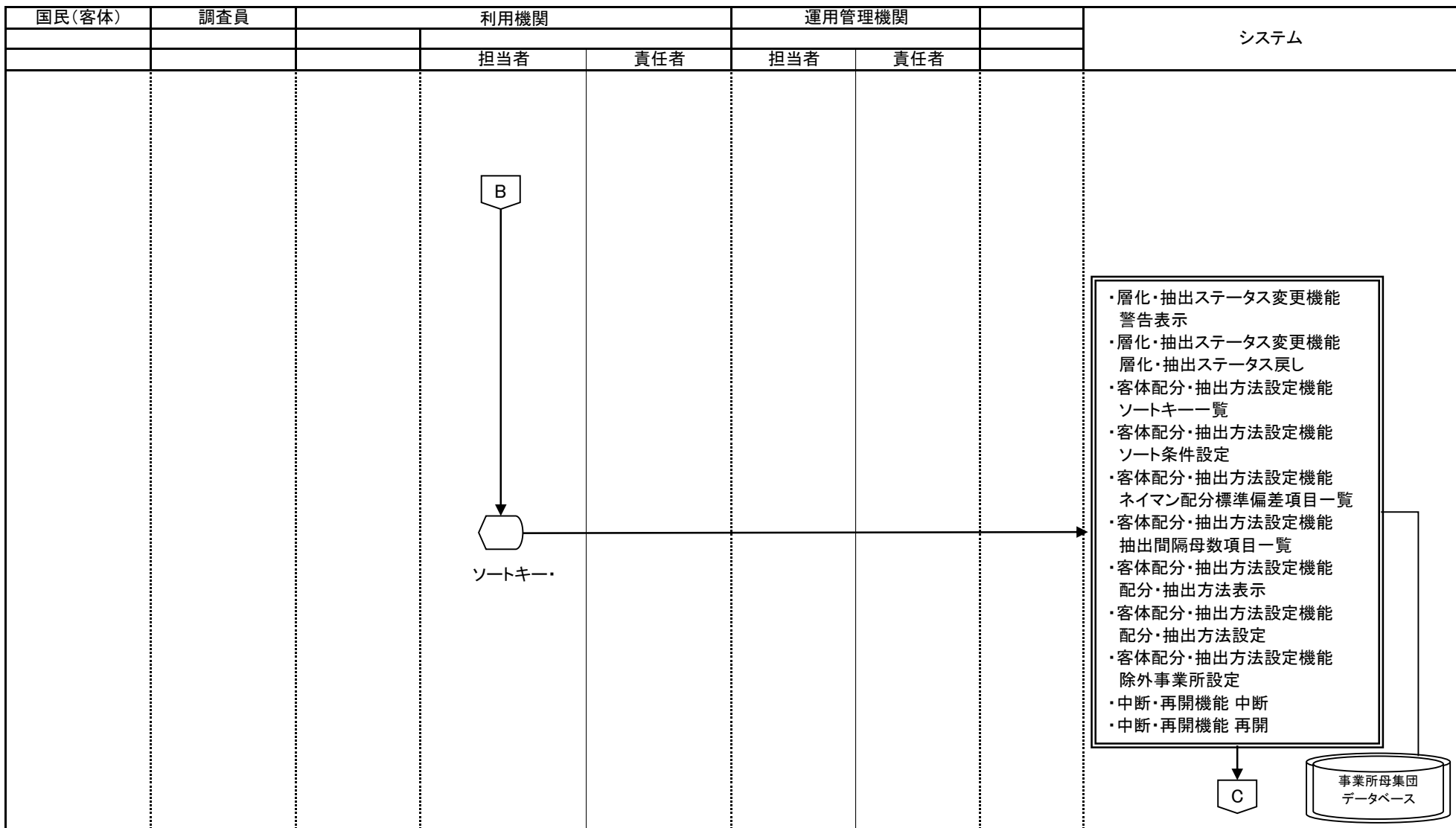

○ 手作業    ⊗ 確認    ▽ 保管    □ 各府省共同利用型コンピュータ処理    □ 府省個別コンピュータ処理    ◡ コンピュータ画面    ◩ 帳票    ◩ 電子データ    ◩ 各府省共同利用型コンピュータ・ファイル    ◩ 府省個別コンピュータ・ファイル    ◩ 端子 → 業務情報の流れ

業務名		資料番号		版数	日付	作成者		4	
		統計調査等業務		1-2-5-1	第四版	2005/10/27	統計局統計情報システム課		8
Lv0	統計調査等業務	Lv1	企画	Lv2	標本設計	Lv3	抽出	Lv4	客体層化抽出

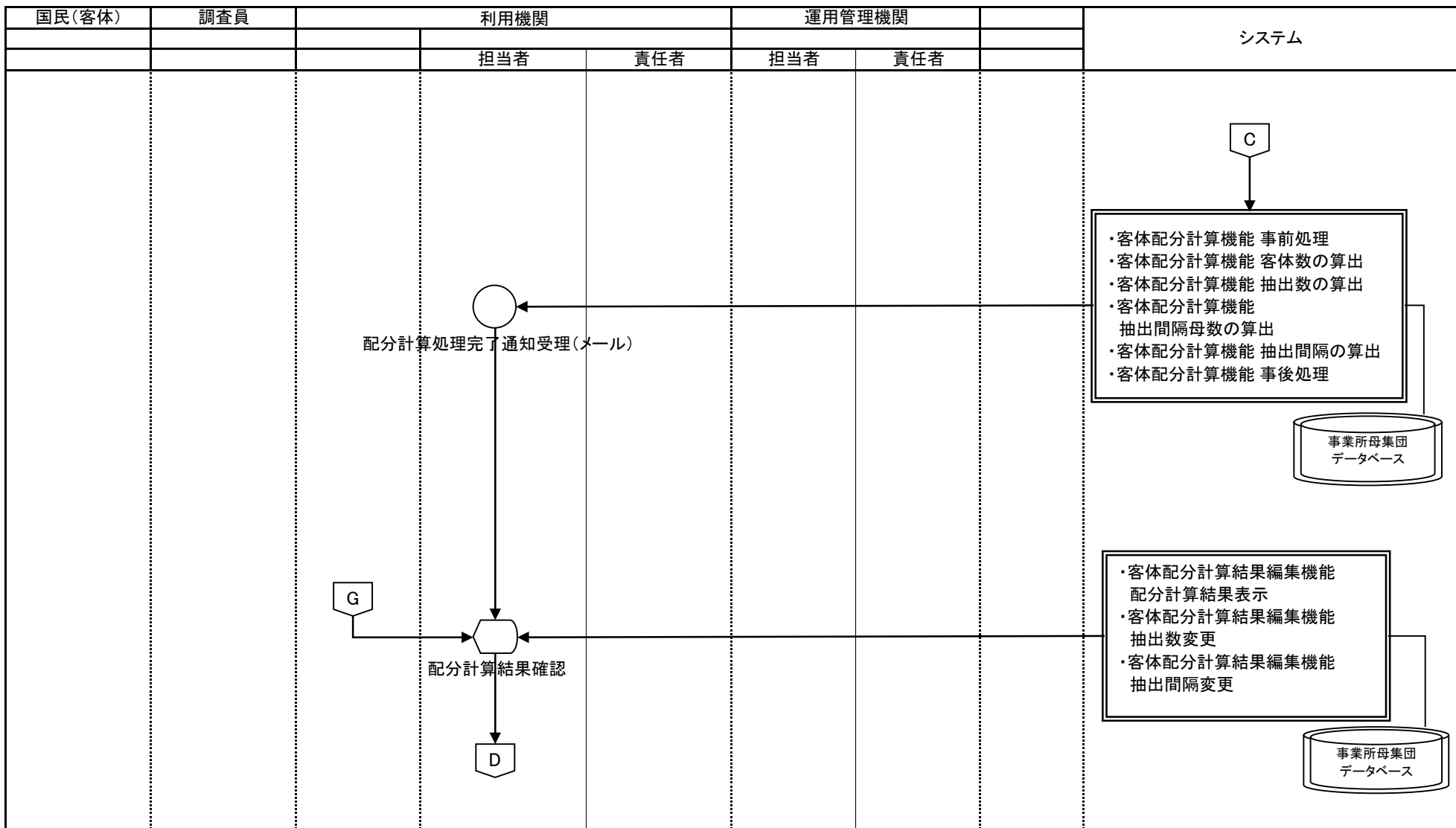

○ 手作業    ⊗ 確認    ▽ 保管    □ 各府省共同利用型コンピュータ処理    □ 府省個別コンピュータ処理    ◻ コンピュータ画面    ◻ 帳票    ◻ 電子データ    ◻ 各府省共同利用型コンピュータ・ファイル    ◻ 府省個別コンピュータ・ファイル    ◻ 端子 → 業務・情報の流れ

業務名		資料番号		版数	日付	作成者		5	
		統計調査等業務		1-2-5-1	第四版	2005/10/27	統計局統計情報システム課		8
第五版		2010/05/31		統計局統計情報システム課					
Lv0	統計調査等業務	Lv1	企画	Lv2	標本設計	Lv3	抽出	Lv4	客体層化抽出

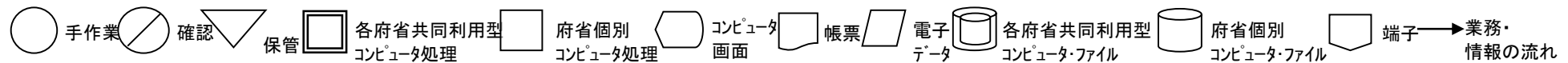
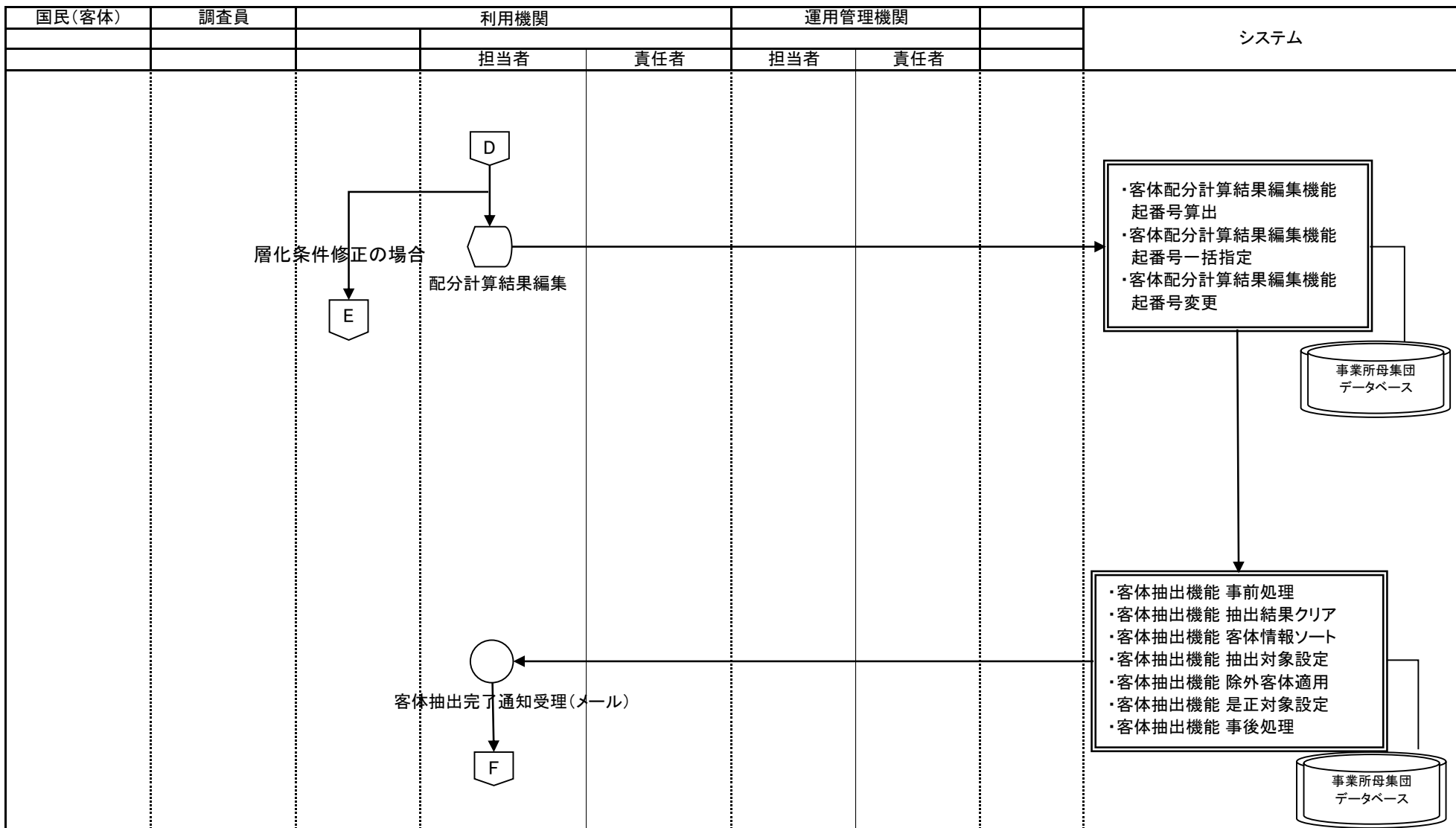

業務名		資料番号		版数		日付		作成者		6	
		統計調査等業務		1-2-5-1		第四版		2005/10/27		統計局統計情報システム課	
Lv0		統計調査等業務		Lv1		企画		Lv2		標本設計	
Lv3		抽出		Lv4		客体層化抽出					
										8	

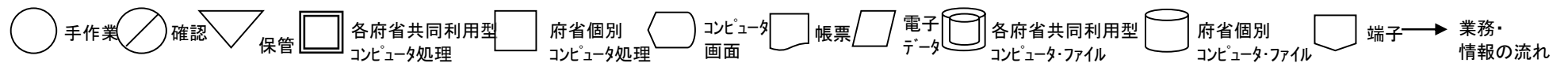
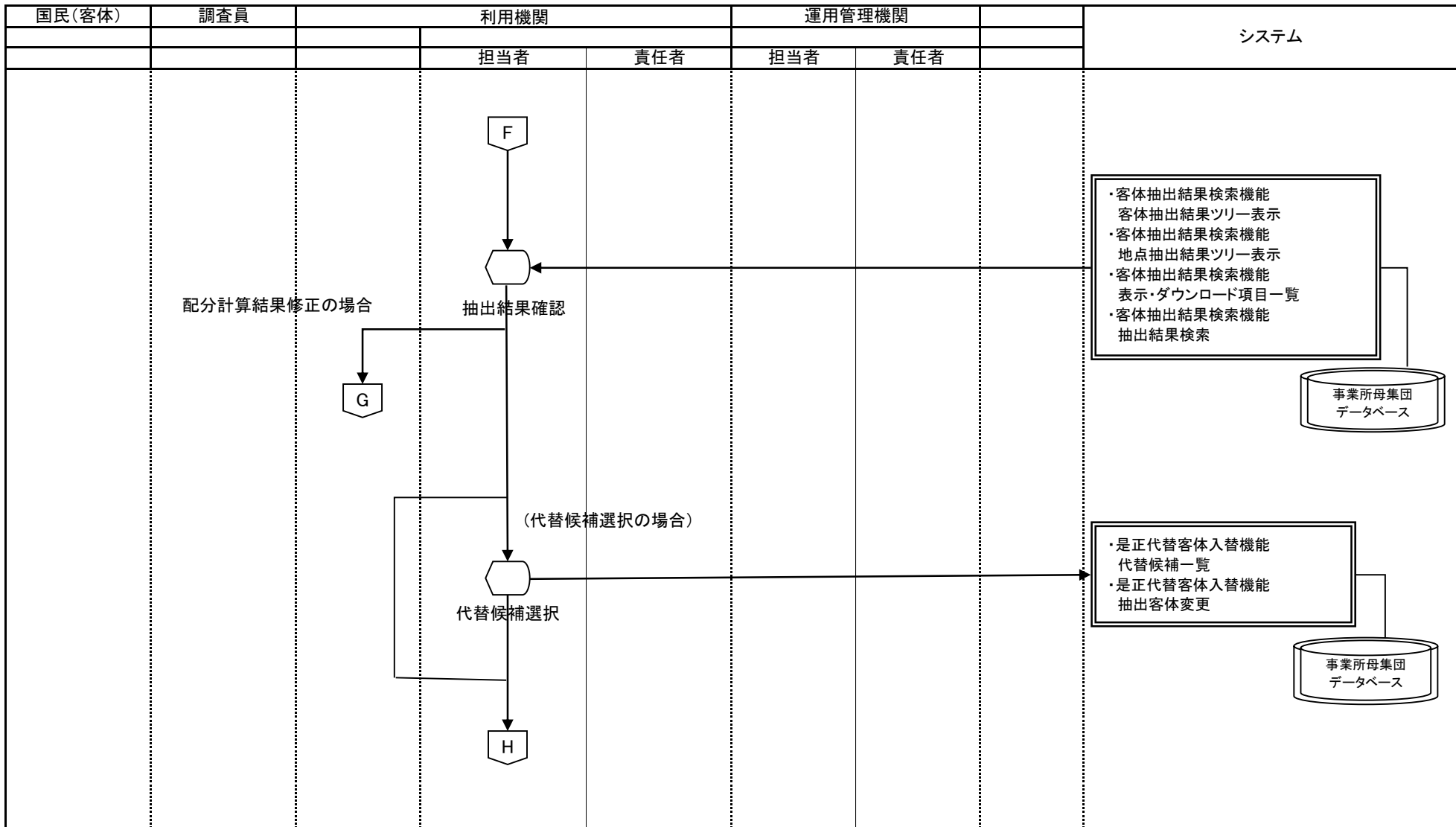

業務名 統計調査等業務			資料番号 1-2-5-1		版数 第四版	日付 2005/10/27	作成者 統計局統計情報システム課	8						
					第五版	2010/05/31	統計局統計情報システム課	8						
Lv0	統計調査等業務		Lv1	企画		Lv2	標本設計		Lv3	抽出		Lv4	客体層化抽出	

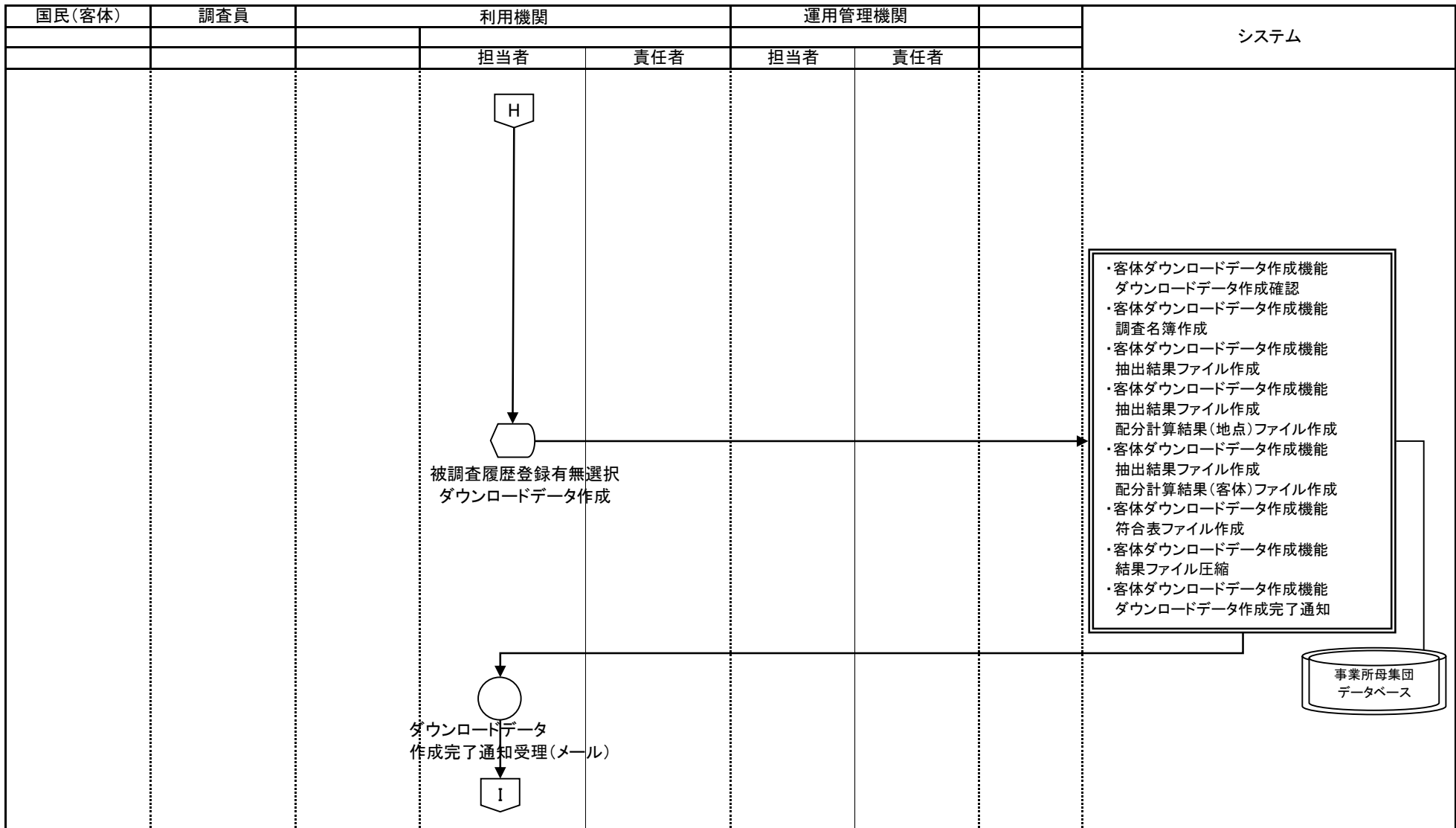

○ 手作業     ○ 確認     △ 保管     □ 各府省共同利用型コンピュータ処理     □ 府省個別コンピュータ処理     ⬢ コンピュータ画面     ⬢ 帳票     ⬢ 電子データ     □ 各府省共同利用型コンピュータ・ファイル     □ 府省個別コンピュータ・ファイル     ⬢ 端子 → 業務情報の流れ

業務流れ図(将来)		業務名		資料番号	版数	日付	作成者	8	
		統計調査等業務		1-2-5-1	第四版	2005/10/27	統計局統計情報システム課	8	
Lv0	統計調査等業務	Lv1	企画	Lv2	標本設計	Lv3	抽出	Lv4	客体層化抽出

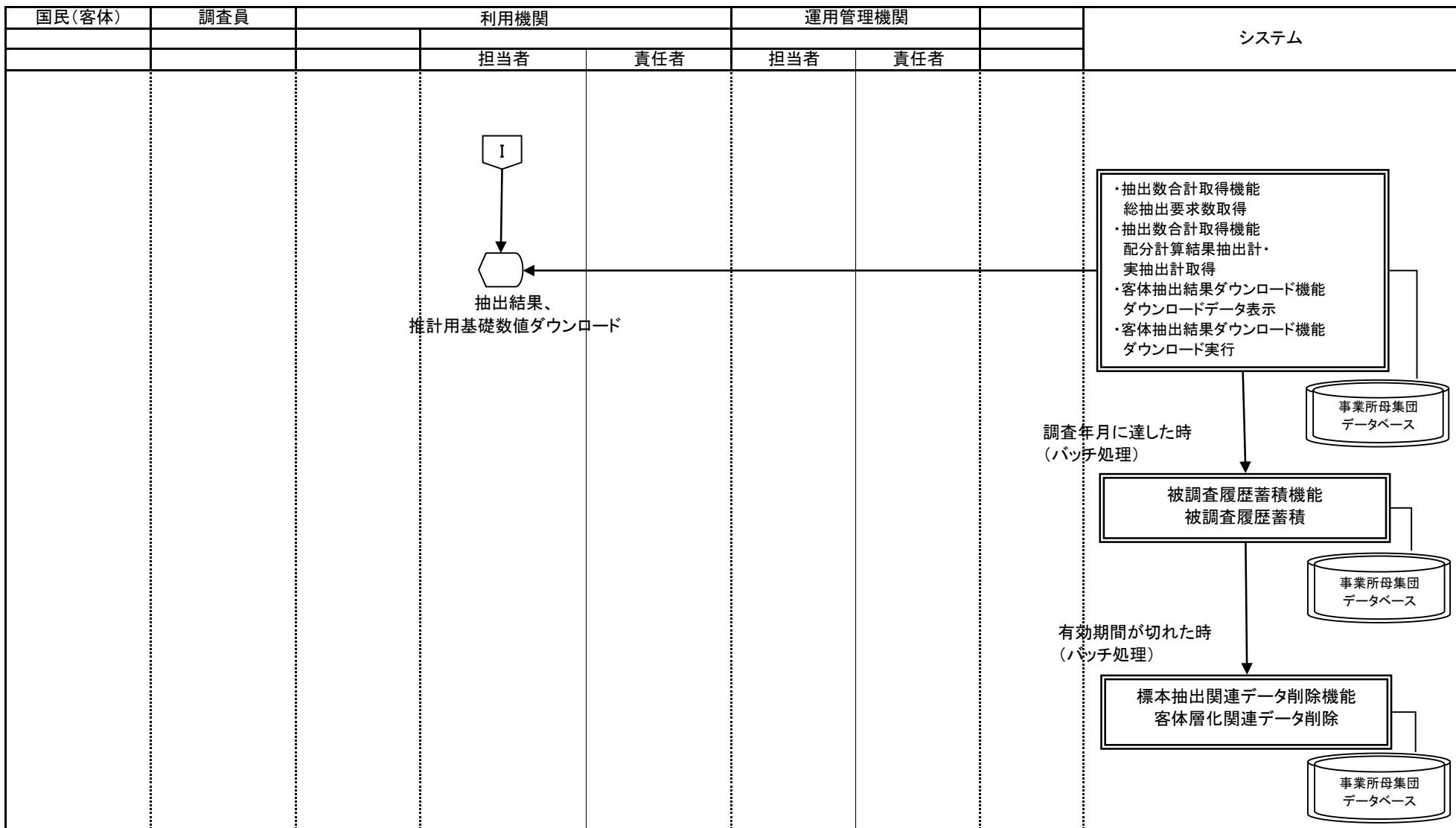

○ 手作業    ⊗ 確認    ▽ 保管    □ 各府省共同利用型コンピュータ処理    □ 府省個別コンピュータ処理    ◡ コンピュータ画面    帳票    電子データ    □ 各府省共同利用型コンピュータ・ファイル    □ 府省個別コンピュータ・ファイル    端子 → 業務・情報の流れ

業務名		資料番号		版数	日付	作成者	1			
		統計調査等業務		1-2-6-1	第四版	2005/10/27	統計局統計情報システム課	—		
Lv0		統計調査等業務	Lv1	企画	Lv2	標本設計	Lv3	重複是正	Lv4	是正チェック

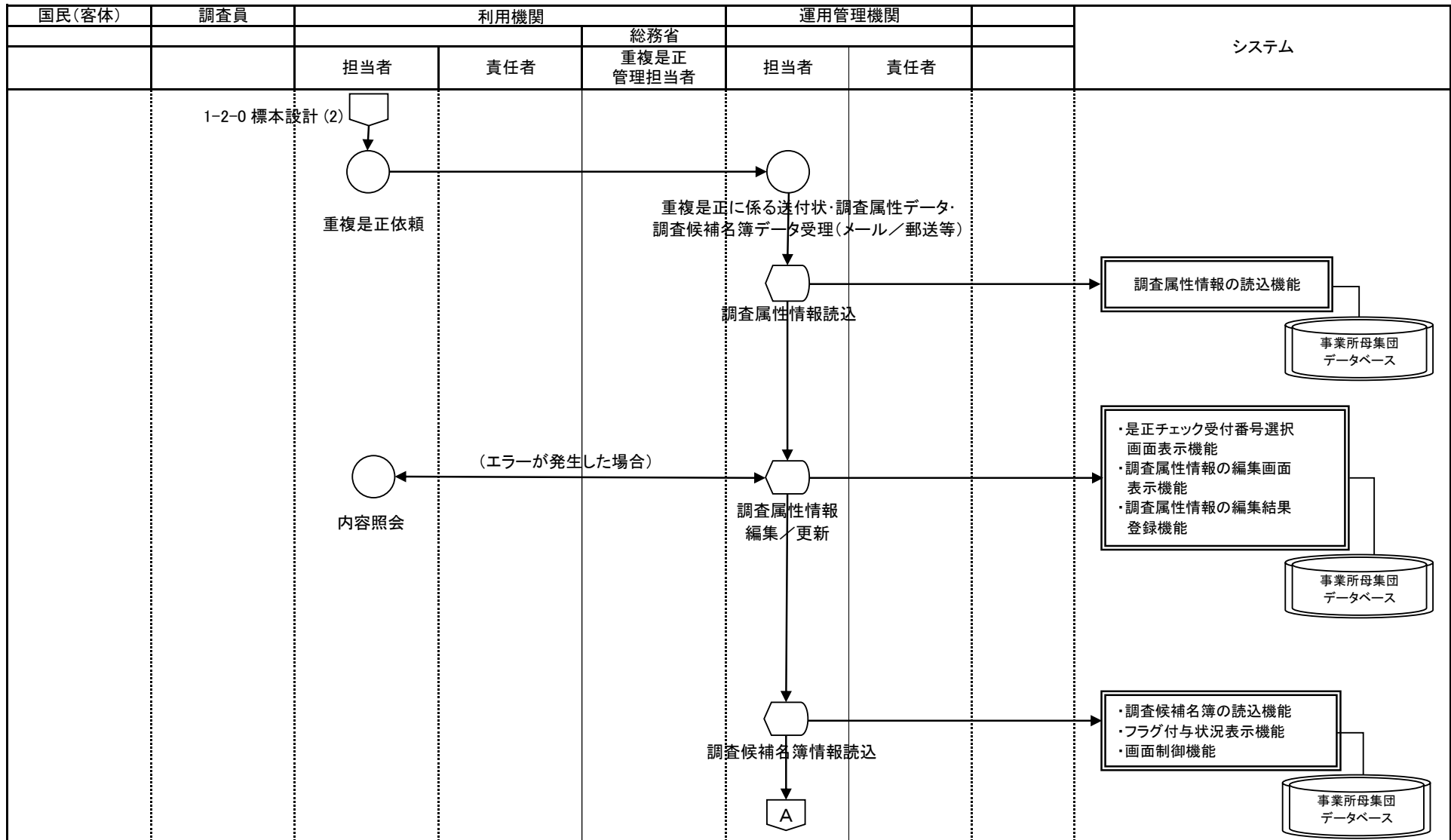

○ 手作業    ◯ 確認    ▽ 保管    □ 各府省共同利用型コンピュータ処理    □ 府省個別コンピュータ処理    ◻ コンピュータ画面    ◻ 帳票    ◻ 電子データ    ◻ 各府省共同利用型コンピュータファイル    ◻ 府省個別コンピュータファイル    ◻ 端子 → 業務情報の流れ

業務名		資料番号		版数	日付	作成者	2			
		統計調査等業務		1-2-6-1	第四版	2005/10/27		統計局統計情報システム課		
Lv0		統計調査等業務	Lv1	企画	Lv2	標本設計	Lv3	重複是正	Lv4	是正チェック

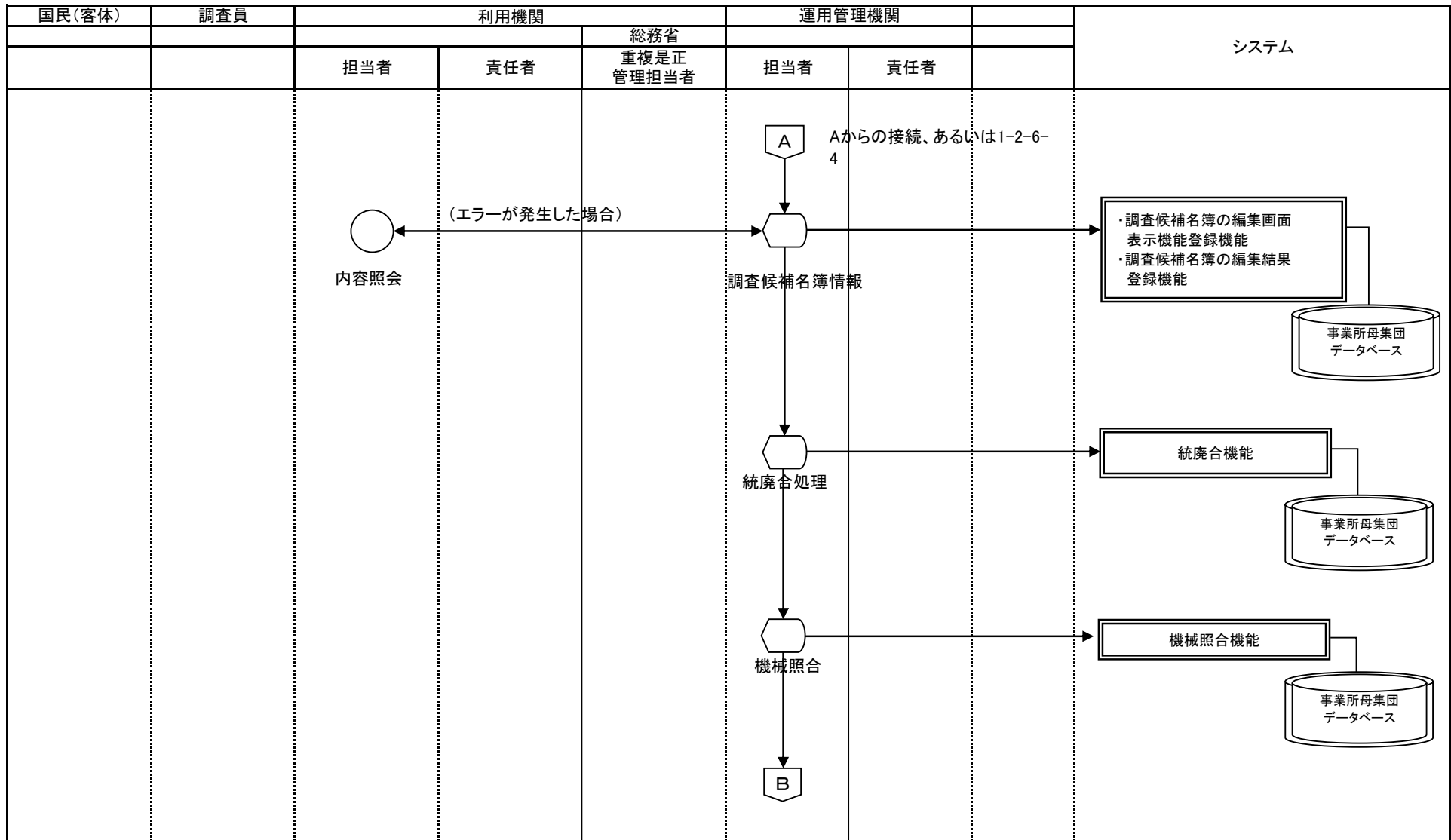

○ 手作業    ⊗ 確認    ▽ 保管    □ 各府省共同利用型コンピュータ処理    □ 府省個別コンピュータ処理    ◻ コンピュータ画面    ◻ 帳票    ◻ 電子データ    ◻ 各府省共同利用型コンピュータファイル    ◻ 府省個別コンピュータファイル    ◻ 端子 → 業務情報の流れ



業務名		業務名		資料番号		版数		日付		作成者		3
		統計調査等業務		1-2-6-1		第四版		2005/10/27		統計局統計情報システム課		—
Lv0		統計調査等業務		Lv1		企画		Lv2		標本設計		Lv3
Lv3		重復是正		Lv4		是正チェック						

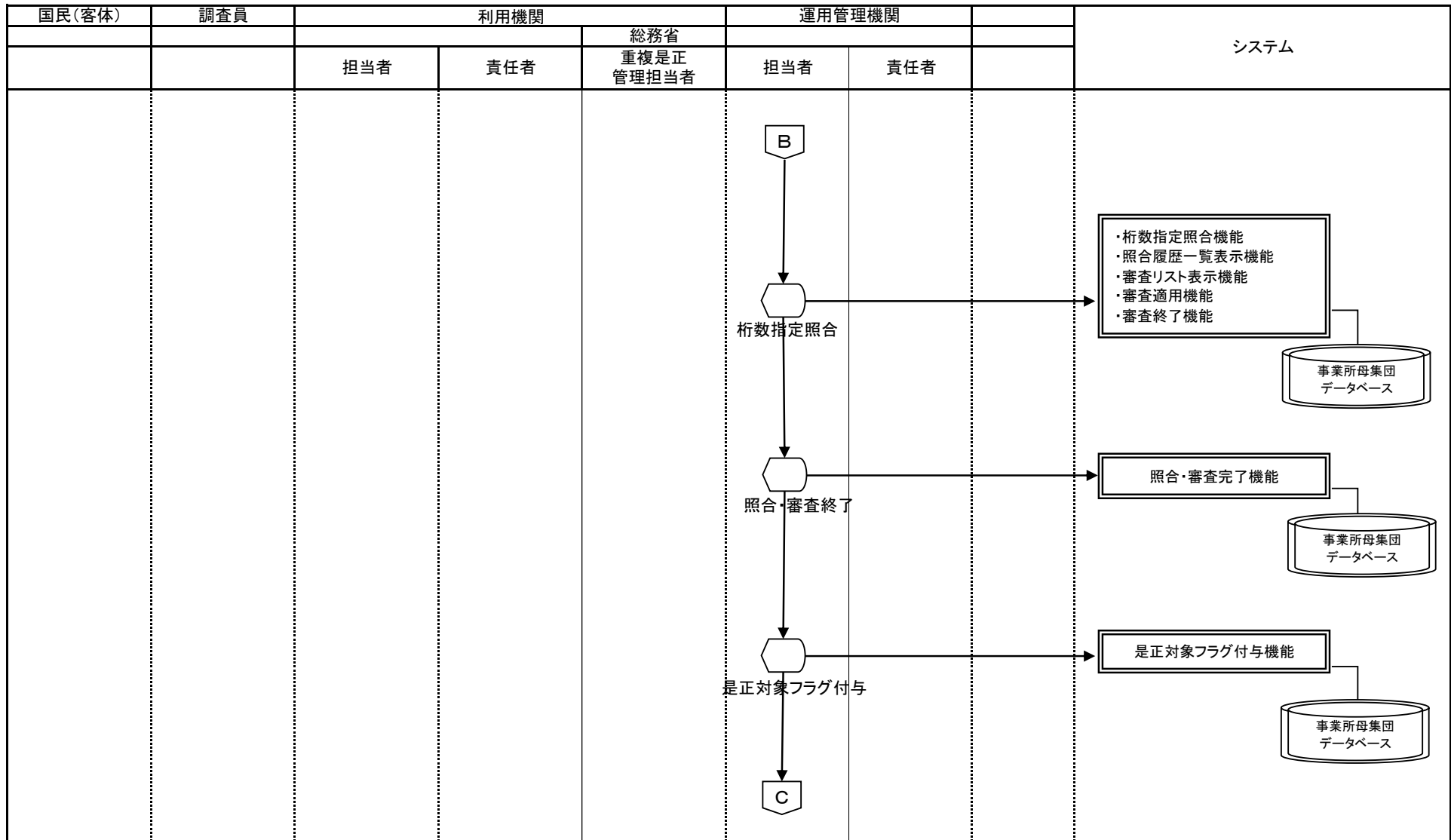

○ 手作業    ⊗ 確認    ▽ 保管    □ 各府省共同利用型コンピュータ処理    □ 府省個別コンピュータ処理    ◻ コンピュータ画面    帳票    電子データ    各府省共同利用型コンピュータファイル    府省個別コンピュータファイル    端子 → 業務情報の流れ

業務名		資料番号		版数	日付	作成者	4			
		統計調査等業務		1-2-6-1	第四版	2005/10/27		統計局統計情報システム課		
Lv0		統計調査等業務	Lv1	企画	Lv2	標本設計	Lv3	重複是正	Lv4	是正チェック

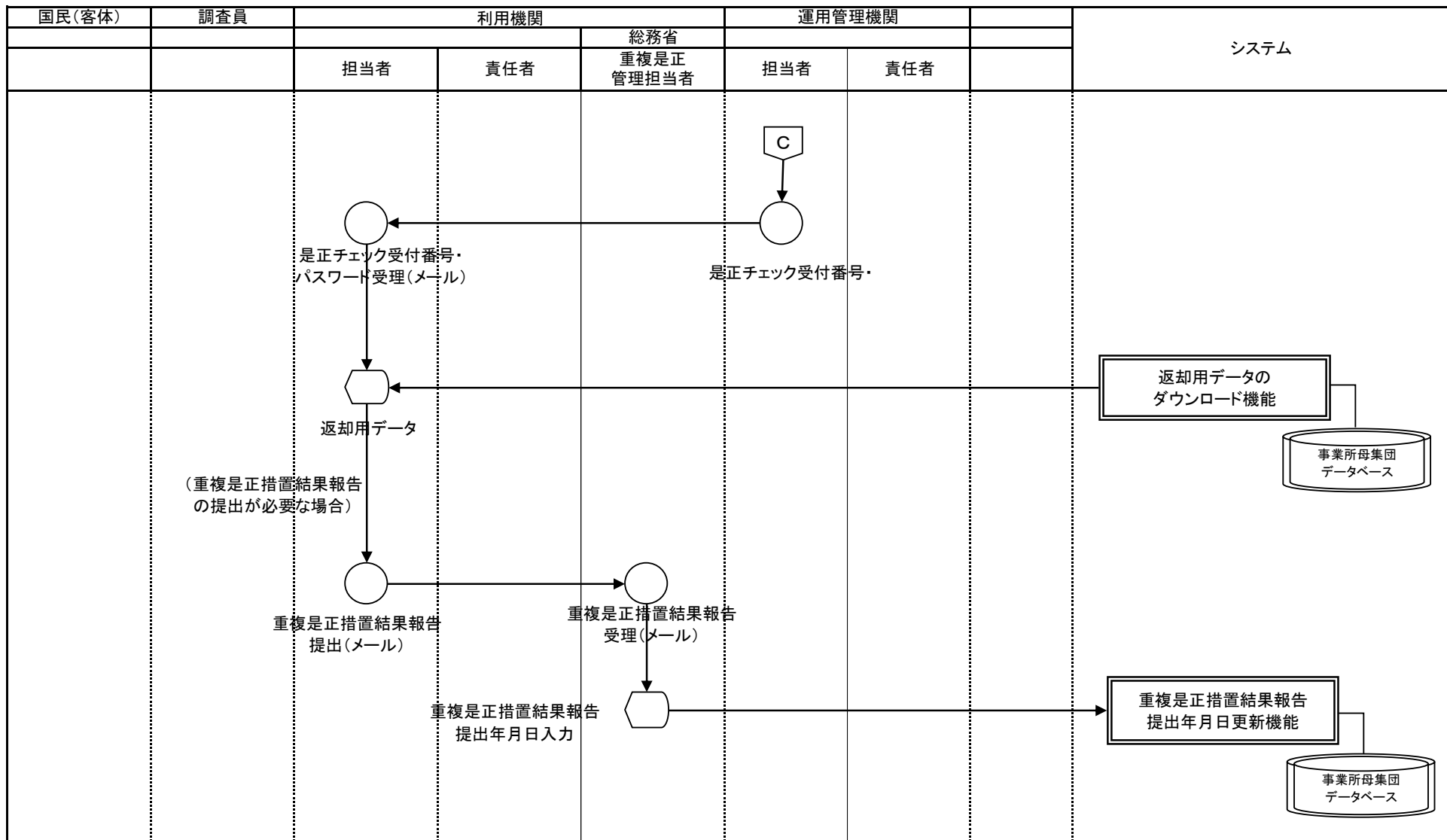

○ 手作業    ⊗ 確認    ▽ 保管    □ 各府省共同利用型コンピュータ処理    □ 府省個別コンピュータ処理    ◻ コンピュータ画面    帳票    電子データ    各府省共同利用型コンピュータファイル    府省個別コンピュータファイル    端子 → 業務情報の流れ

業務名		資料番号		版数	日付	作成者		1		
		統計調査等業務		1-2-6-2	第四版	2005/10/27	統計局統計情報システム課		1	
Lv0		統計調査等業務	Lv1	企画	Lv2	標本設計	Lv3	重複是正	Lv4	代替候補検索

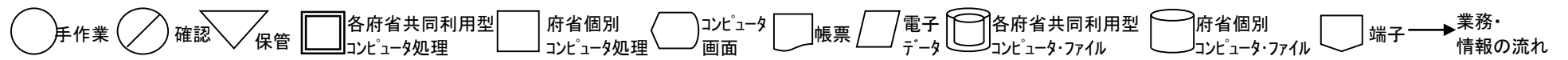
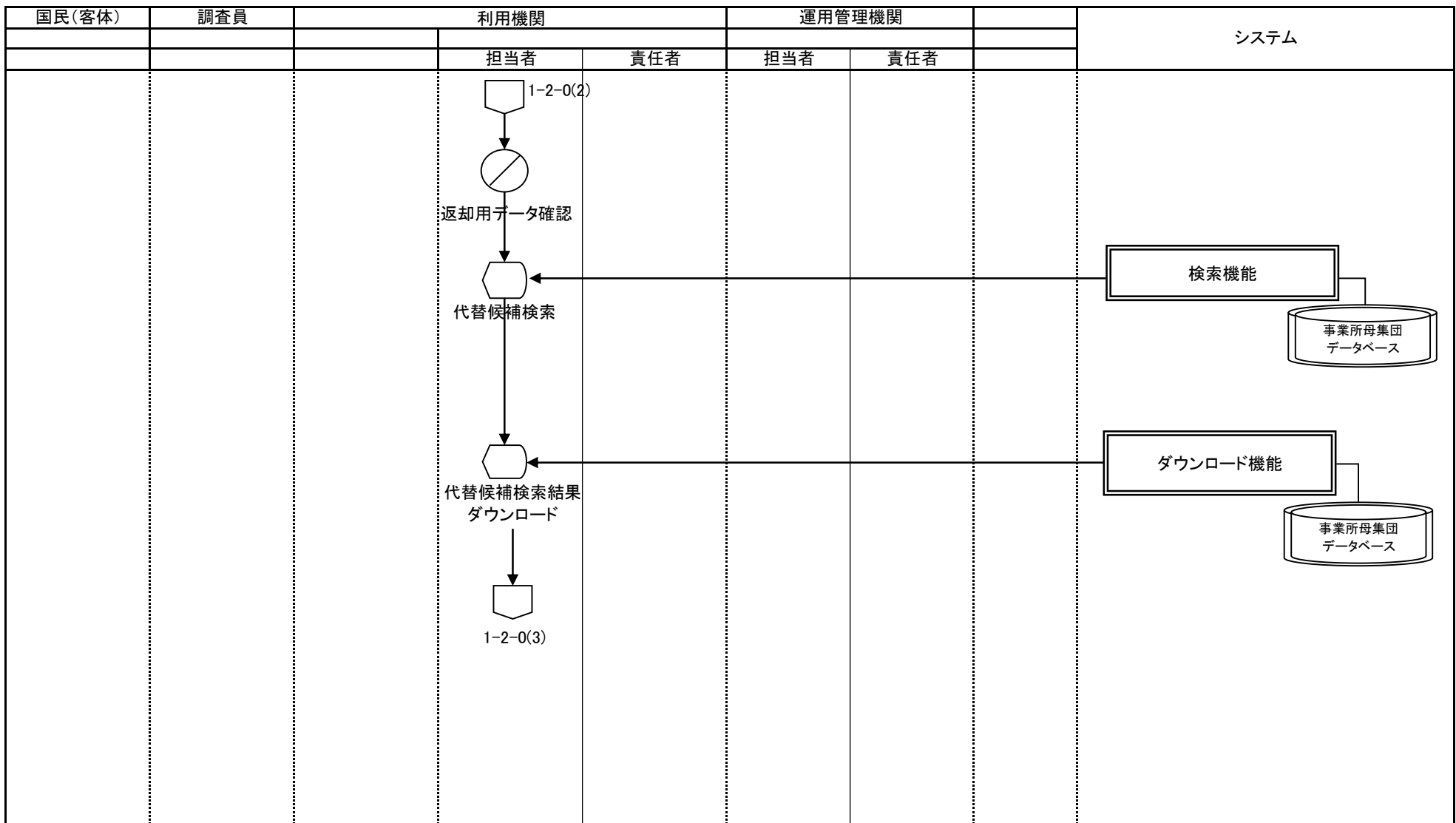



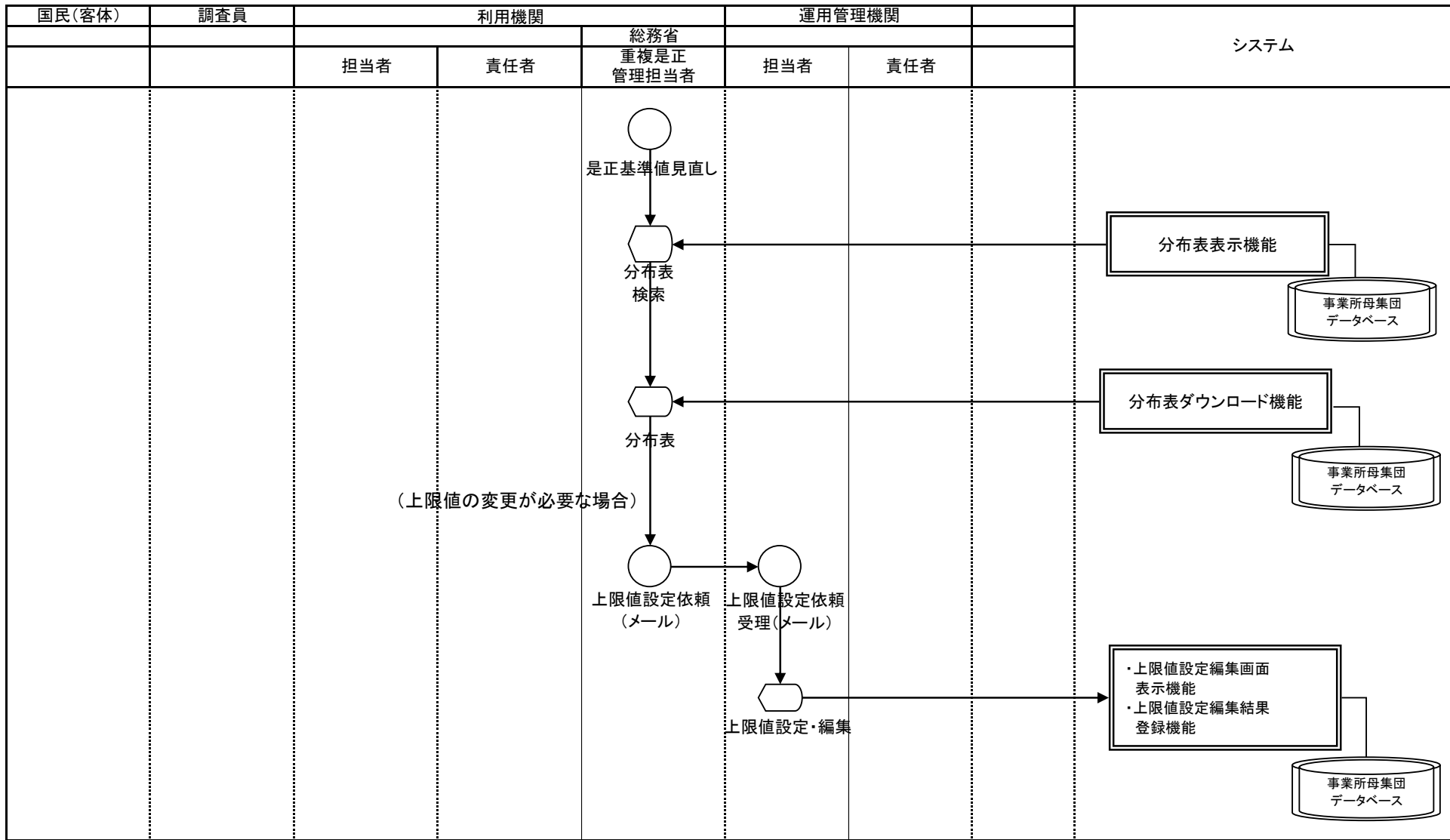





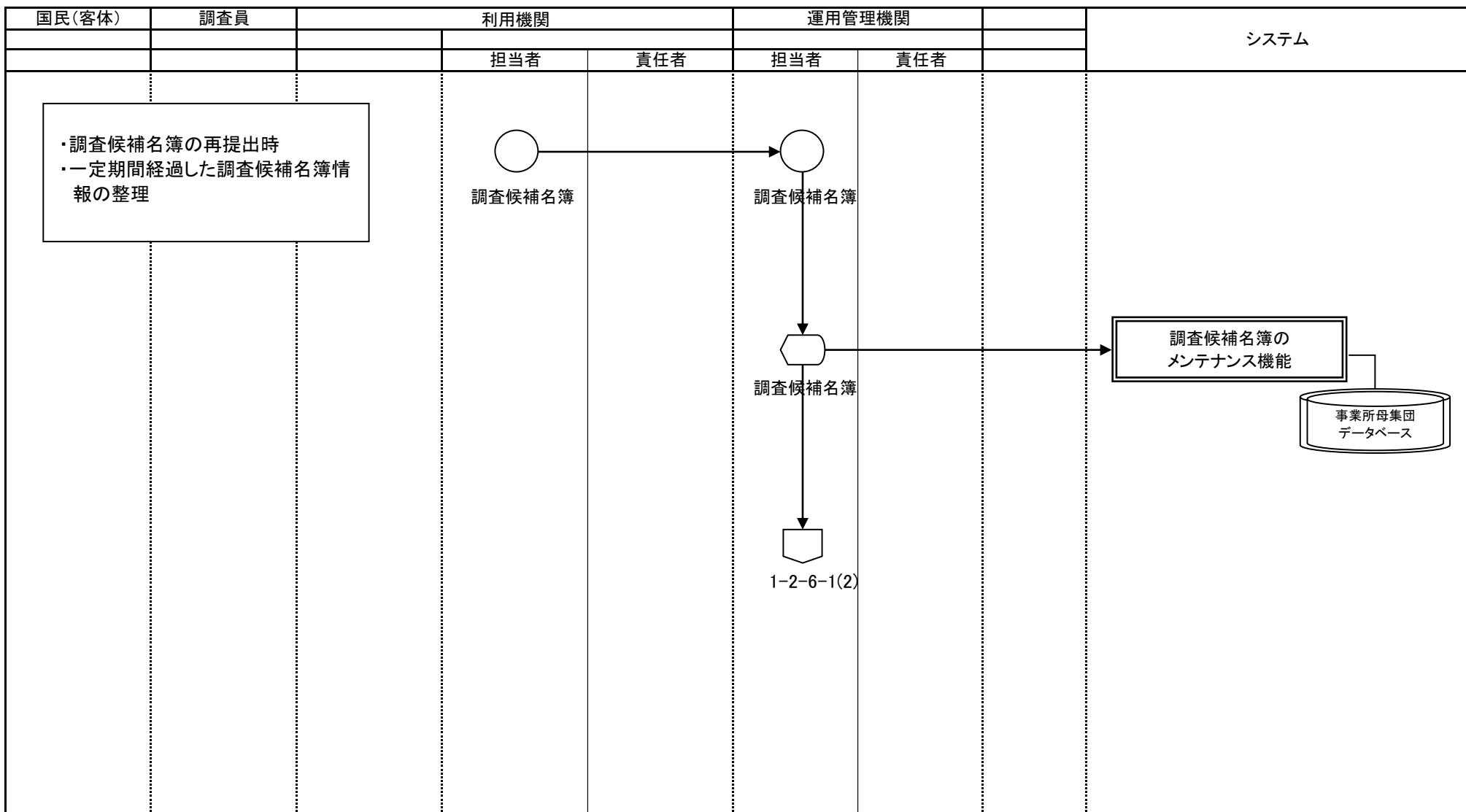



業務名		業務名		資料番号		版数		日付		作成者		1
		統計調査等業務		1-2-6-3		第四版		2005/10/27		統計局統計情報システム課		—
Lv0		統計調査等業務		Lv1		企画		Lv2		標本設計		Lv3
										重複是正		Lv4
												是正基準管理



○ 手作業    ⊗ 確認    ▽ 保管    □ 各府省共同利用型コンピュータ処理    □ 府省個別コンピュータ処理    ◻ コンピュータ画面    帳票    電子データ    各府省共同利用型コンピュータ・ファイル    府省個別コンピュータ・ファイル    端子 → 業務情報の流れ

業務流れ図(将来)		業務名		資料番号	版数	日付	作成者	1	
		統計調査等業務		1-2-6-4	第四版	2005/10/27	統計局統計情報システム課	—	
					第五版	2010/05/31	統計局統計情報システム課	1	
Lv0	企画	Lv1	企画	Lv2	標本設計	Lv3	重複是正	Lv4	調査候補名簿メンテナンス



 手作業
  確認
  保管
  各府省共同利用型コンピュータ処理
  府省個別コンピュータ処理
  コンピュータ画面
  帳票
  電子データ
  各府省共同利用型コンピュータ・ファイル
  府省個別コンピュータ・ファイル
  端子
 → 業務・情報の流れ

業務名		資料番号		版数	日付	作成者		1		
		統計調査等業務		1-2-7-1	第四版	2005/10/27	統計局統計情報システム課		—	
Lv0		統計調査等業務	Lv1	企画	Lv2	標本設計	Lv3	被調査履歴登録	Lv4	被調査回数登録
									4	

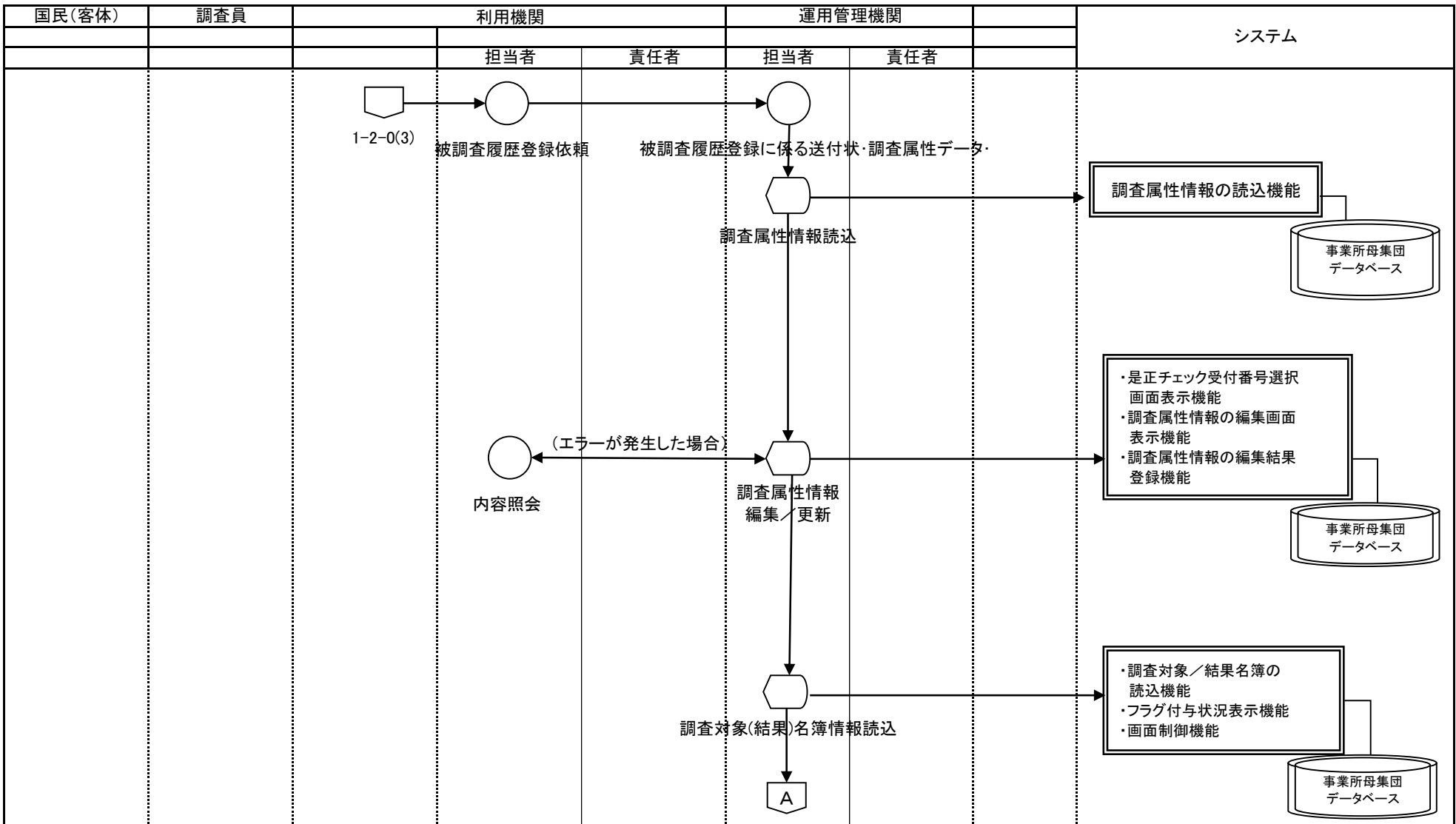

○ 手作業    ⊗ 確認    ▽ 保管    □ 各府省共同利用型コンピュータ処理    □ 府省個別コンピュータ処理    ◡ コンピュータ画面    帳票    電子データ    各府省共同利用型コンピュータ・ファイル    府省個別コンピュータ・ファイル    端子 → 業務情報の流れ

業務名 統計調査等業務		資料番号 1-2-7-1		版数 第四版	日付 2005/10/27	作成者 統計局統計情報システム課	2		
				第五版	2010/05/31	統計局統計情報システム課	4		
		Lv0	統計調査等業務	Lv1	企画	Lv2	標本設計	Lv3	被調査履歴登録

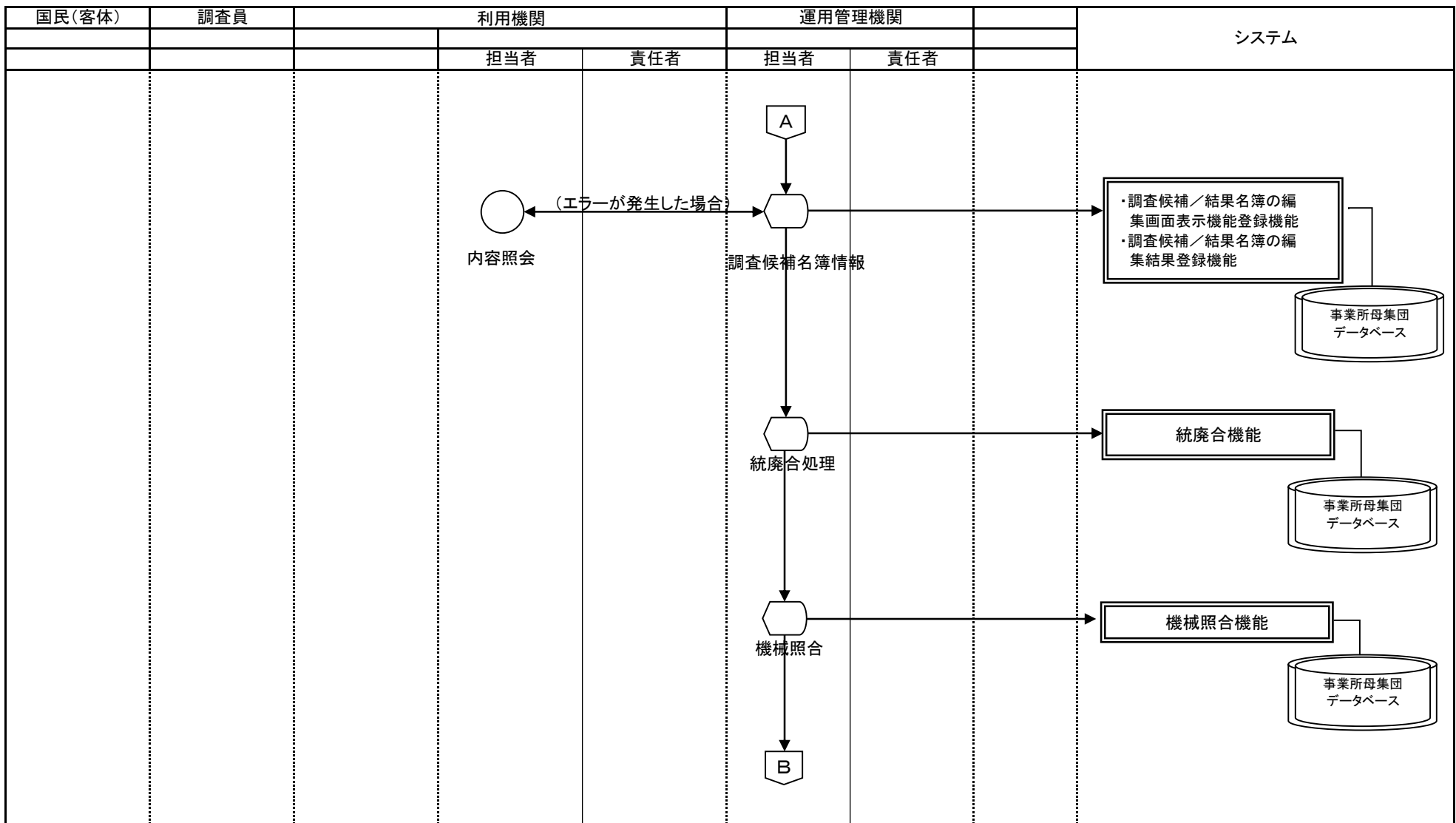

○ 手作業    ⊗ 確認    ▽ 保管    □ 各府省共同利用型コンピュータ処理    □ 府省個別コンピュータ処理    画面    帳票    電子データ    各府省共同利用型コンピュータファイル    府省個別コンピュータファイル    端子 → 業務情報の流れ

業務名 統計調査等業務		資料番号 1-2-7-1		版数 第四版	日付 2005/10/27	作成者 統計局統計情報システム課	3		
		業務名 統計調査等業務		版数 第五版	日付 2010/05/31	作成者 統計局統計情報システム課	4		
		Lv0	統計調査等業務	Lv1	企画	Lv2	標本設計	Lv3	被調査履歴登録

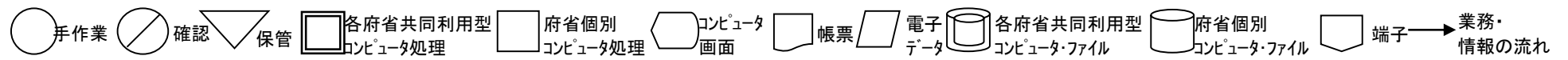
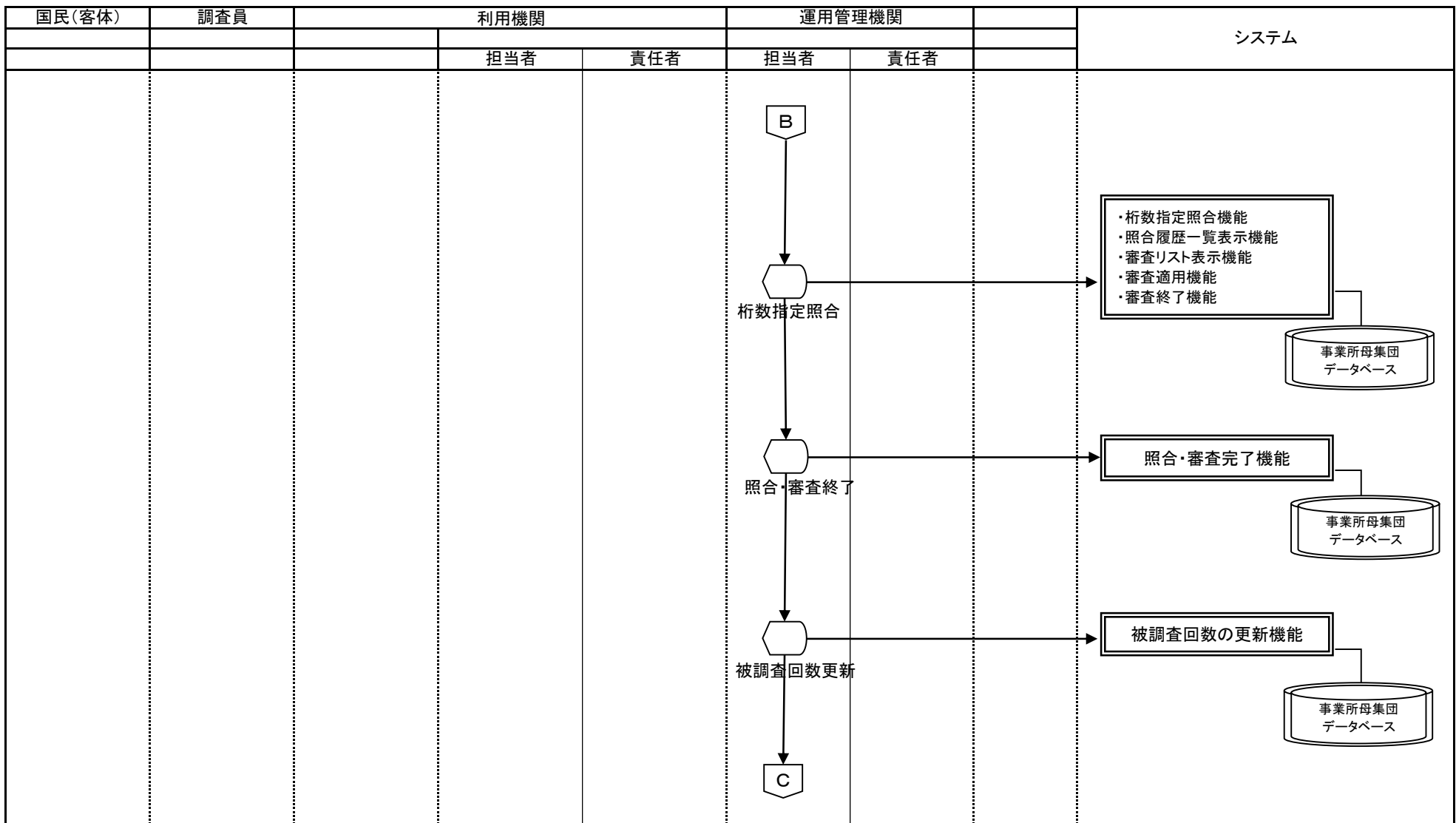



業務名 統計調査等業務		資料番号 1-2-7-1		版数 第四版	日付 2005/10/27	作成者 統計局統計情報システム課	4		
				第五版	2010/05/31	統計局統計情報システム課	4		
		Lv0	統計調査等業務	Lv1	企画	Lv2	標本設計	Lv3	被調査履歴登録

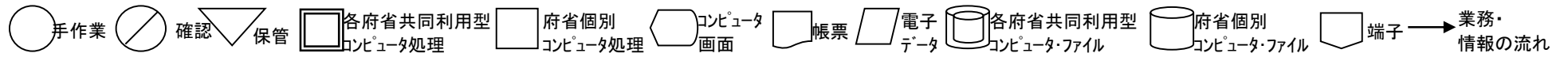
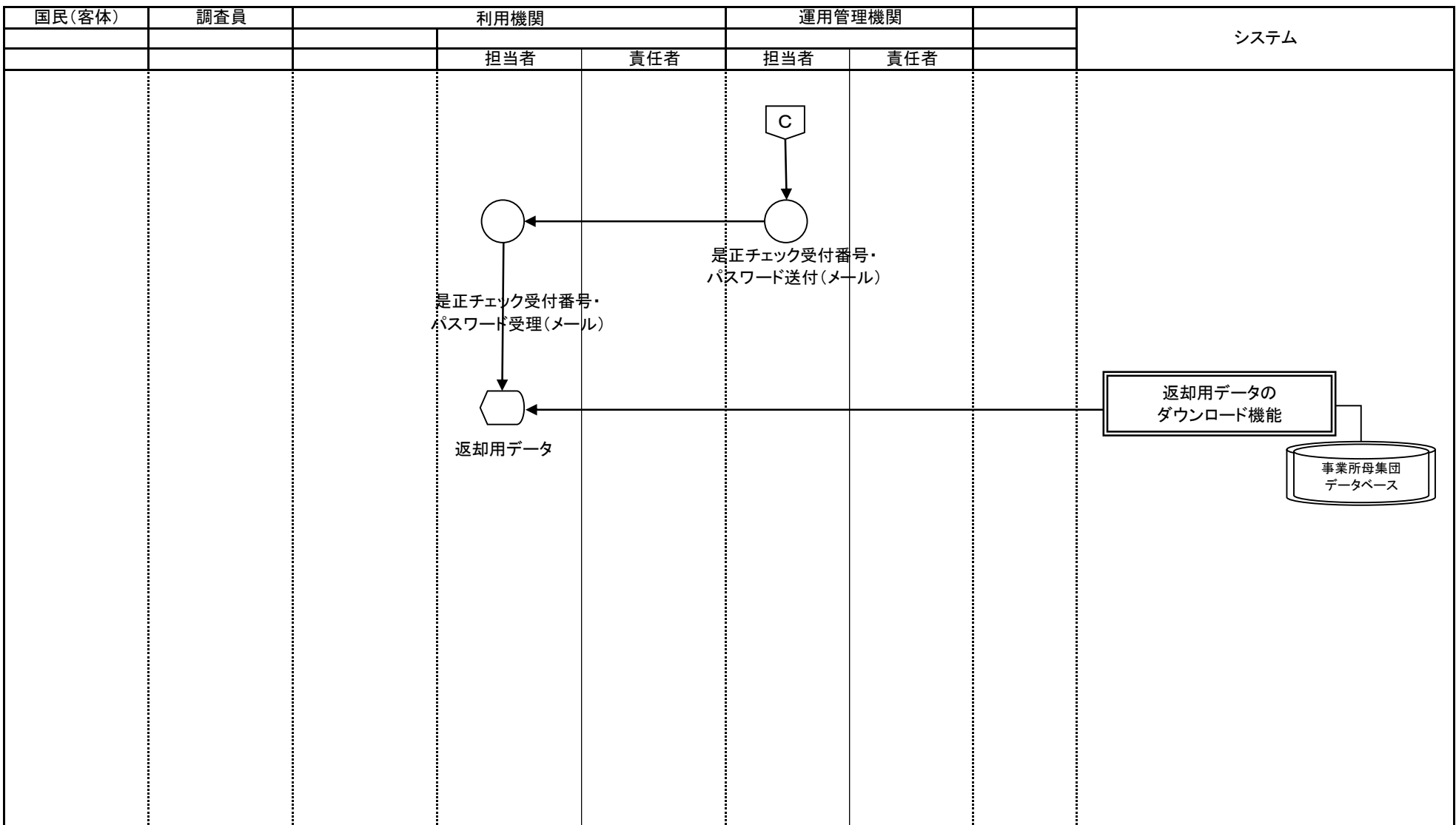

業務名		業務名		資料番号		版数		日付		作成者		1
		統計調査等業務		1-3		第四版		2005/10/27		統計局統計情報システム課		1
Lv0		企画		Lv1		経費措置		Lv2		Lv3		Lv4
												1

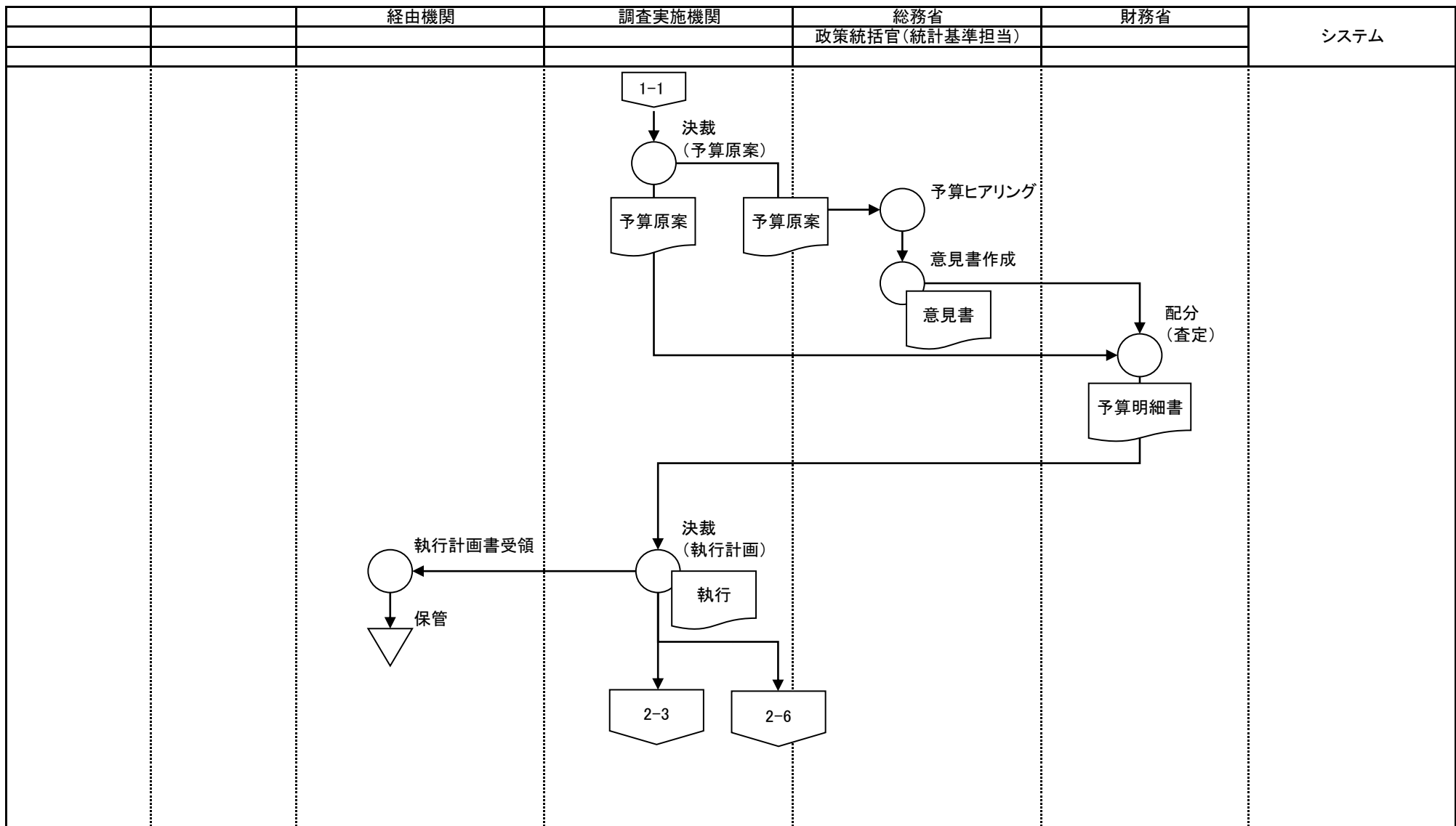

○ 手作業    ⊗ 確認    ▽ 保管    □ 各府省共同利用型コンピュータ処理    □ 府省個別コンピュータ処理    ◻ コンピュータ画面    ◻ 帳票    ◻ 電子データ    ◻ 各府省共同利用型コンピュータ・ファイル    ◻ 府省個別コンピュータ・ファイル    ◻ 端子 → 業務・情報の流れ

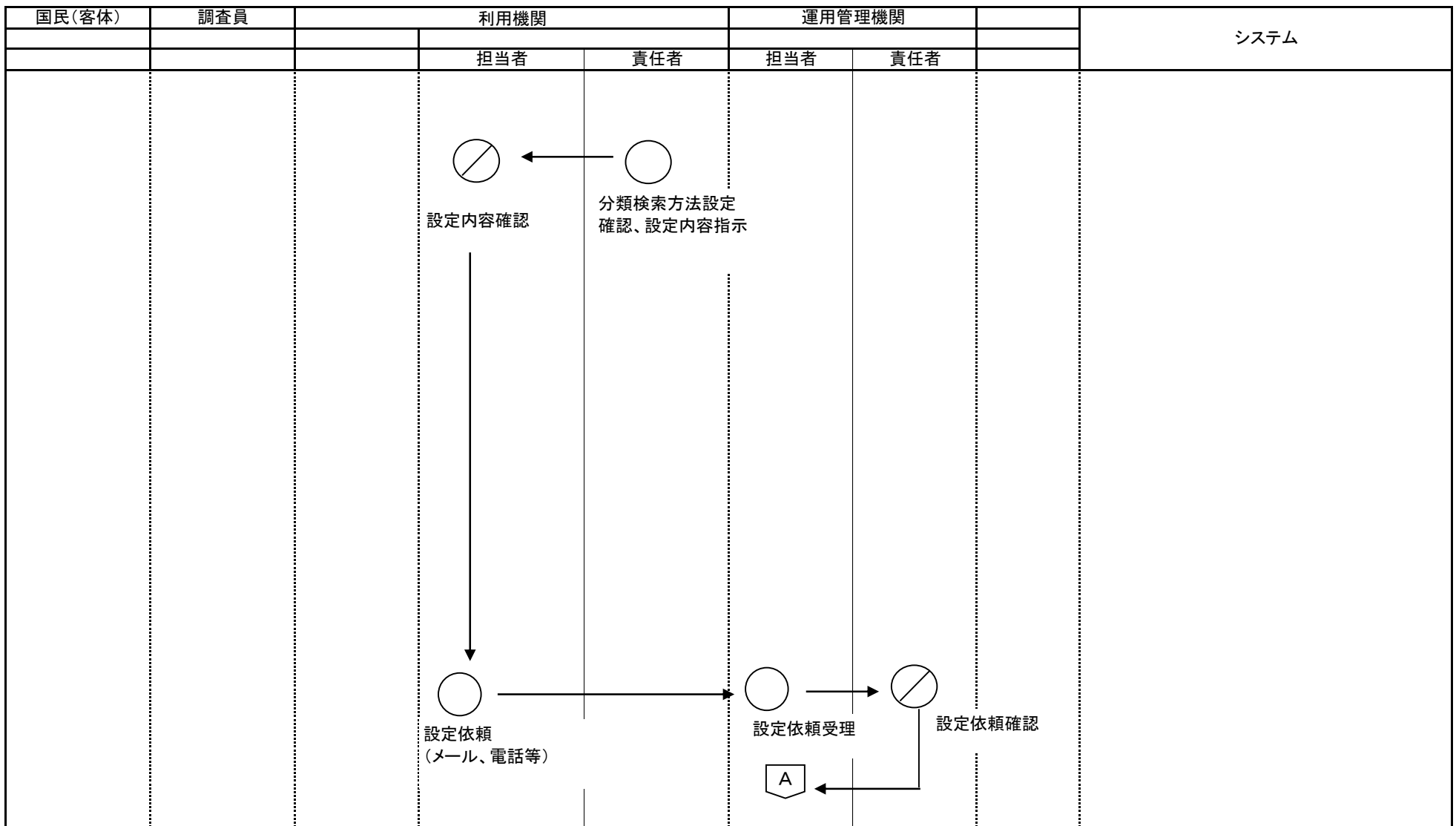

業務名		資料番号		版数	日付	作成者		1			
		統計調査等業務		1-4-1-10	第四版	2005/10/27	統計局統計情報システム課		—		
Lv0		統計調査等業務	Lv1	企画	Lv2	調査設計	Lv3	調査項目検討	Lv4	統計分類検索方法設定	3



○ 手作業    ⊗ 確認    ▽ 保管    □ 各府省共同利用型コンピュータ処理    □ 府省個別コンピュータ処理    ⬡ コンピュータ画面    □ 帳票    ▭ 電子データ    ⌚ 各府省共同利用型コンピュータ・ファイル    ⌚ 府省個別コンピュータ・ファイル    ⬡ 端子 → 業務情報の流れ

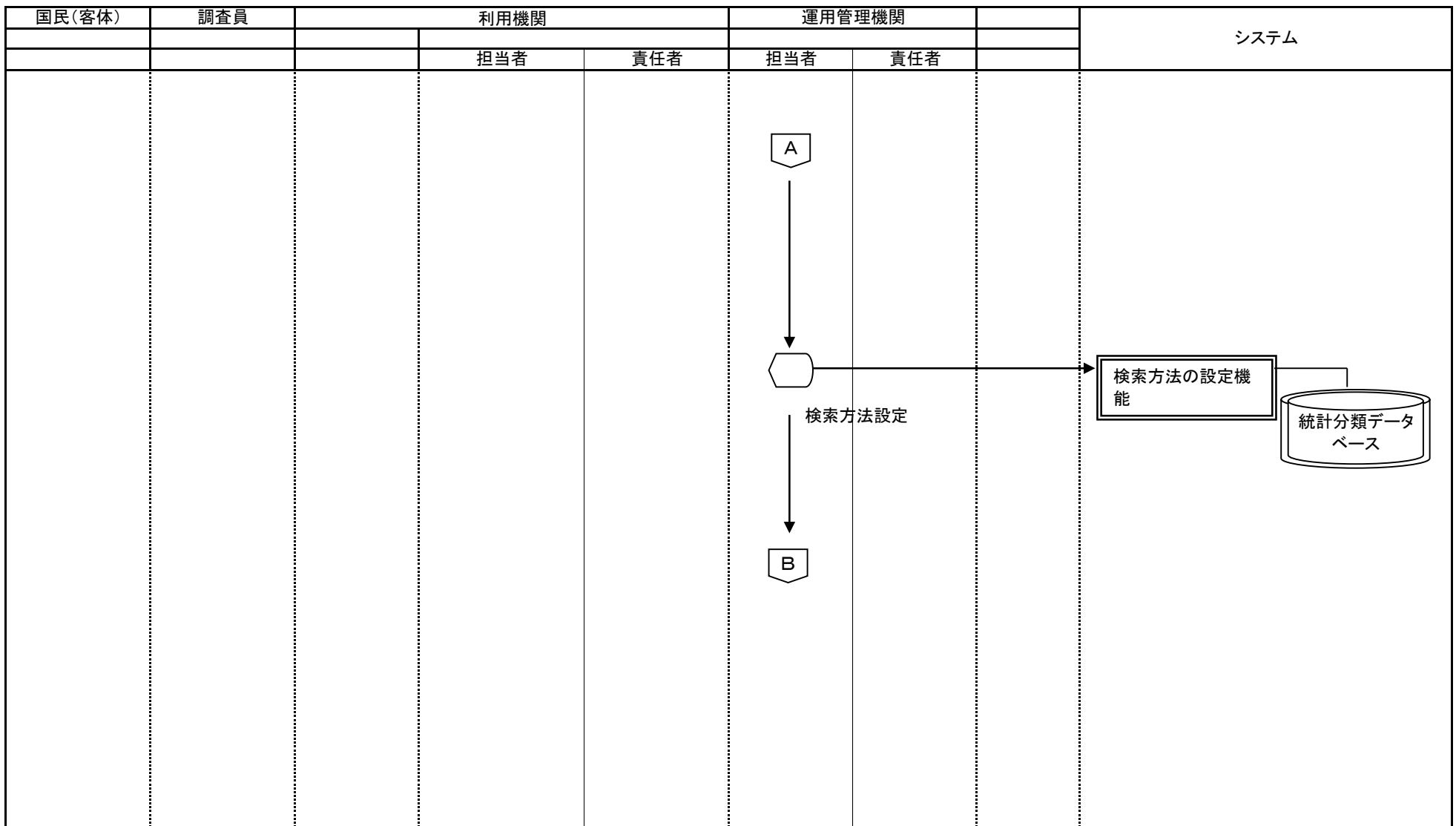





業務名		資料番号		版数	日付	作成者		2	
		統計調査等業務		1-4-1-10	第四版	2005/10/27	統計局統計情報システム課		3
				第五版	2010/05/31	統計局統計情報システム課			
Lv0	統計調査等業務	Lv1	企画	Lv2	調査設計	Lv3	調査項目検討	Lv4	統計分類検索方法設定

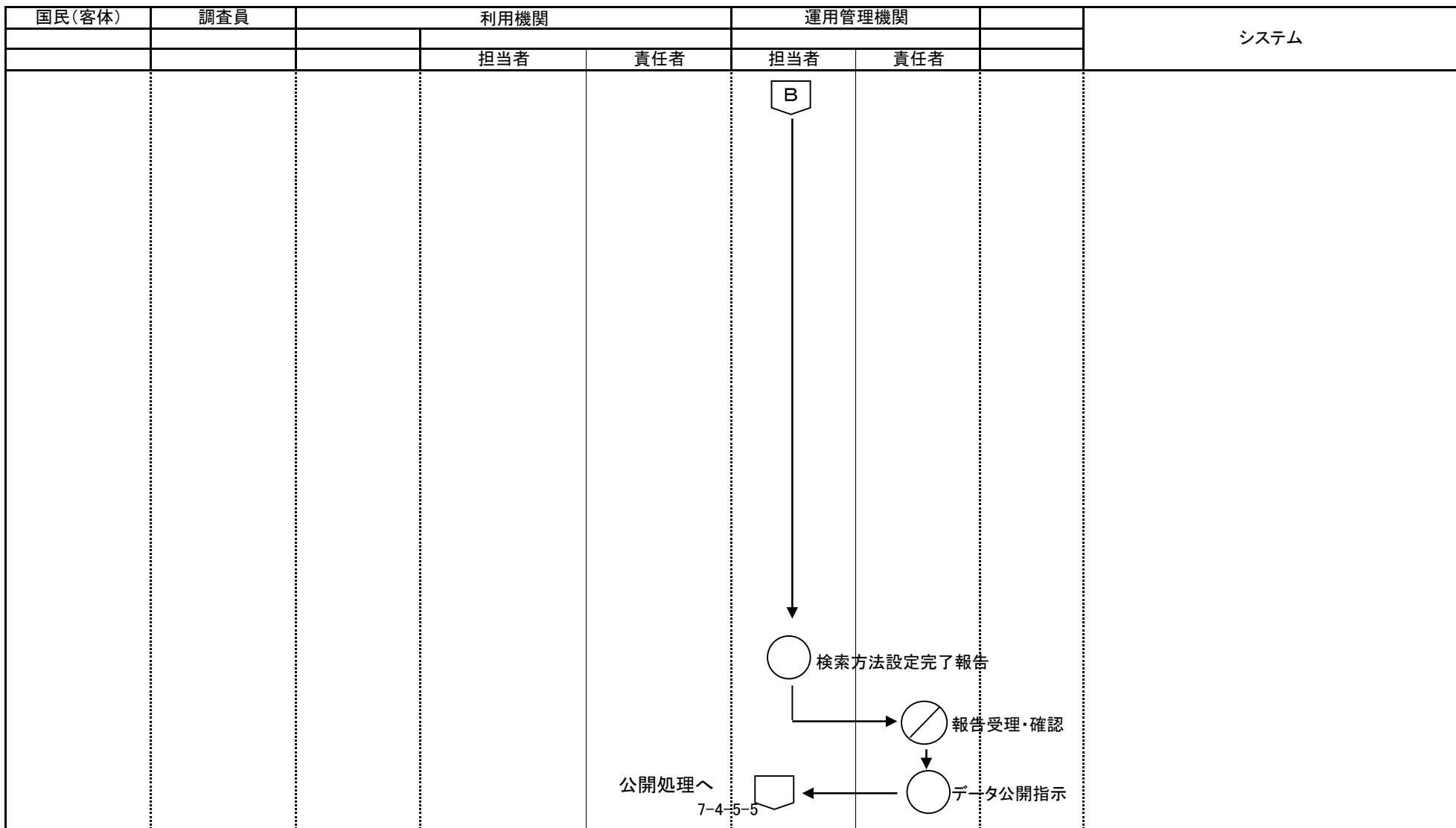

 手作業
  確認
  保管
  各府省共同利用型  
 府省個別  
 コンピュータ画面
  帳票
  電子データ
  各府省共同利用型  
 府省個別  
 端子
 → 業務情報の流れ

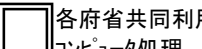
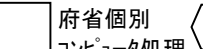
業務名		資料番号		版数	日付	作成者		3	
		統計調査等業務		1-4-1-10	第四版	2005/10/27	統計局統計情報システム課		3
				第五版	2010/05/31	統計局統計情報システム課			
Lv0	統計調査等業務	Lv1	企画	Lv2	調査設計	Lv3	調査項目検討	Lv4	統計分類検索方法設定

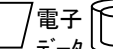
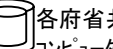

 手作業  
  確認  
  保管  
  各府省共同利用型コンピュータ処理  
  府省個別コンピュータ処理  
  コンピュータ画面  
  帳票  
  電子データ  
  各府省共同利用型コンピュータ・ファイル  
  府省個別コンピュータ・ファイル  
  端子 → 業務情報の流れ

業務名		資料番号		版数		日付		作成者		1	
		統計調査等業務		1-4-1-1		第四版		2005/10/27		統計局統計情報システム課	
Lv0		統計調査等業務		Lv1		企画		Lv2		調査設計	
Lv3		調査項目検討		Lv4		定義単位項目登録/更新/削除					

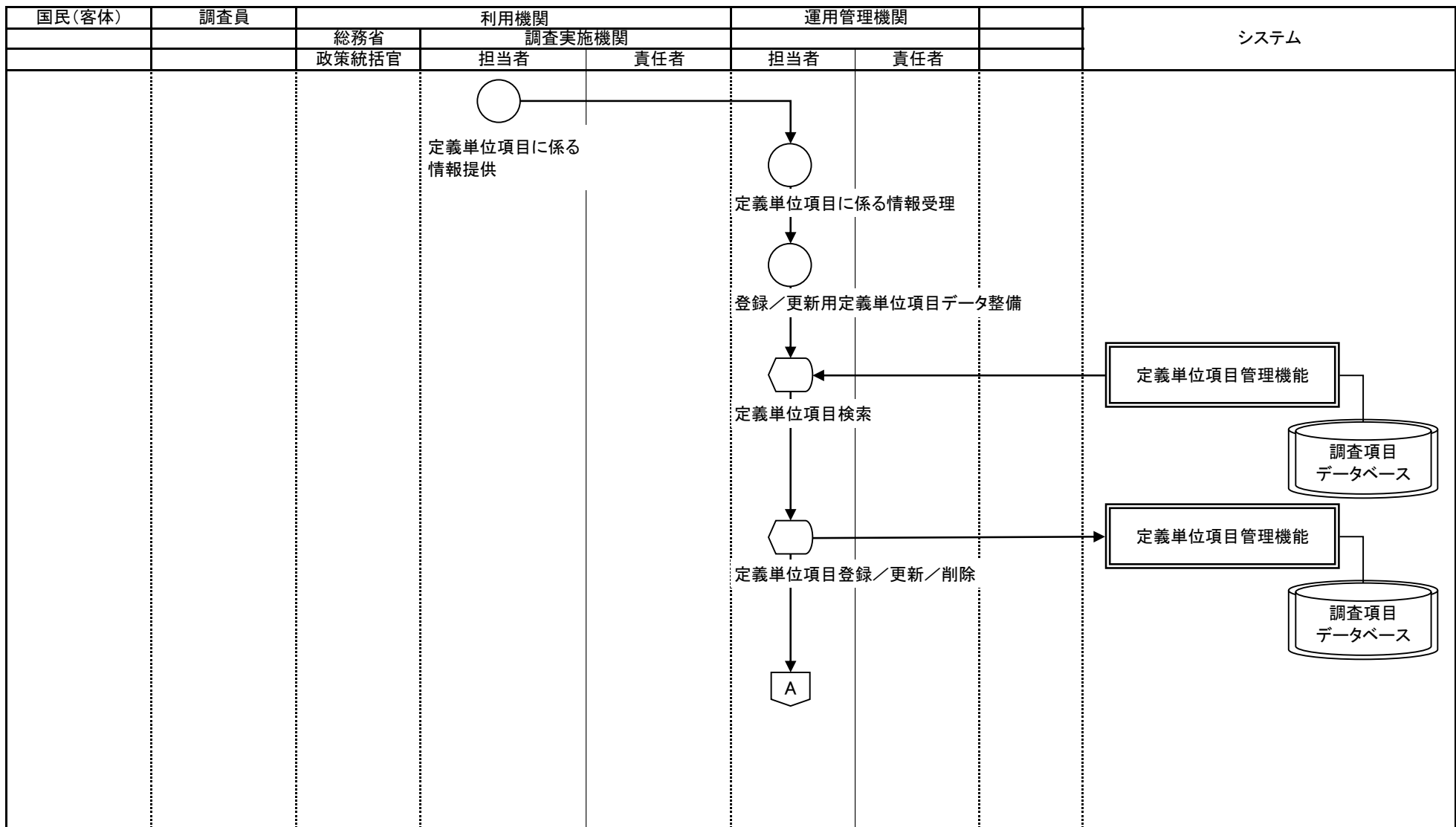

○ 手作業    ⊗ 確認    ▽ 保管    □ 各府省共同利用型コンピュータ処理    □ 府省個別コンピュータ処理    ⬡ コンピュータ画面    帳票    電子データ    各府省共同利用型コンピュータファイル    府省個別コンピュータファイル    端子 → 業務情報の流れ

# 業務流れ図(将来)

業務名		資料番号		版数	日付	作成者		2	
統計調査等業務		1-4-1-1		第四版	2005/10/27	統計局統計情報システム課		—	
				第五版	2010/05/31	統計局統計情報システム課		2	
Lv0	統計調査等業務	Lv1	企画	Lv2	調査設計	Lv3	調査項目検討	Lv4	定義単位項目登録/更新/削除

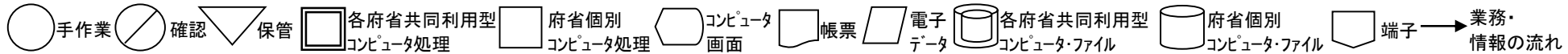
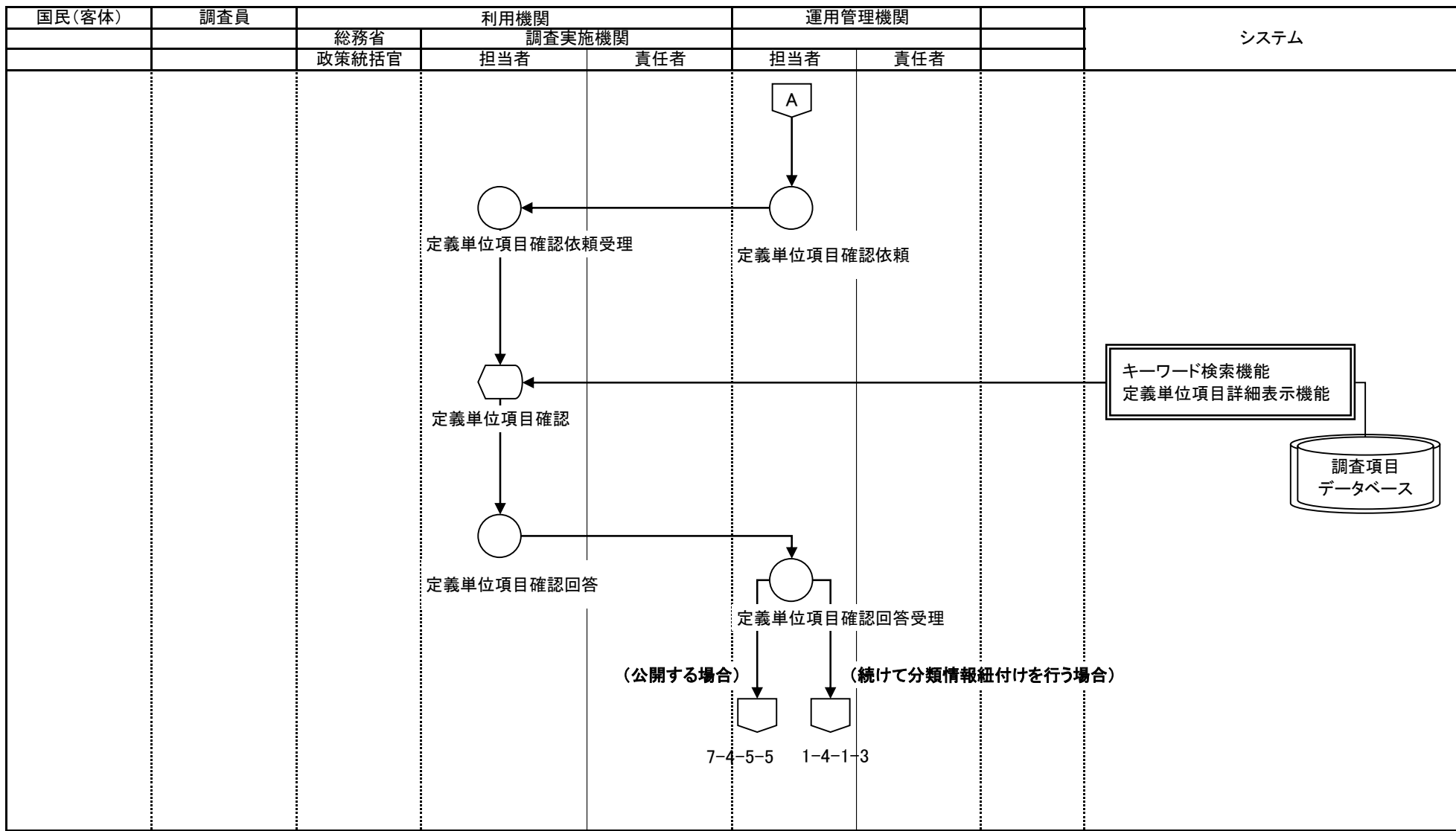

業務名		資料番号		版数	日付	作成者		1		
		統計調査等業務		1-4-1-2	第四版	2005/10/27	統計局統計情報システム課		—	
Lv0		統計調査等業務	Lv1	企画	Lv2	調査設計	Lv3	調査項目検討	Lv4	分類情報登録/更新/削除
								2		

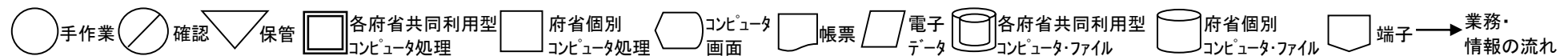
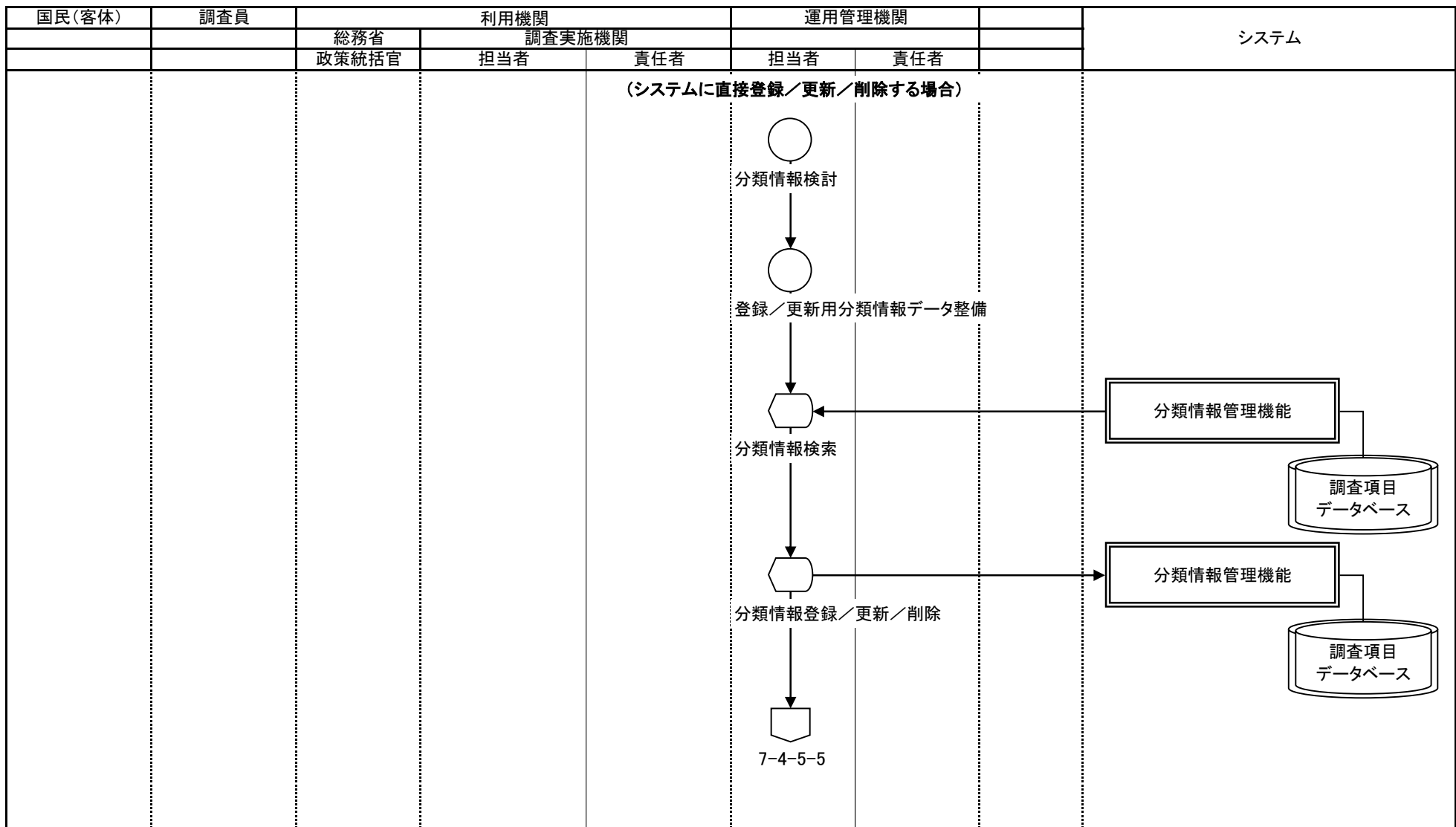



業務名		資料番号		版数	日付	作成者		2		
		統計調査等業務		1-4-1-2	第四版	2005/10/27	統計局統計情報システム課			
Lv0		統計調査等業務	Lv1	企画	Lv2	調査設計	Lv3	調査項目検討	Lv4	分類情報登録/更新/削除

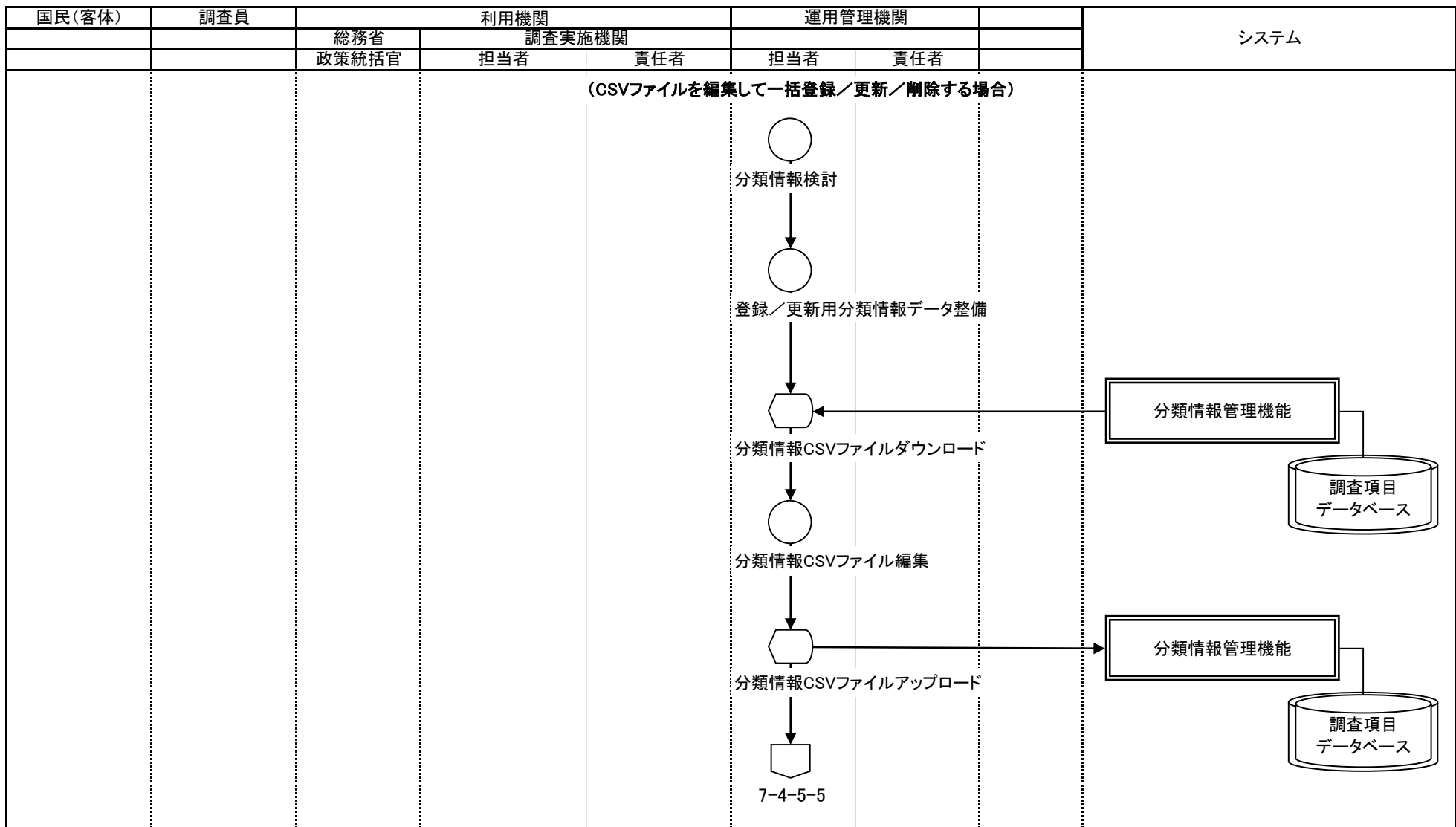

○ 手作業    ⊗ 確認    ▽ 保管    □ 各府省共同利用型コンピュータ処理    □ 府省個別コンピュータ処理    ⬇ コンピュータ画面    帳票    電子データ    各府省共同利用型コンピュータ・ファイル    府省個別コンピュータ・ファイル    端子 → 業務情報の流れ

業務名		資料番号		版数	日付	作成者		1
		統計調査等業務		1-4-1-3	第四版	2005/10/27	統計局統計情報システム課	
Lv0 企画		Lv1 企画		Lv2 調査設計		Lv3 調査項目検討		Lv4 分類情報紐付け

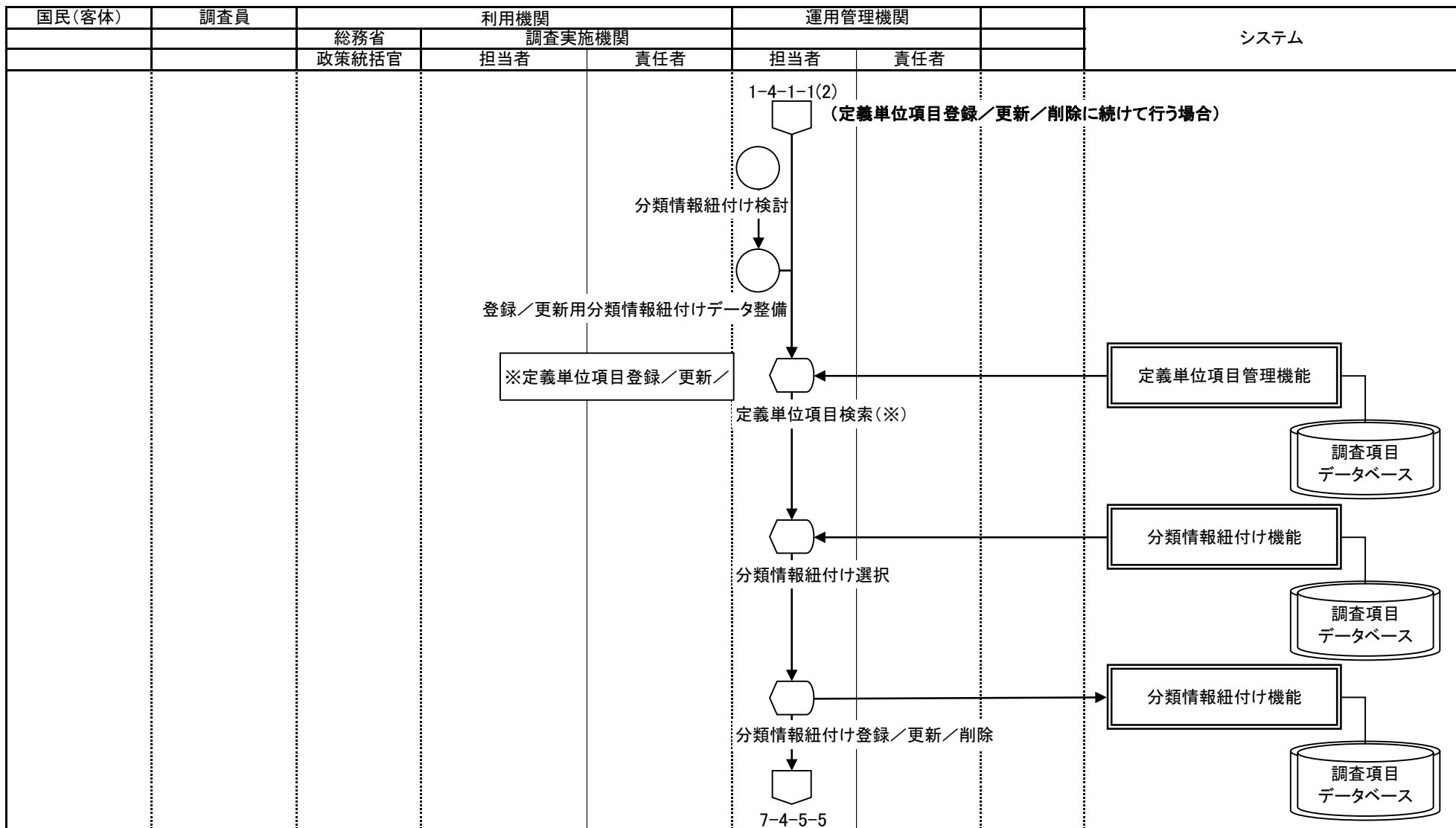

○ 手作業    ⊗ 確認    ▽ 保管    □ 各府省共同利用型コンピュータ処理    □ 府省個別コンピュータ処理    ◡ コンピュータ画面    帳票    電子データ    各府省共同利用型コンピュータ・ファイル    府省個別コンピュータ・ファイル    端子 → 業務情報の流れ

業務名		業務名		資料番号		版数		日付		作成者		1								
		統計調査等業務		1-4-1-4		第四版		2005/10/27		統計局統計情報システム課		—								
Lv0		統計調査等業務		Lv1		企画		Lv2		調査設計		Lv3		調査項目検討		Lv4		調査票情報登録/更新/削除		3

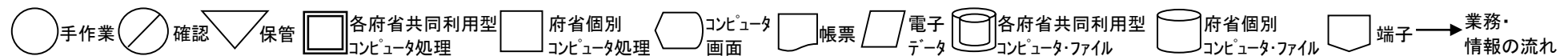
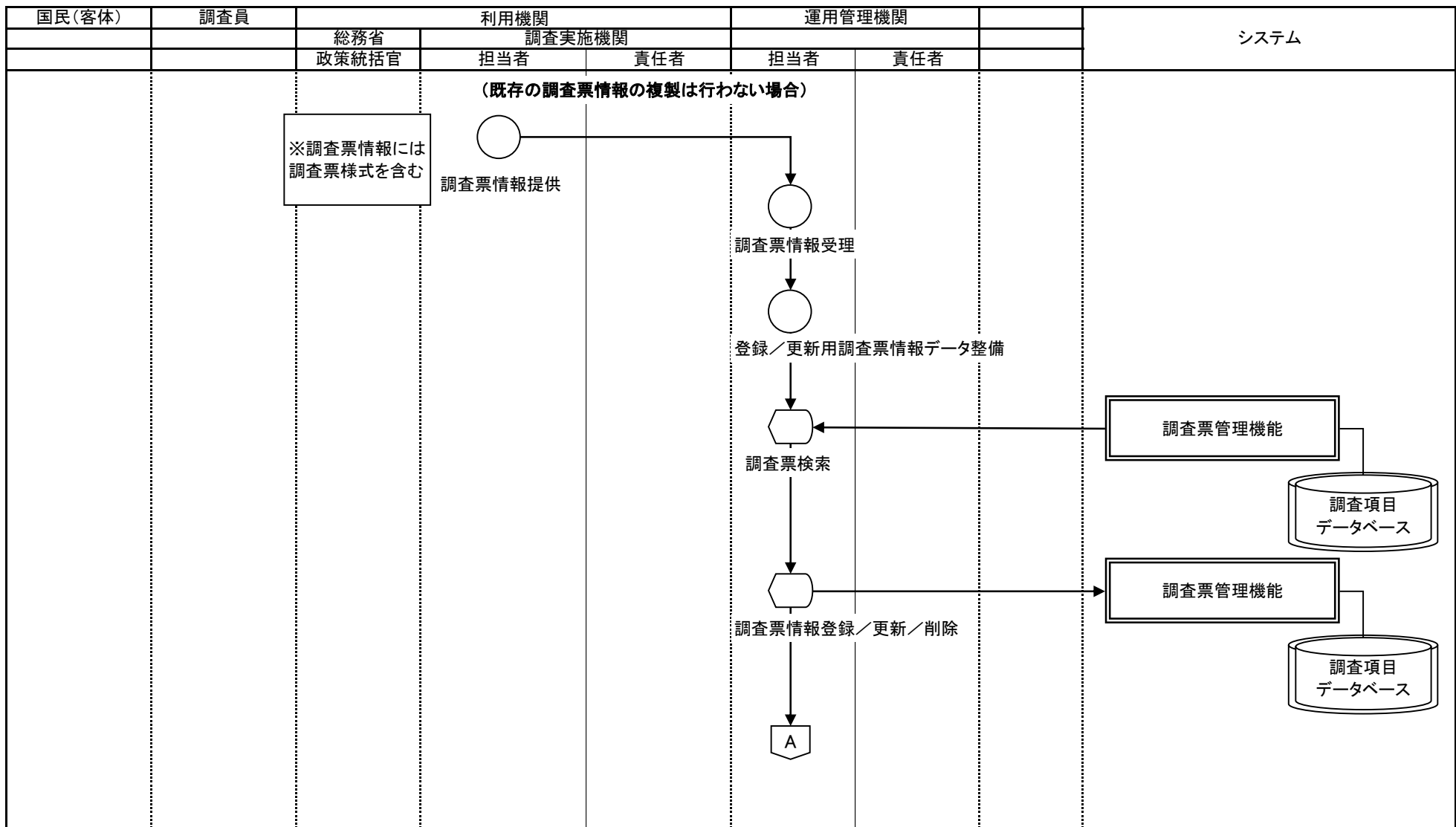

業務名		業務名		資料番号		版数		日付		作成者		2
		統計調査等業務		1-4-1-4		第四版		2005/10/27		統計局統計情報システム課		—
Lv0		統計調査等業務		Lv1		企画		Lv2		調査設計		3
Lv3		調査項目検討		Lv4		調査票情報登録/更新/削除						

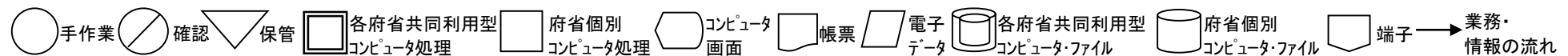
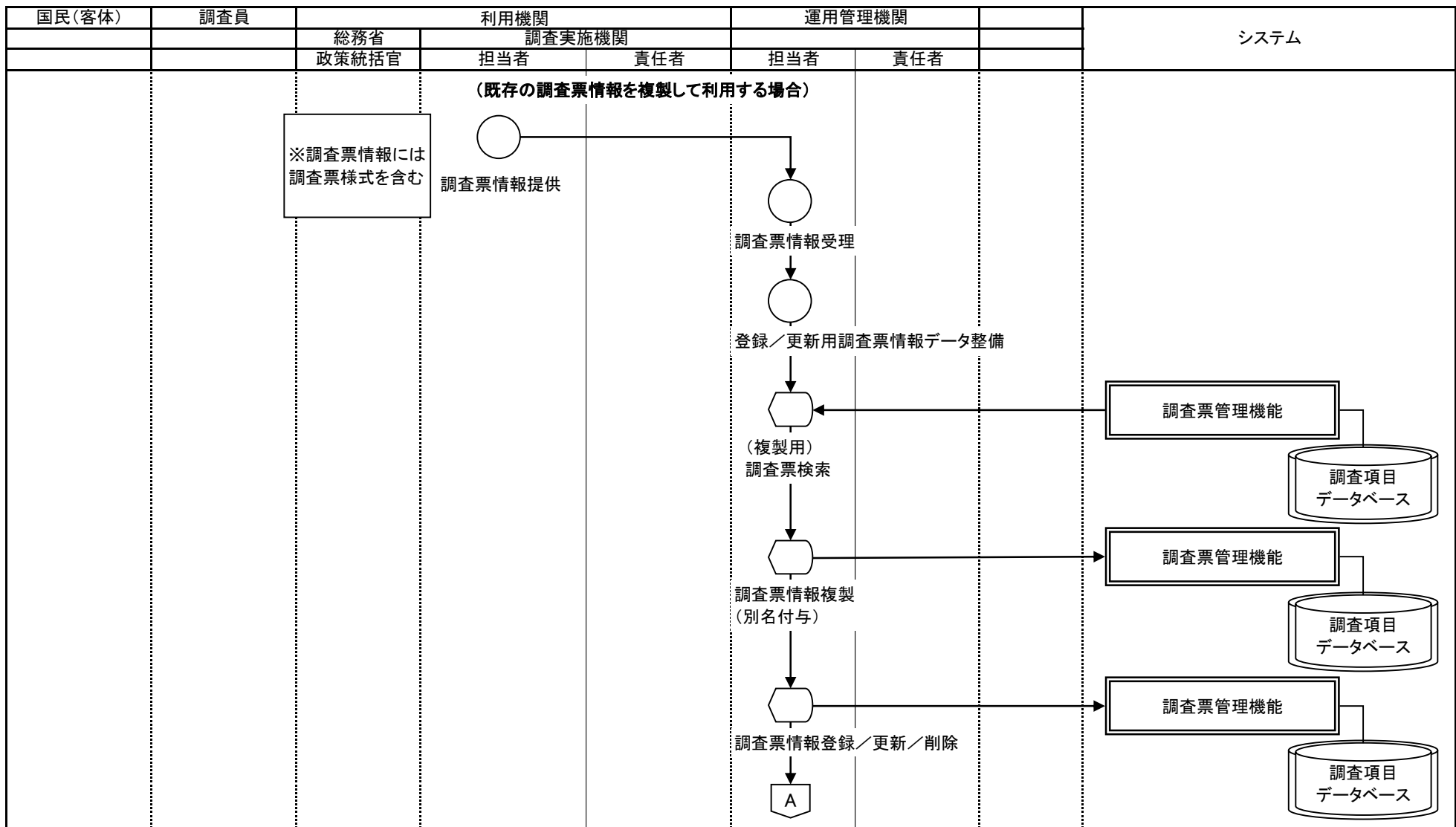

業務名		資料番号		版数	日付	作成者		3		
		統計調査等業務		1-4-1-4	第四版	2005/10/27	統計局統計情報システム課			
Lv0		統計調査等業務	Lv1	企画	Lv2	調査設計	Lv3	調査項目検討	Lv4	調査票情報登録/更新/削除

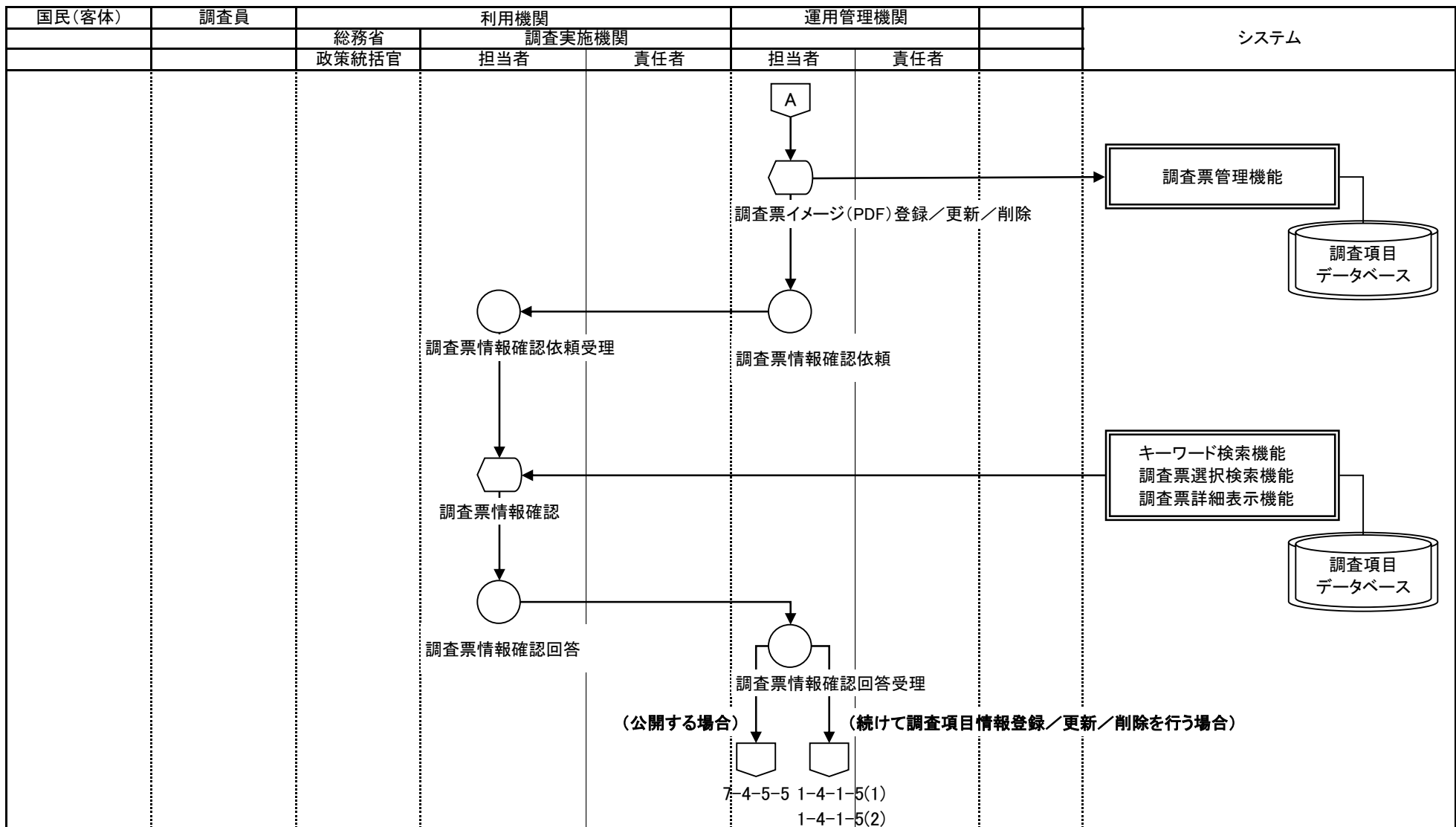

○ 手作業    ⊗ 確認    ▽ 保管    □ 各府省共同利用型    □ 府省個別    □ コンピュータ    □ 帳票    □ 電子    □ 各府省共同利用型    □ 府省個別    □ 端子 → 業務・情報の流れ

業務名		資料番号		版数		日付		作成者		1	
		統計調査等業務		1-4-1-5		第四版		2005/10/27		統計局統計情報システム課	
Lv0		統計調査等業務		Lv1		企画		Lv2		調査設計	
Lv3		調査項目検討		Lv4		調査項目情報登録/更新/削除					

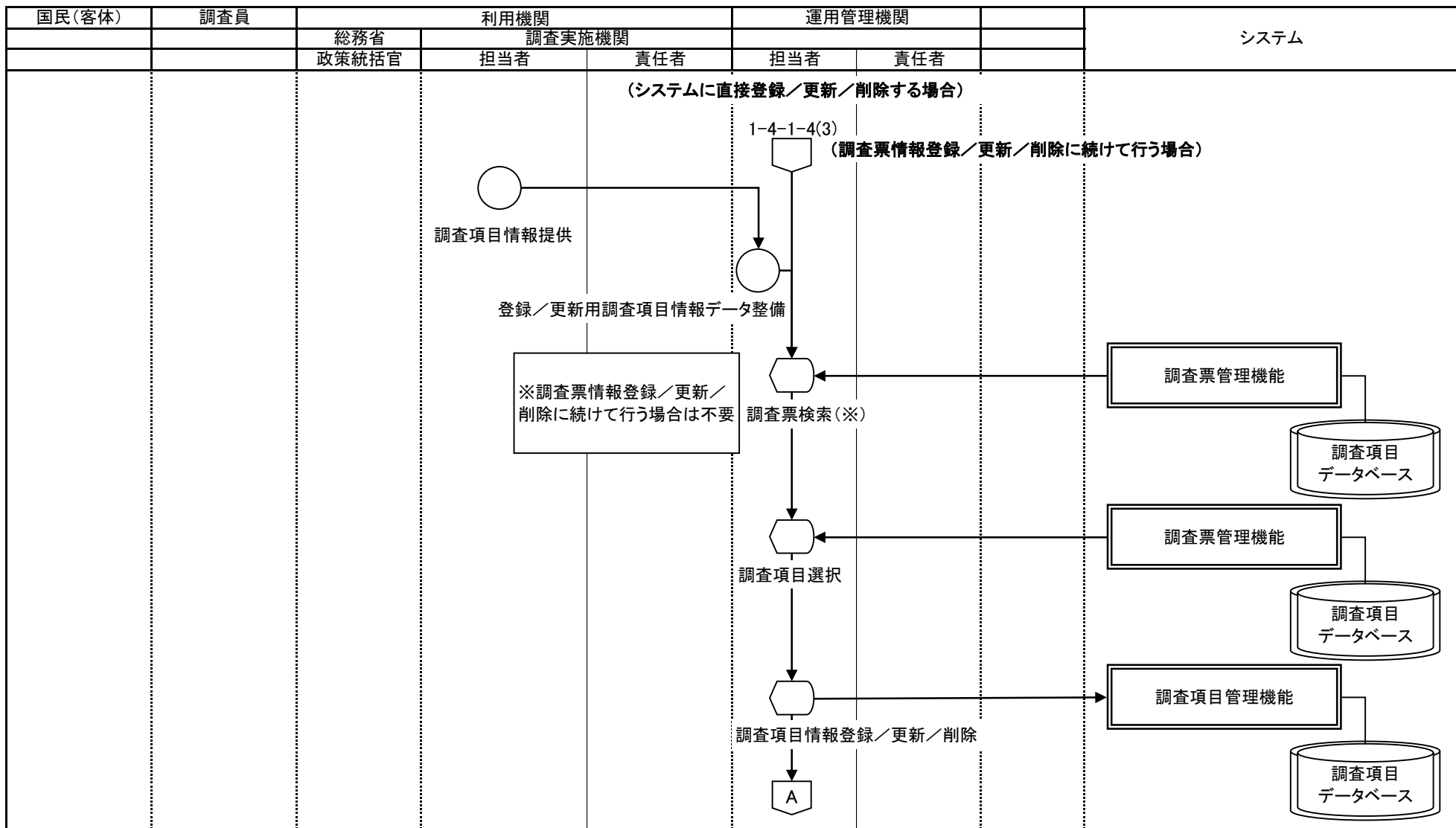

○ 手作業    ⊗ 確認    ▽ 保管    □ 各府省共同利用型コンピュータ処理    □ 府省個別コンピュータ処理    ◯ コンピュータ画面    帳票    電子データ    各府省共同利用型コンピュータファイル    府省個別コンピュータファイル    端子 → 業務情報の流れ

業務流れ図(将来)		業務名		資料番号	版数	日付	作成者	2	
		統計調査等業務		1-4-1-5	第四版	2005/10/27	統計局統計情報システム課	3	
					第五版	2010/05/31	統計局統計情報システム課		
Lv0	統計調査等業務	Lv1	企画	Lv2	調査設計	Lv3	調査項目検討	Lv4	調査項目情報登録/更新/削除

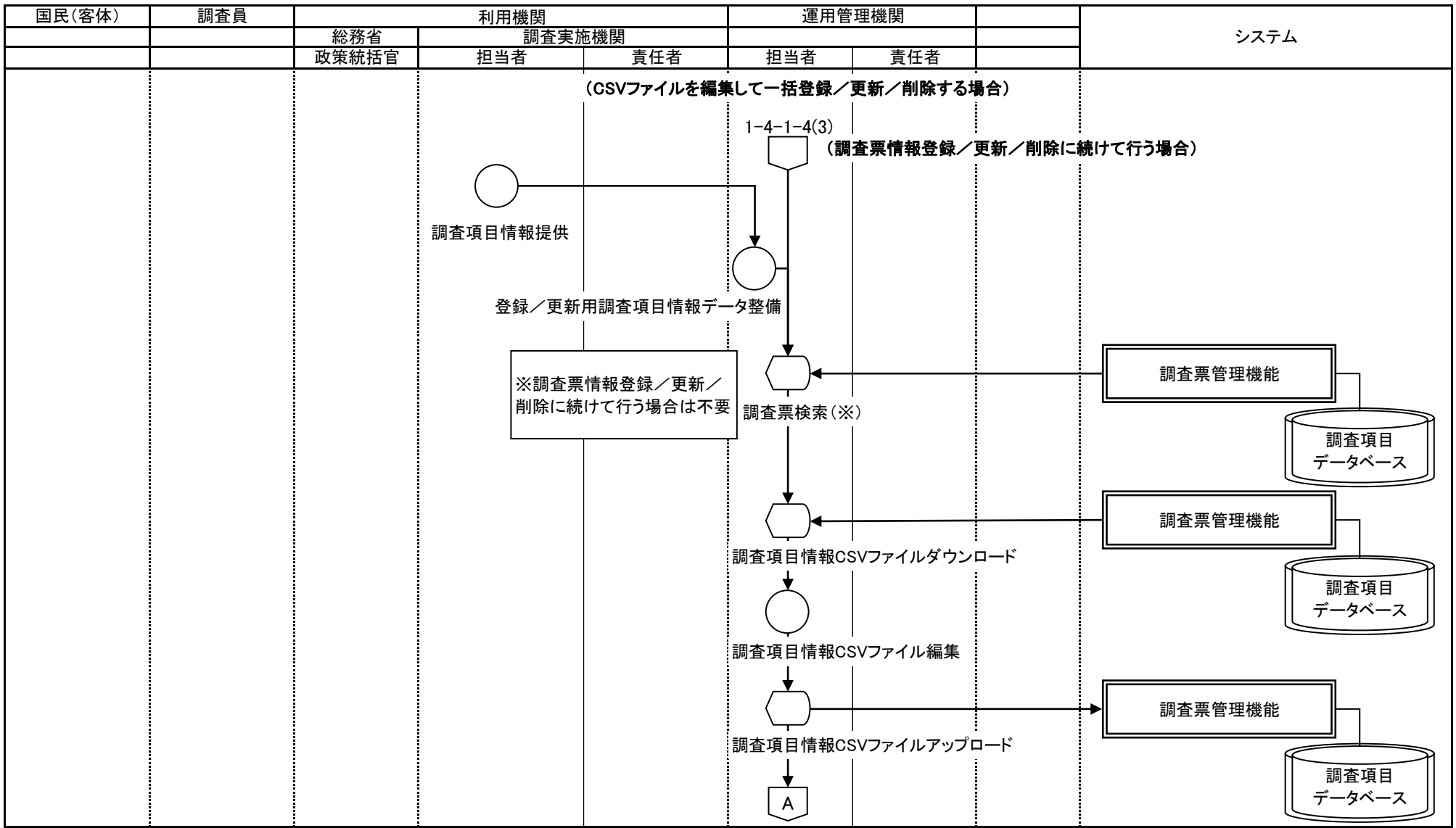

○ 手作業    ◯ 確認    ▽ 保管    □ 各府省共同利用型コンピュータ処理    □ 府省個別コンピュータ処理    ◻ コンピュータ画面    ◻ 帳票    ◻ 電子データ    ◻ 各府省共同利用型コンピュータファイル    ◻ 府省個別コンピュータファイル    ◻ 端子 → 業務情報の流れ

業務名 統計調査等業務		資料番号		版数	日付	作成者	3		
		1-4-1-5		第四版	2005/10/27	統計局統計情報システム課	3		
				第五版	2010/05/31	統計局統計情報システム課			
Lv0	統計調査等業務	Lv1	企画	Lv2	調査設計	Lv3	調査項目検討	Lv4	調査項目情報登録/更新/削除

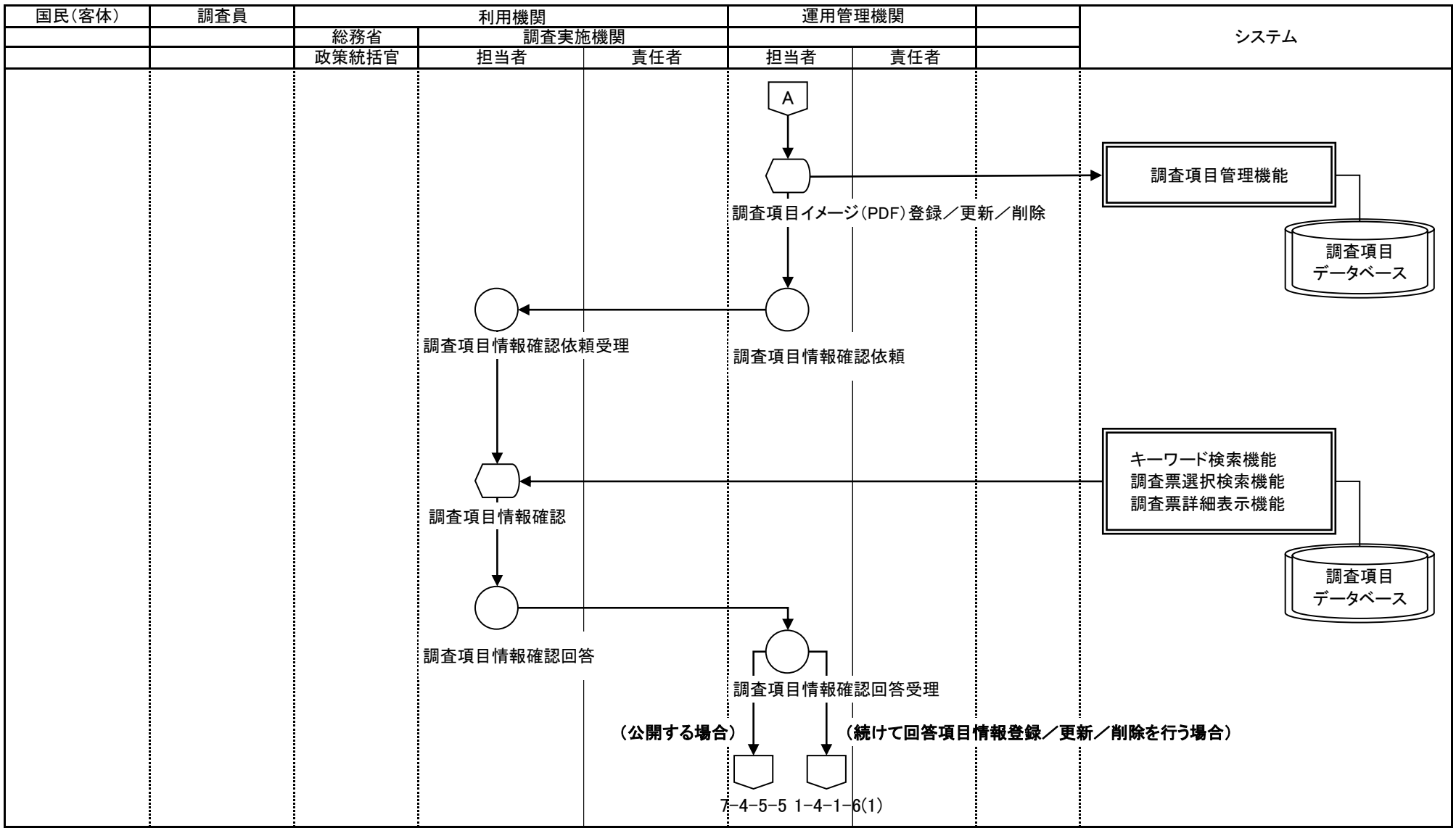

○ 手作業    ⊗ 確認    ▽ 保管    □ 各府省共同利用型コンピュータ処理    □ 府省個別コンピュータ処理    ◡ コンピュータ画面    ◩ 帳票    ▭ 電子データ    ◡ 各府省共同利用型コンピュータ・ファイル    ◡ 府省個別コンピュータ・ファイル    ◡ 端子 → 業務情報の流れ



業務名		資料番号		版数	日付	作成者		1		
		統計調査等業務		1-4-1-6	第四版	2005/10/27	統計局統計情報システム課		—	
Lv0		統計調査等業務	Lv1	企画	Lv2	調査設計	Lv3	調査項目検討	Lv4	回答項目情報登録/更新/削除

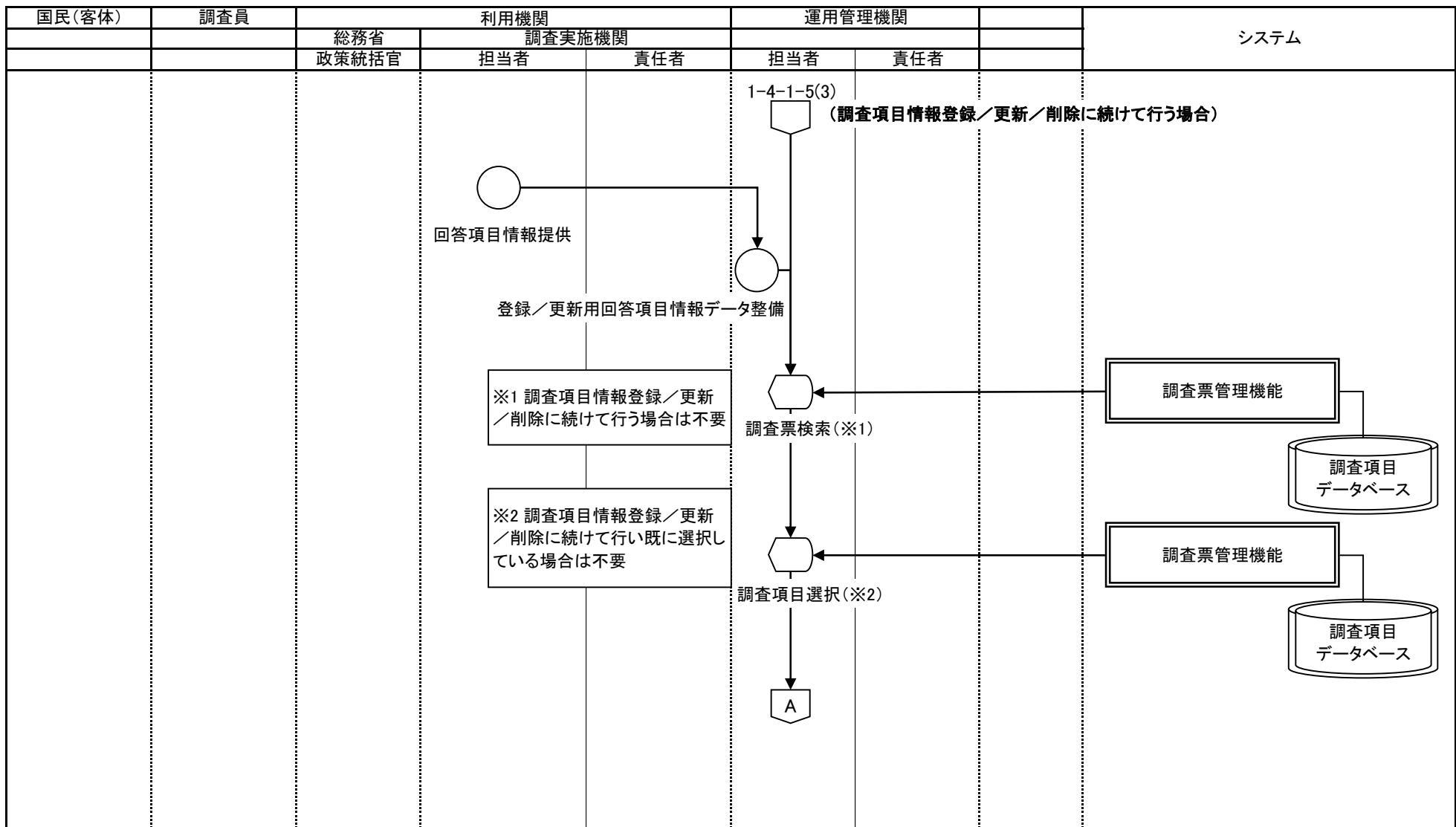

○ 手作業    ⊗ 確認    ▽ 保管    □ 各府省共同利用型コンピュータ処理    □ 府省個別コンピュータ処理    ◻ コンピュータ画面    帳票    電子データ    各府省共同利用型コンピュータ・ファイル    府省個別コンピュータ・ファイル    端子 → 業務情報の流れ

業務名		資料番号		版数		日付		作成者		2	
		統計調査等業務		1-4-1-6		第四版		2005/10/27		統計局統計情報システム課	
Lv0		統計調査等業務		Lv1		企画		Lv2		調査設計	
Lv3		調査項目検討		Lv4		回答項目情報登録/更新/削除				3	

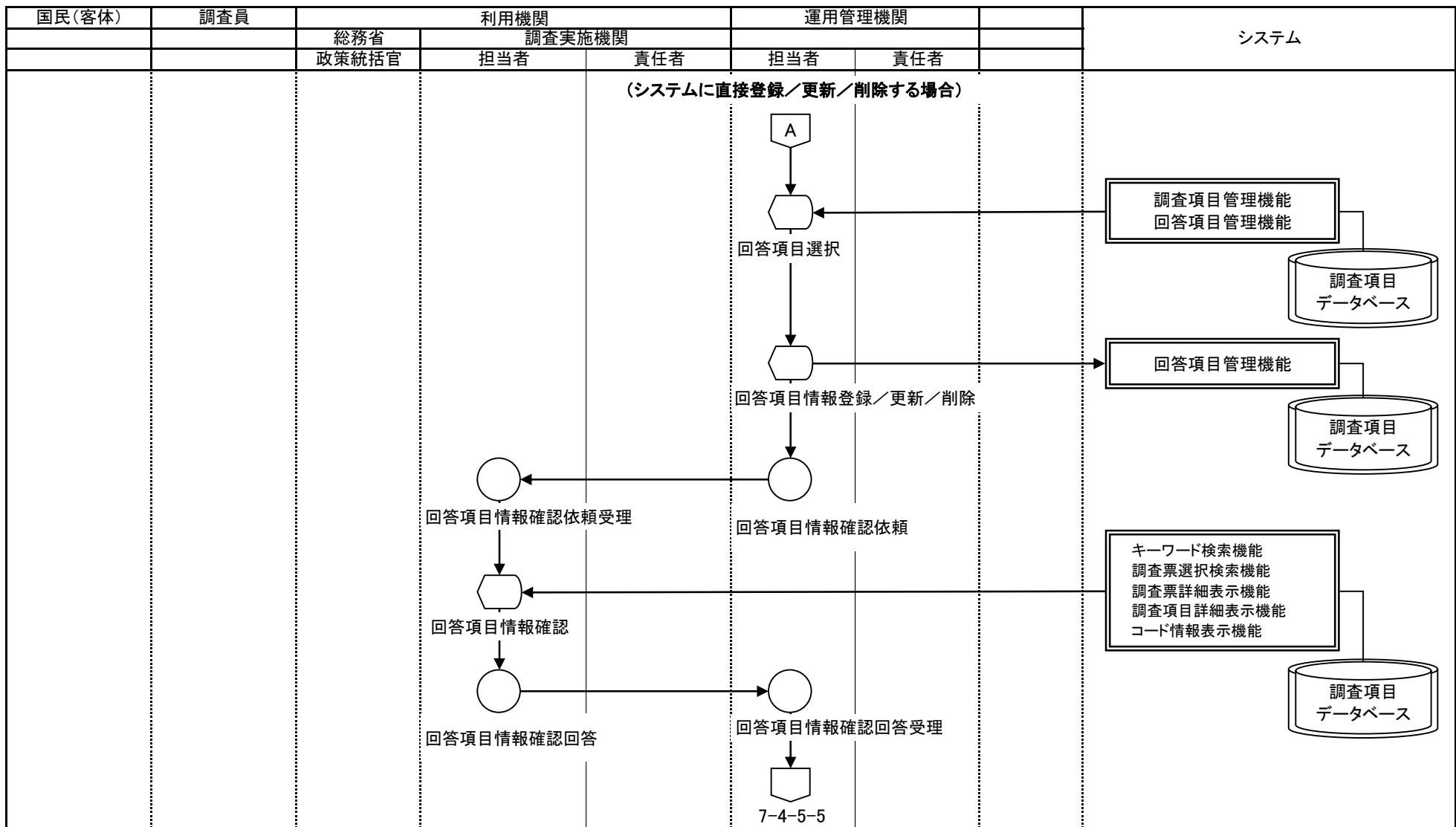

○ 手作業    ⊗ 確認    ▽ 保管    □ 各府省共同利用型コンピュータ処理    □ 府省個別コンピュータ処理    ◡ コンピュータ画面    帳票    電子データ    各府省共同利用型コンピュータ・ファイル    府省個別コンピュータ・ファイル    端子 → 業務情報の流れ

業務名		業務名		資料番号		版数		日付		作成者		3	
		統計調査等業務		1-4-1-6		第四版		2005/10/27		統計局統計情報システム課		3	
Lv0		統計調査等業務		Lv1		企画		Lv2		調査設計		Lv3	
										Lv4		回答項目情報登録/更新/削除	

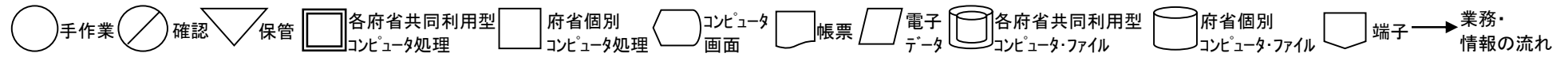
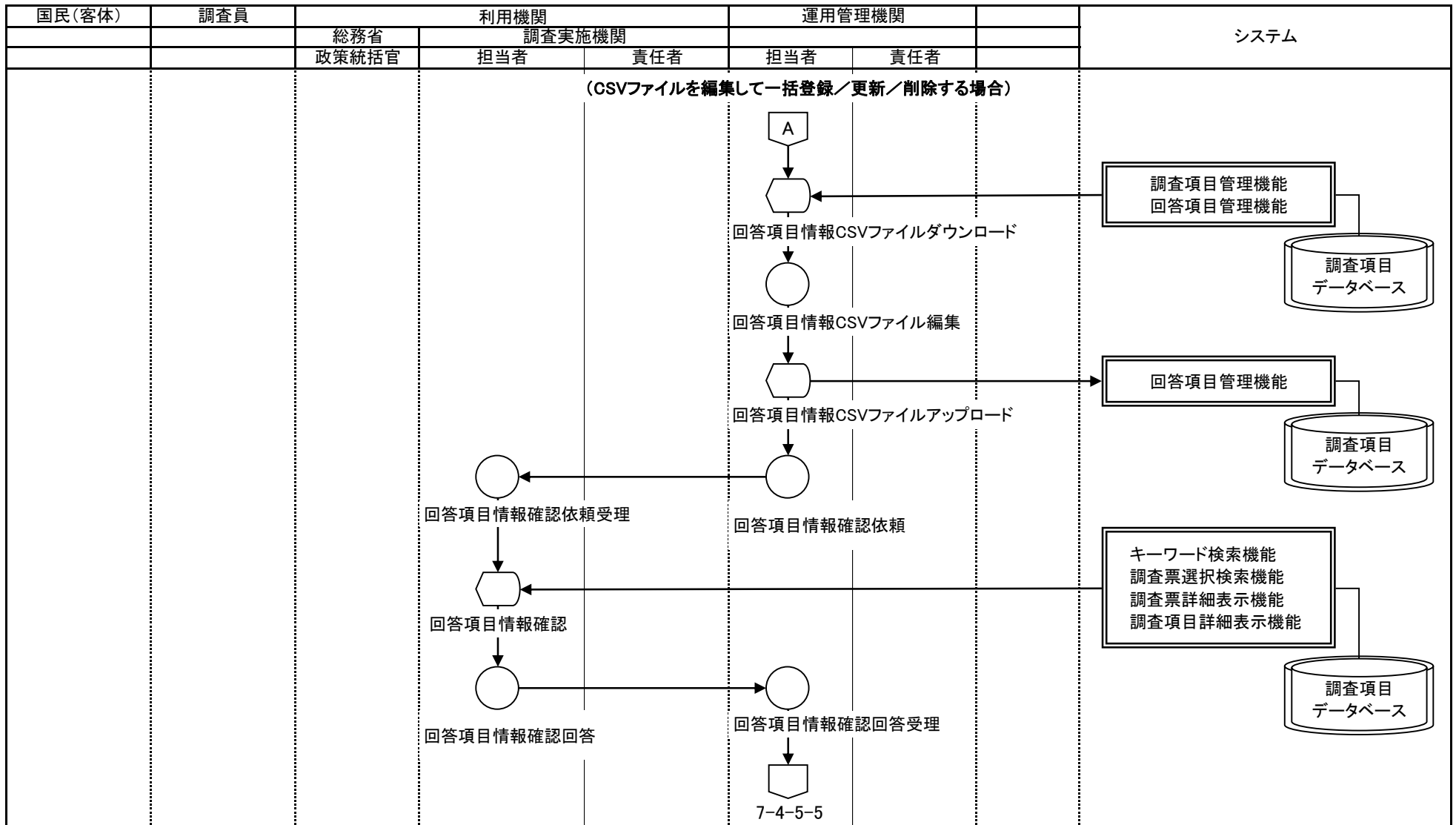

業務名		資料番号		版数	日付	作成者		1		
		統計調査等業務		1-4-1-7	第四版	2005/10/27	統計局統計情報システム課		—	
Lv0		統計調査等業務	Lv1	企画	Lv2	調査設計	Lv3	調査項目検討	Lv4	統計分類データ登録/追加/訂正/削除

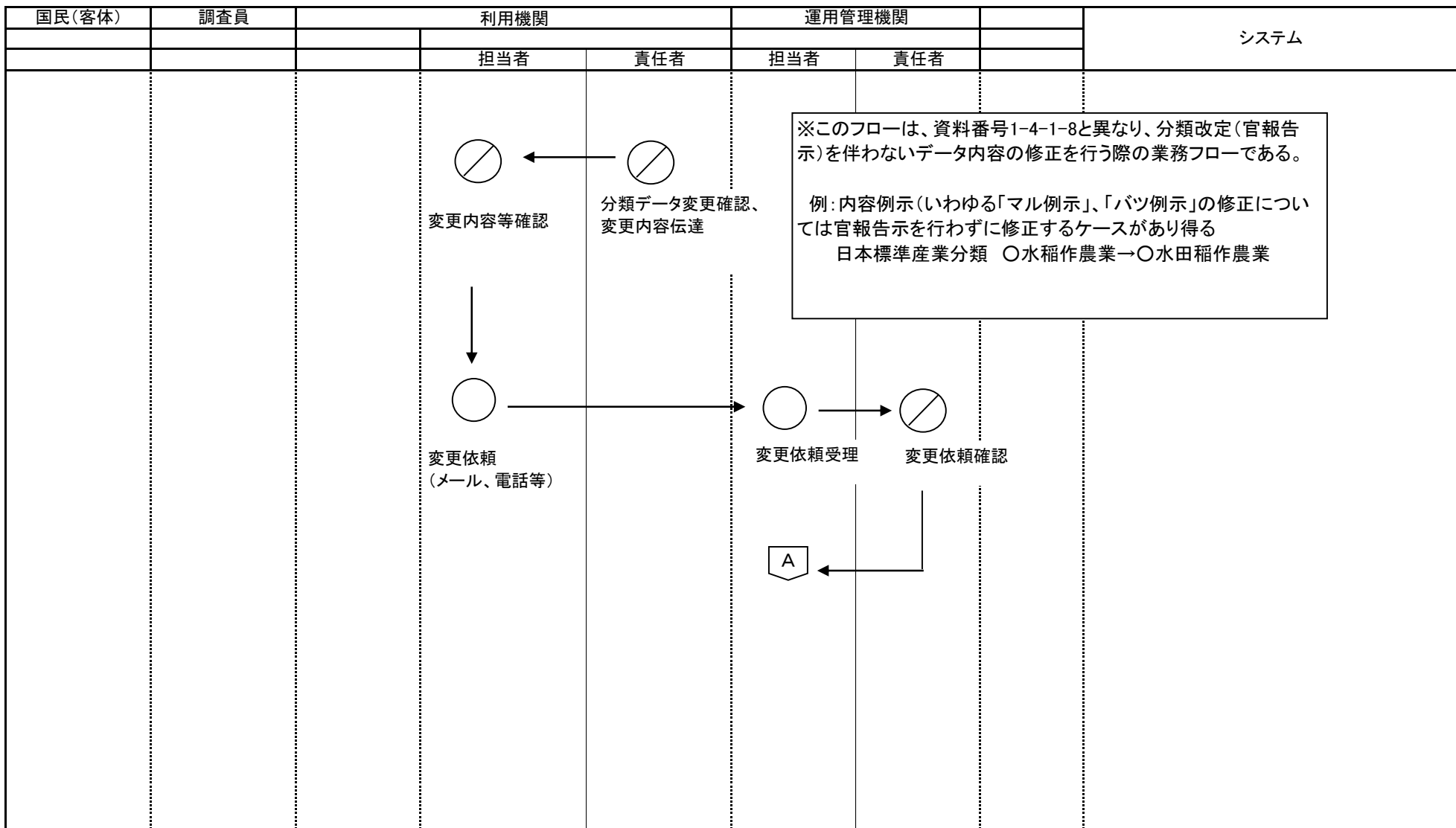

○ 手作業    ○ (斜線) 確認    ▽ 保管    □ (点線) 各府省共同利用型コンピュータ処理    □ (実線) 府省個別コンピュータ処理    ⬠ コンピュータ画面    □ 帳票    ▭ 電子データ    □ (点線) 各府省共同利用型コンピュータ・ファイル    □ (実線) 府省個別コンピュータ・ファイル    ⬠ 端子 → 業務情報の流れ

業務名		資料番号		版数	日付	作成者		2	
		統計調査等業務		1-4-1-7	第四版	2005/10/27	統計局統計情報システム課		4
				第五版	2010/05/31	統計局統計情報システム課			
Lv0	統計調査等業務	Lv1	企画	Lv2	調査設計	Lv3	調査項目検討	Lv4	統計分類データ登録/追加/訂正/削除

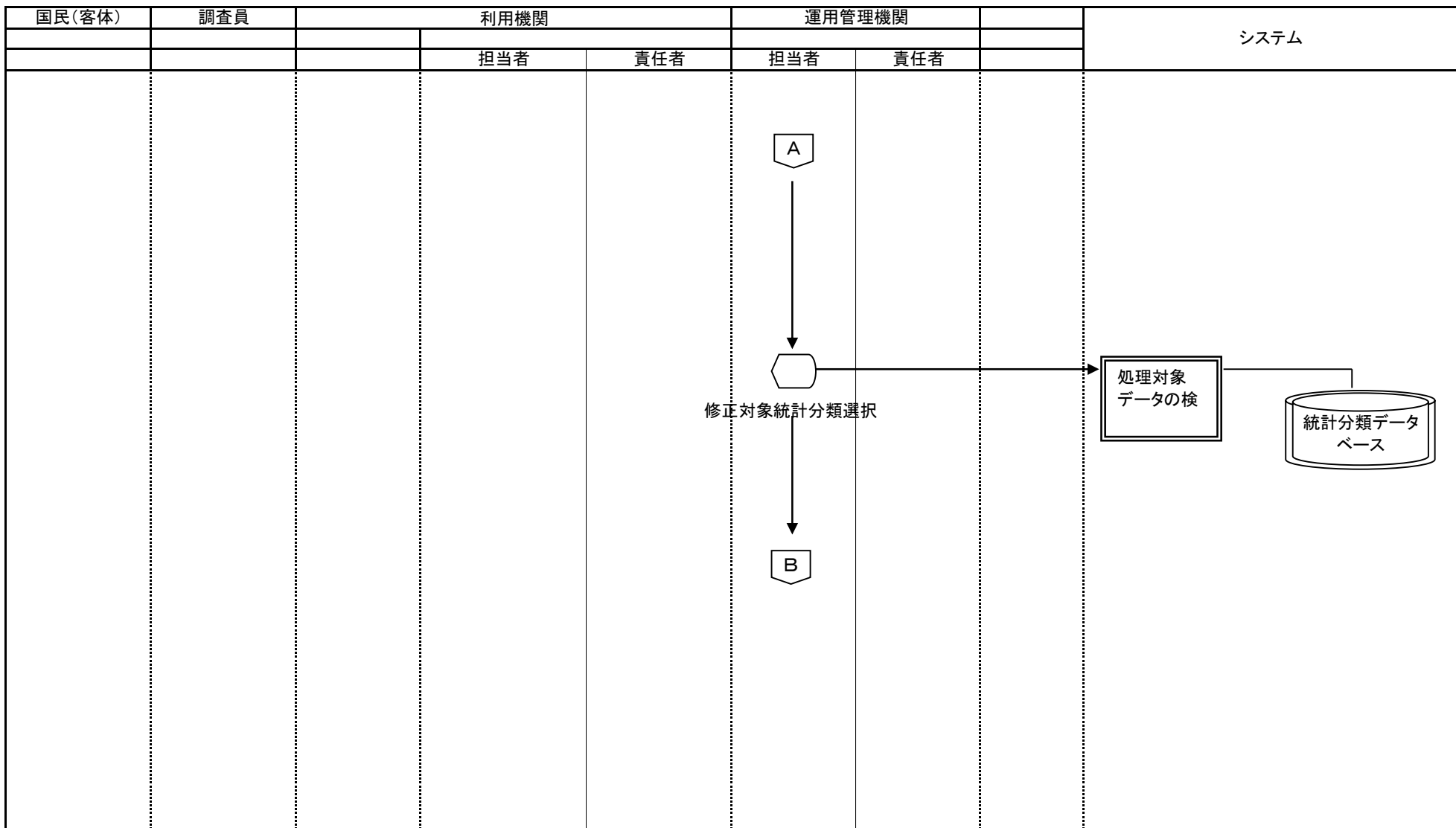

○ 手作業    ⊗ 確認    ▽ 保管    □ 各府省共同利用型    □ 府省個別    ◡ コンピュータ画面    ◩ 帳票    ▱ 電子データ    ◯ 各府省共同利用型    ◯ 府省個別    ◯ 端子 → 業務情報の流れ

業務名		資料番号		版数	日付	作成者		3	
		統計調査等業務		1-4-1-7	第四版	2005/10/27	統計局統計情報システム課		4
第五版				2010/05/31	統計局統計情報システム課				
Lv0	統計調査等業務	Lv1	企画	Lv2	調査設計	Lv3	調査項目検討	Lv4	統計分類データ登録/追加/訂正/削除

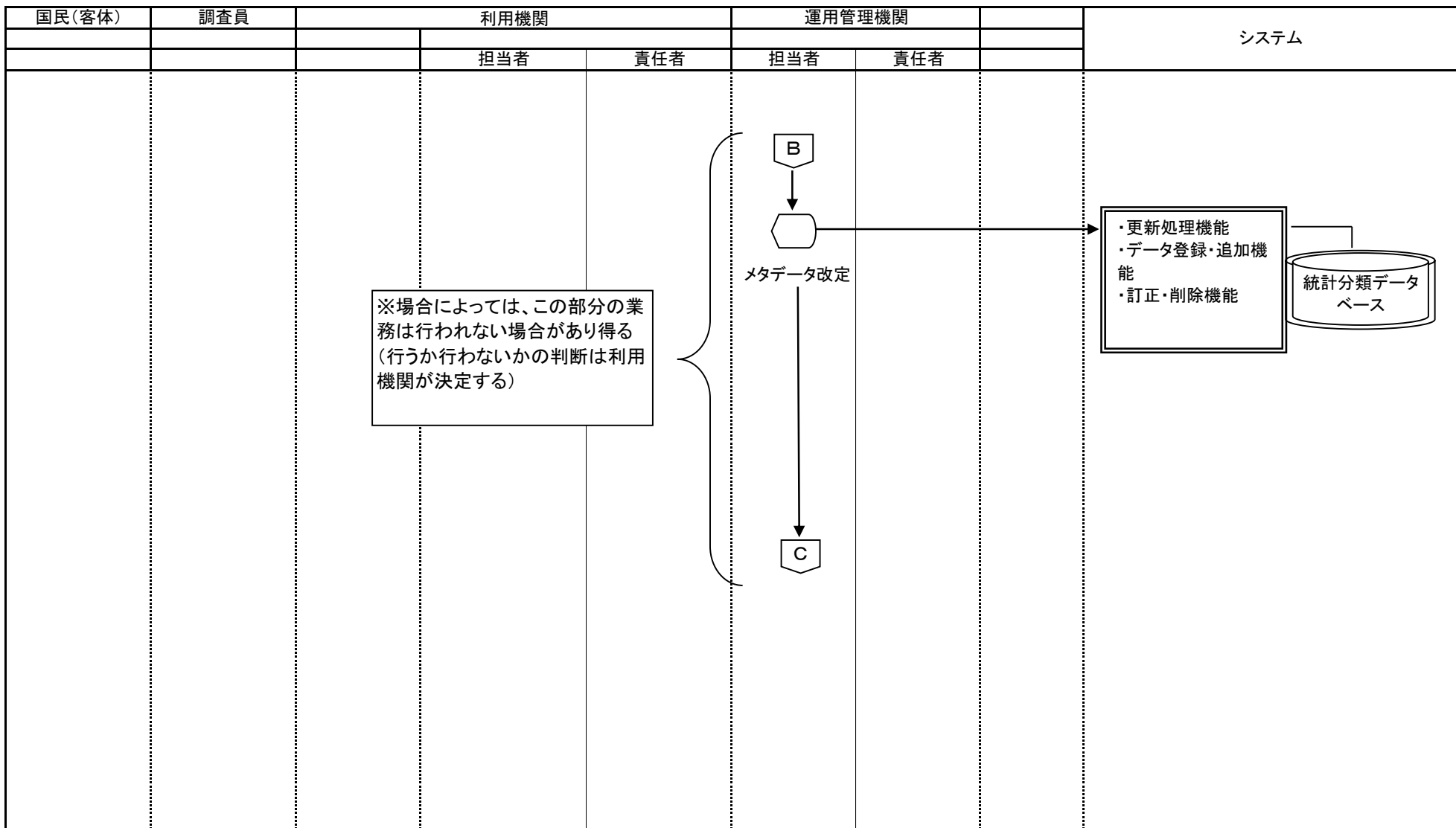





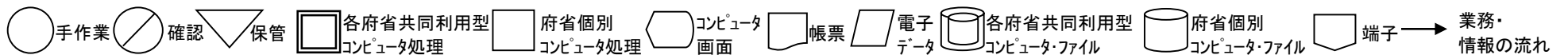
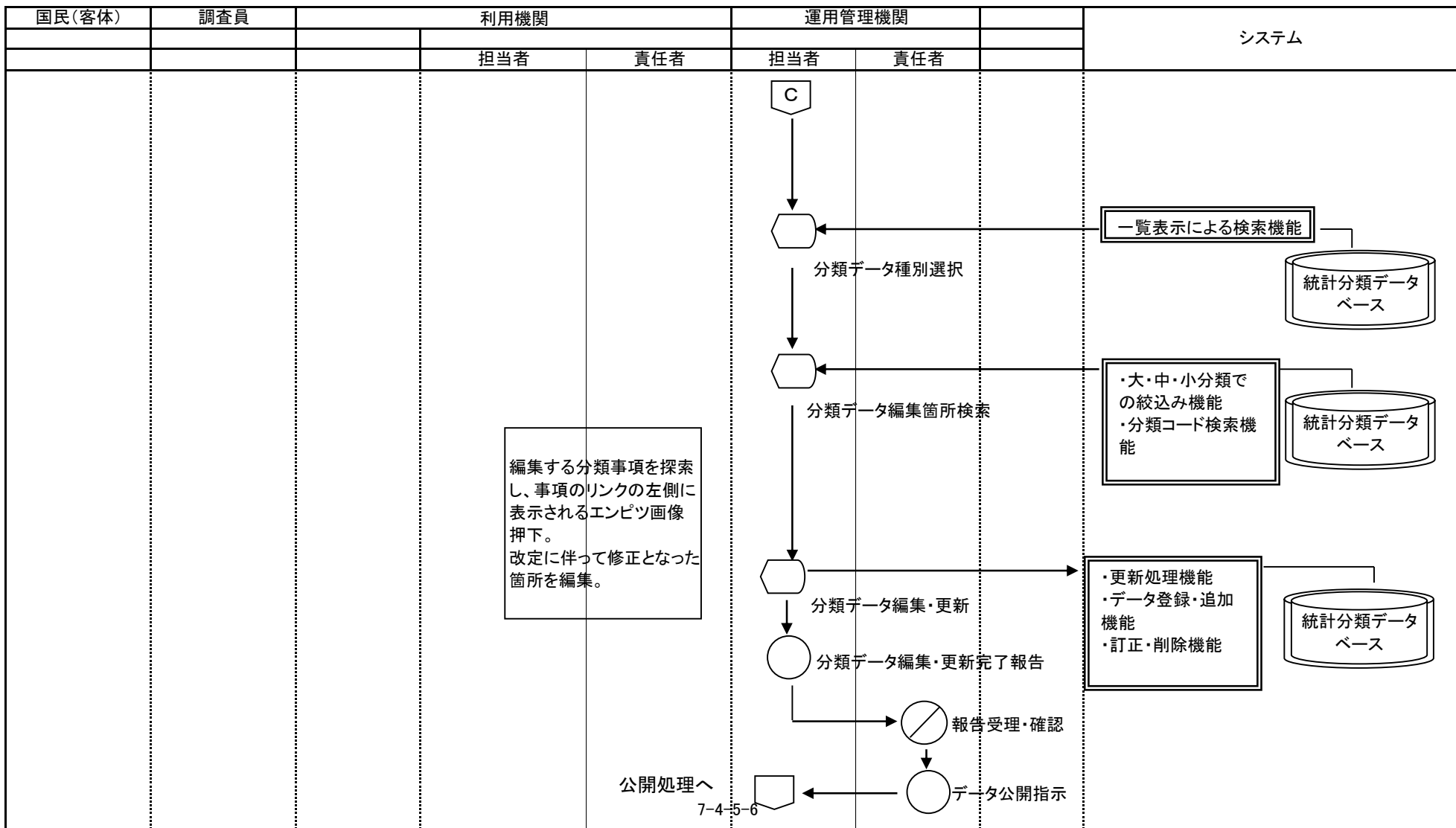



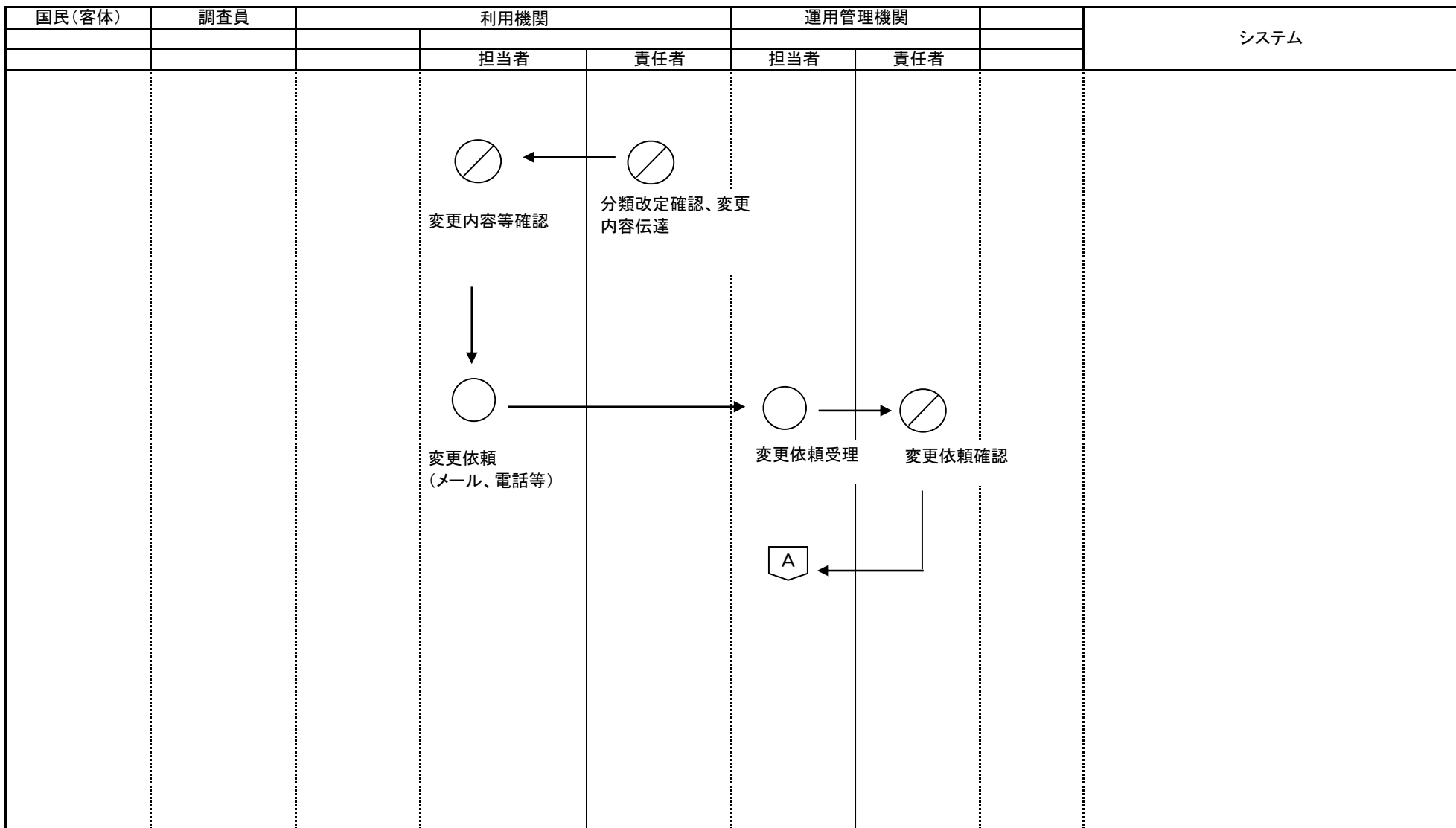

○ 手作業    ⊗ 確認    ▽ 保管    □ 各府省共同利用型    □ 府省個別    □ コンピュータ画面    □ 帳票    □ 電子データ    □ 各府省共同利用型    □ 府省個別    □ コンピュータファイル    □ 端子 → 業務情報の流れ

業務名		資料番号		版数	日付	作成者		4		
		統計調査等業務		1-4-1-7	第四版	2005/10/27	統計局統計情報システム課		4	
Lv0		統計調査等業務	Lv1	企画	Lv2	調査設計	Lv3	調査項目検討	Lv4	統計分類データ登録/追加/訂正/削除

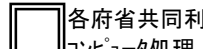
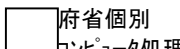

業務流れ図(将来)		業務名		資料番号	版数	日付	作成者	1	
		統計調査等業務		1-4-1-8	第四版	2005/10/27	統計局統計情報システム課	—	
Lv0	統計調査等業務	Lv1	企画	Lv2	調査設計	Lv3	調査項目検討	Lv4	統計分類データ改定

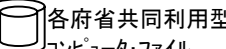
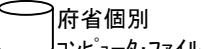





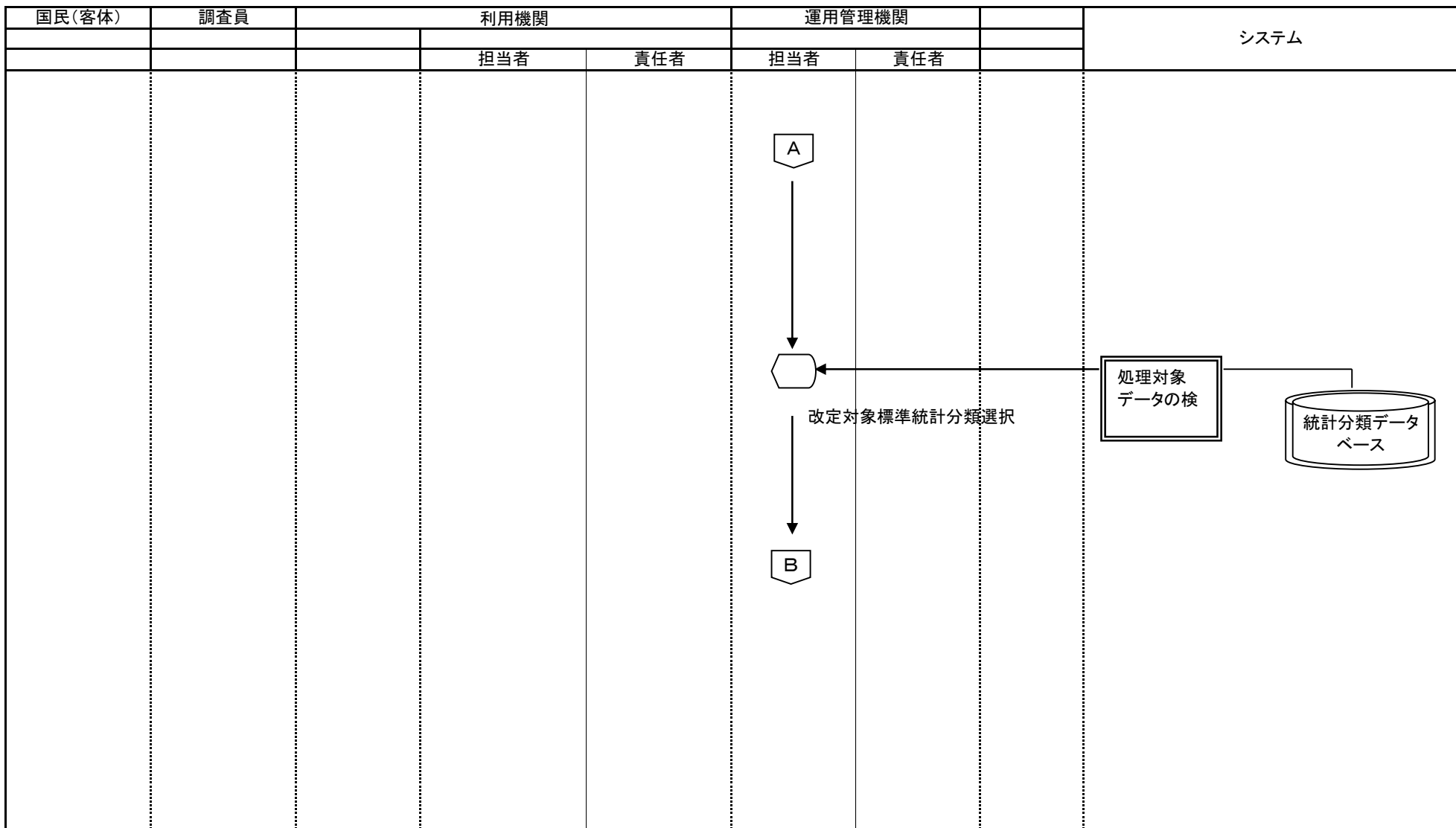

 手作業
  確認
  保管
  各府省共同利用型コンピュータ処理
  府省個別コンピュータ処理
  コンピュータ画面
  帳票
  電子データ
  各府省共同利用型コンピュータ・ファイル
  府省個別コンピュータ・ファイル
  端子
 → 業務・情報の流れ



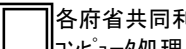
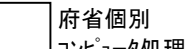

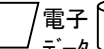

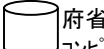
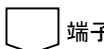



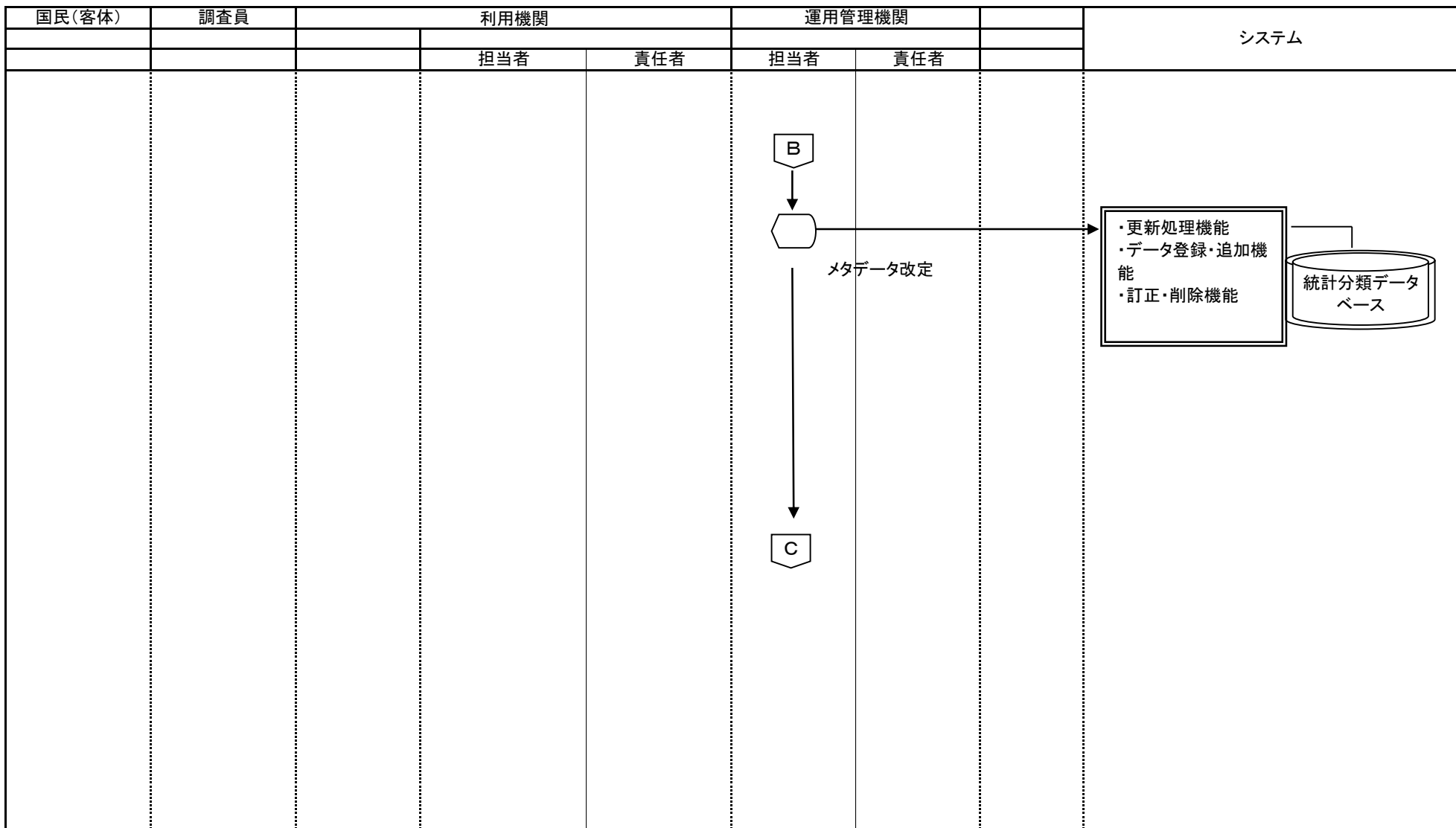



業務流れ図(将来)			業務名		資料番号	版数	日付	作成者		2
			統計調査等業務		1-4-1-8	第四版	2005/10/27	統計局統計情報システム課		—
						第五版	2010/05/31	統計局統計情報システム課		4
Lv0	統計調査等業務	Lv1	企画	Lv2	調査設計	Lv3	調査項目検討		Lv4	統計分類データ改定



 手作業  
  確認  
  保管  
  各府省共同利用型コンピュータ処理  
  府省個別コンピュータ処理  
  コンピュータ画面  
  帳票  
  電子データ  
  各府省共同利用型コンピュータ・ファイル  
  府省個別コンピュータ・ファイル  
  端子 → 業務情報の流れ

業務名 統計調査等業務			資料番号 1-4-1-8		版数 第四版	日付 2005/10/27	作成者 統計局統計情報システム課		3					
					第五版	2010/05/31	統計局統計情報システム課		4					
Lv0	統計調査等業務		Lv1	企画		Lv2	調査設計		Lv3	調査項目検討		Lv4	統計分類データ改定	



 手作業
  確認
  保管
  各府省共同利用型
  府省個別
  コンピュータ画面
  帳票
  電子データ
  各府省共同利用型
  府省個別
  端子
 → 業務・情報の流れ

業務名		資料番号		版数	日付	作成者		4		
		統計調査等業務		1-4-1-8	第四版	2005/10/27	統計局統計情報システム課		—	
Lv0		統計調査等業務	Lv1	企画	Lv2	調査設計	Lv3	調査項目検討	Lv4	統計分類データ改定

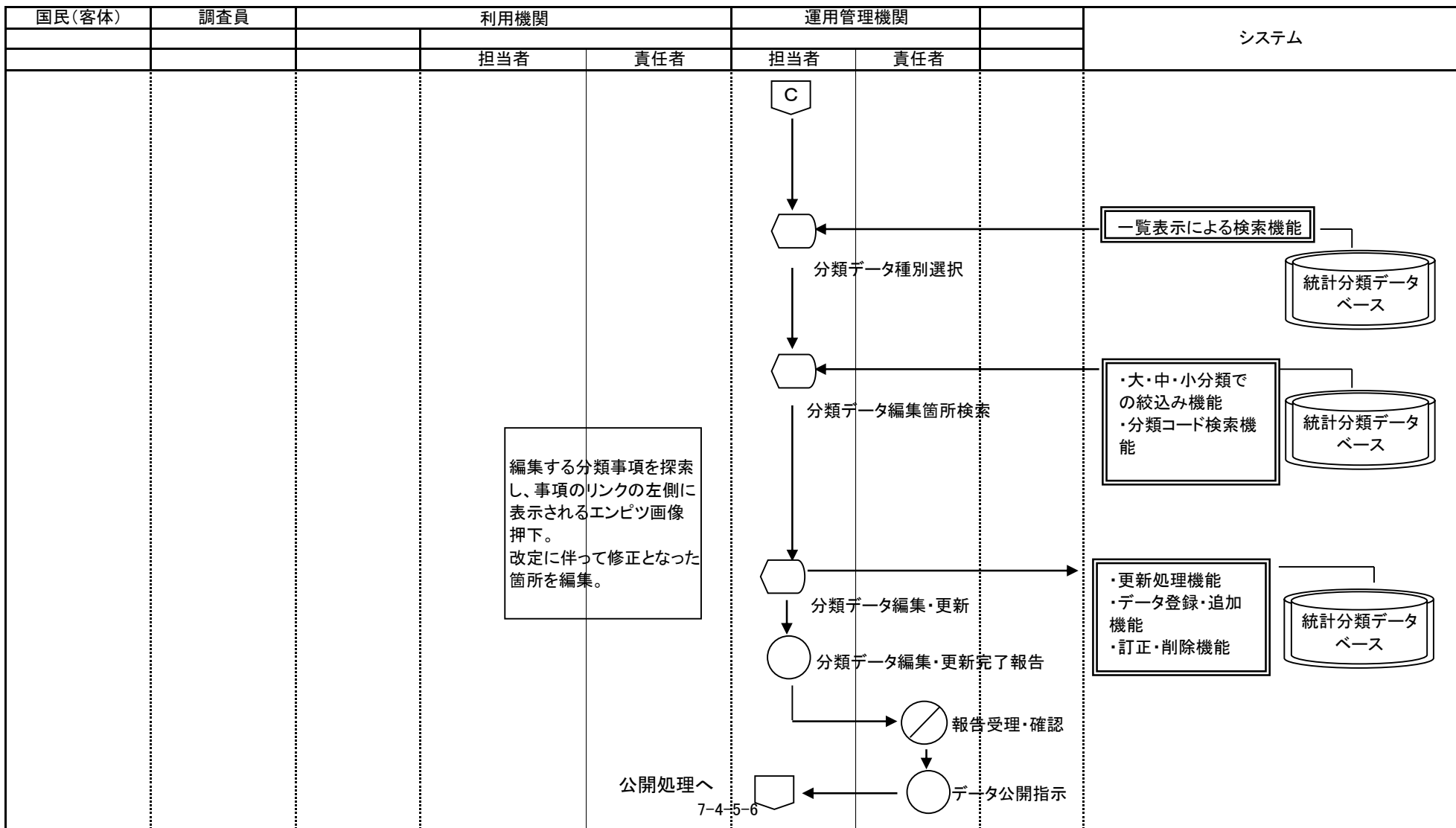

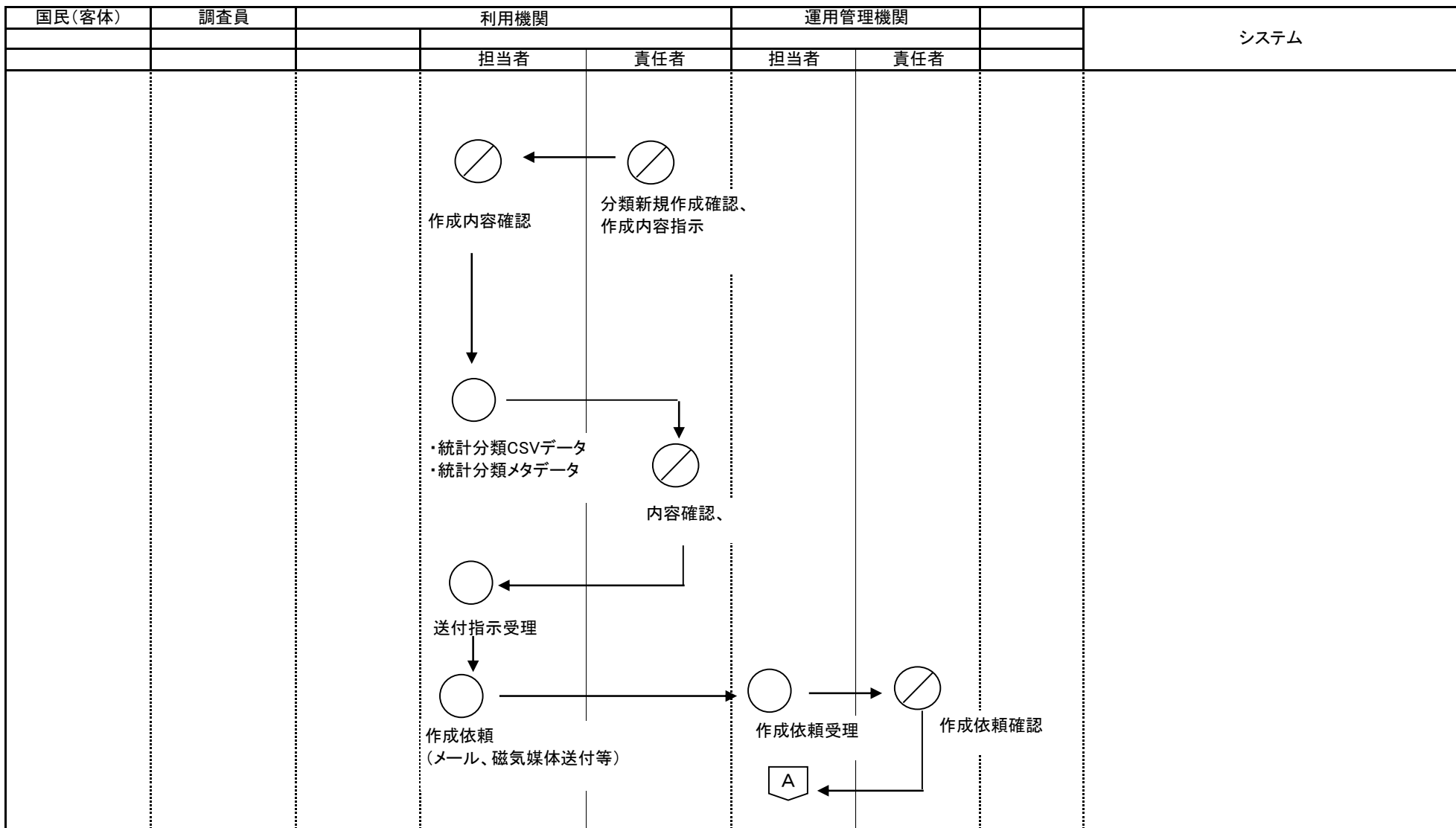

業務名		資料番号		版数	日付	作成者		1		
		統計調査等業務		1-4-1-9	第四版	2005/10/27	統計局統計情報システム課		—	
Lv0		統計調査等業務	Lv1	企画	Lv2	調査設計	Lv3	調査項目検討	Lv4	統計分類新規作成

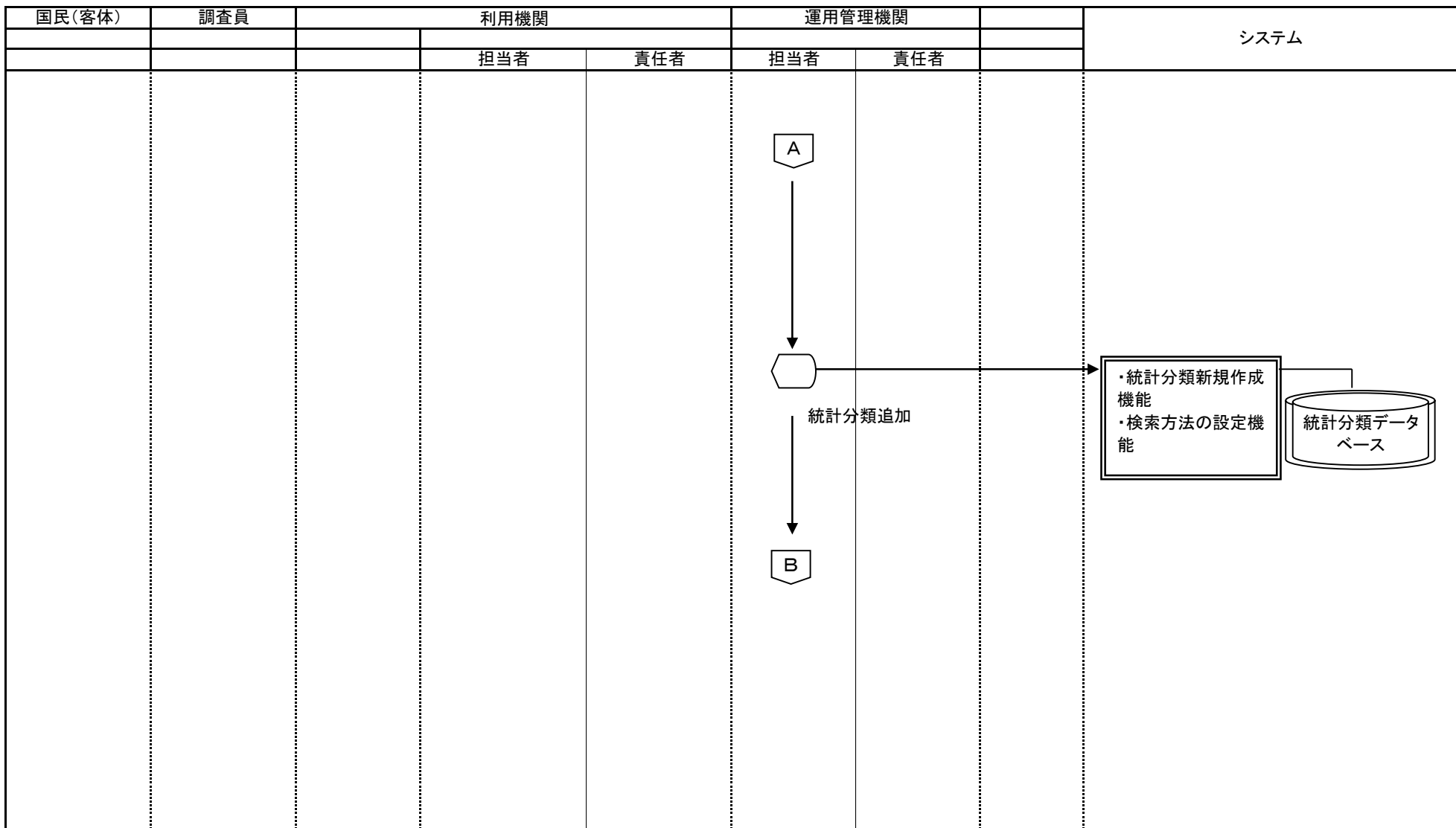

○ 手作業    ⊗ 確認    ▽ 保管    □ 各府省共同利用型コンピュータ処理    □ 府省個別コンピュータ処理    ⬡ コンピュータ画面    帳票    電子データ    各府省共同利用型コンピュータ・ファイル    府省個別コンピュータ・ファイル    端子 → 業務情報の流れ

業務流れ図(将来)			業務名		資料番号	版数	日付	作成者		2
			統計調査等業務		1-4-1-9	第四版	2005/10/27	統計局統計情報システム課		4
Lv0	統計調査等業務	Lv1	企画	Lv2	調査設計	Lv3	調査項目検討	Lv4	統計分類新規作成	

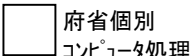

 手作業
  確認
  保管
  各府省共同利用型コンピュータ処理
  府省個別コンピュータ処理
  コンピュータ画面
  帳票
  電子データ
  各府省共同利用型コンピュータ・ファイル
  府省個別コンピュータ・ファイル
  端子
 → 業務情報の流れ

業務流れ図(将来)		業務名		資料番号	版数	日付	作成者	3	
		統計調査等業務		1-4-1-9	第四版	2005/10/27	統計局統計情報システム課	4	
Lv0	統計調査等業務	Lv1	企画	Lv2	調査設計	Lv3	調査項目検討	Lv4	統計分類新規作成

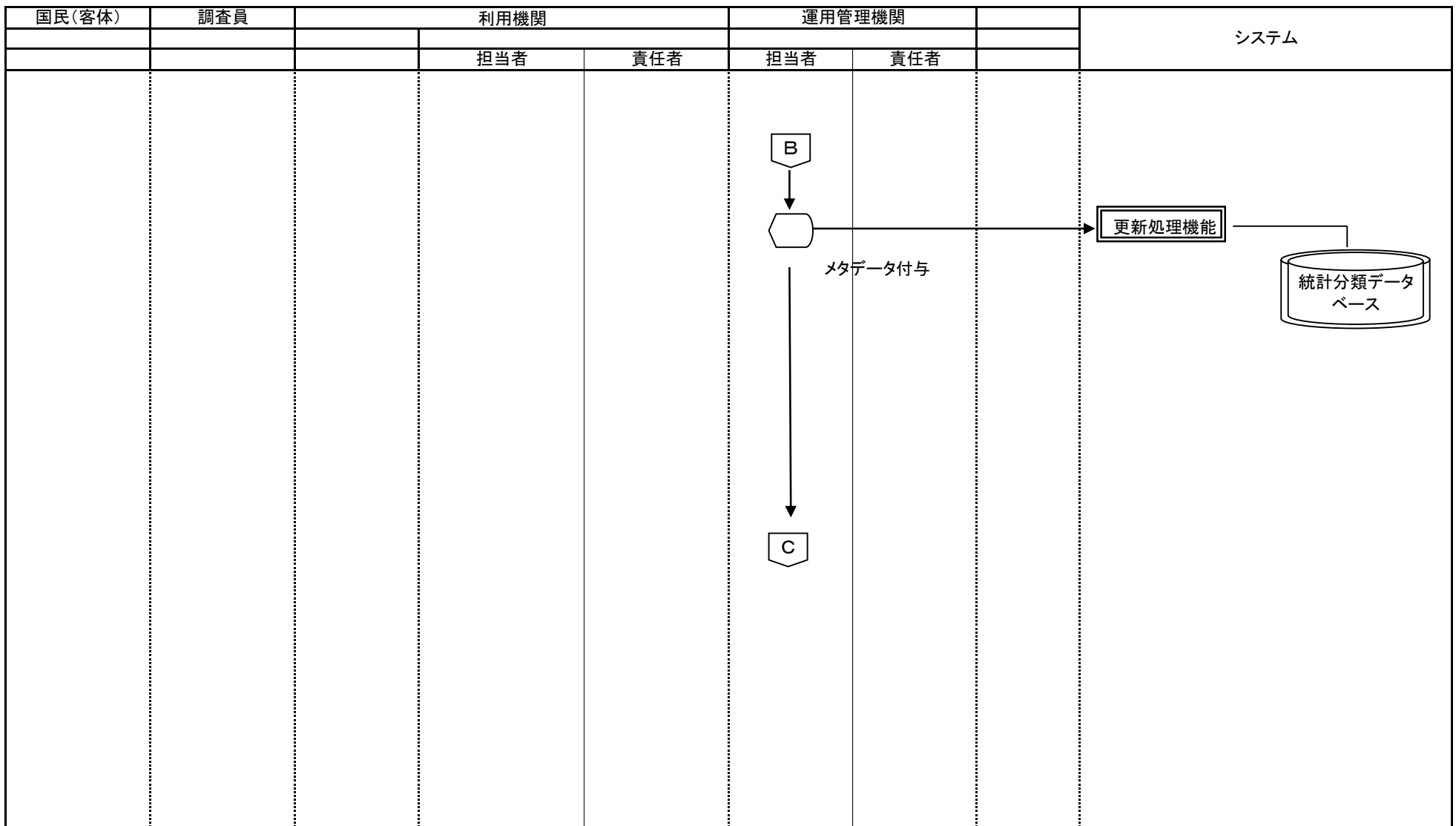

 手作業  
  確認  
  保管  
  各府省共同利用型コンピュータ処理  
  府省個別コンピュータ処理  
  コンピュータ画面  
  帳票  
  電子データ  
  各府省共同利用型コンピュータ・ファイル  
  府省個別コンピュータ・ファイル  
  端子 → 業務・情報の流れ

業務名		資料番号		版数	日付	作成者		4	
		統計調査等業務		1-4-1-9	第四版	2005/10/27	統計局統計情報システム課		4
Lv0	統計調査等業務	Lv1	企画	Lv2	調査設計	Lv3	調査項目検討	Lv4	統計分類新規作成

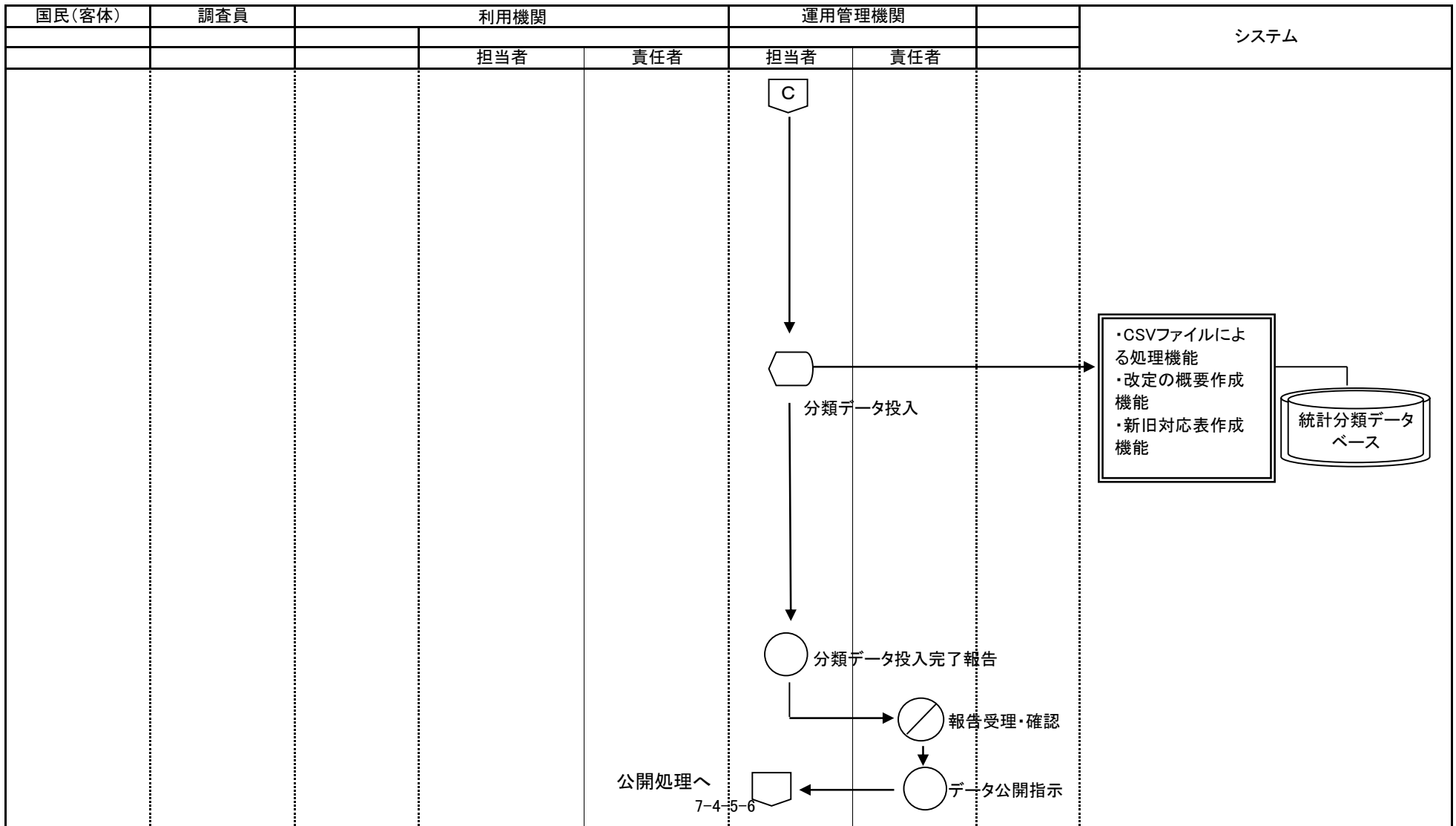

○ 手作業    ⊗ 確認    ▽ 保管    □ 各府省共同利用型コンピュータ処理    □ 府省個別コンピュータ処理    〡 コンピュータ画面    〢 帳票    〣 電子データ    〤 各府省共同利用型コンピュータ・ファイル    〥 府省個別コンピュータ・ファイル    〦 端子 → 業務・情報の流れ

業務名		資料番号		版数		日付		作成者		1	
		統計調査等業務		1-5		第四版		2005/10/27		統計局統計情報システム課	
Lv0		統計調査等業務		Lv1		企画		Lv2		申請・届出	
								Lv3		Lv4	
										Lv4	
										Lv4	

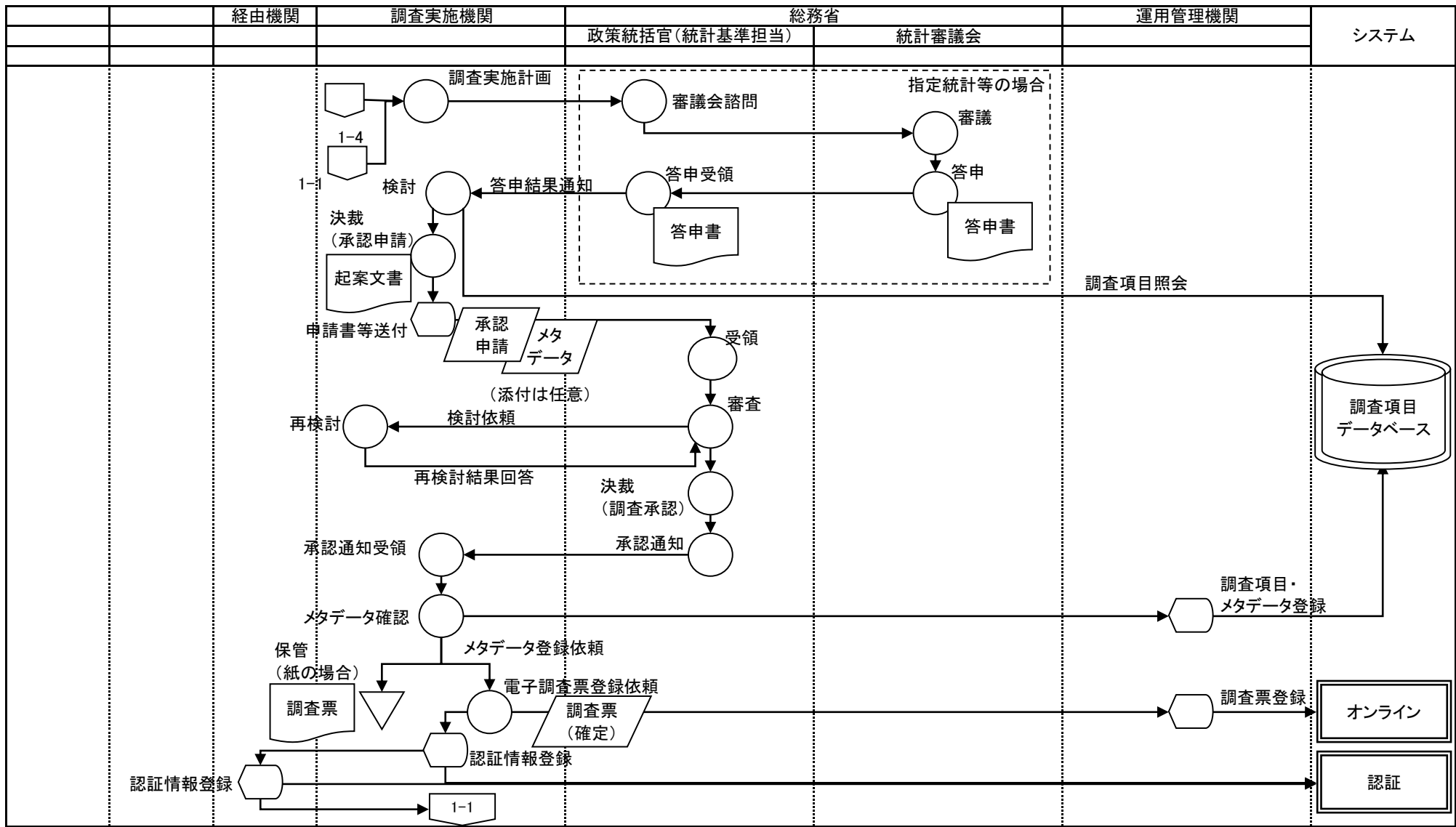

○ 手作業    ⊗ 確認    ▽ 保管    □ 各府省共同利用型コンピュータ処理    □ 府省個別コンピュータ処理    ◻ コンピュータ画面    ◻ 帳票    ▭ 電子データ    ◻ 各府省共同利用型コンピュータ・ファイル    ◻ 府省個別コンピュータ・ファイル    ◻ 端子 → 業務情報の流れ





業務名		業務名		資料番号		版数		日付		作成者		1	
		統計調査等業務		1-6		第四版		2005/10/27		統計局統計情報システム課		1	
Lv0		統計調査等業務		Lv1		企画		Lv2		府省令等整備		Lv3	
										Lv4		1	

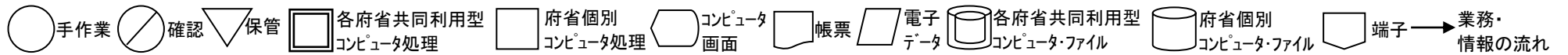
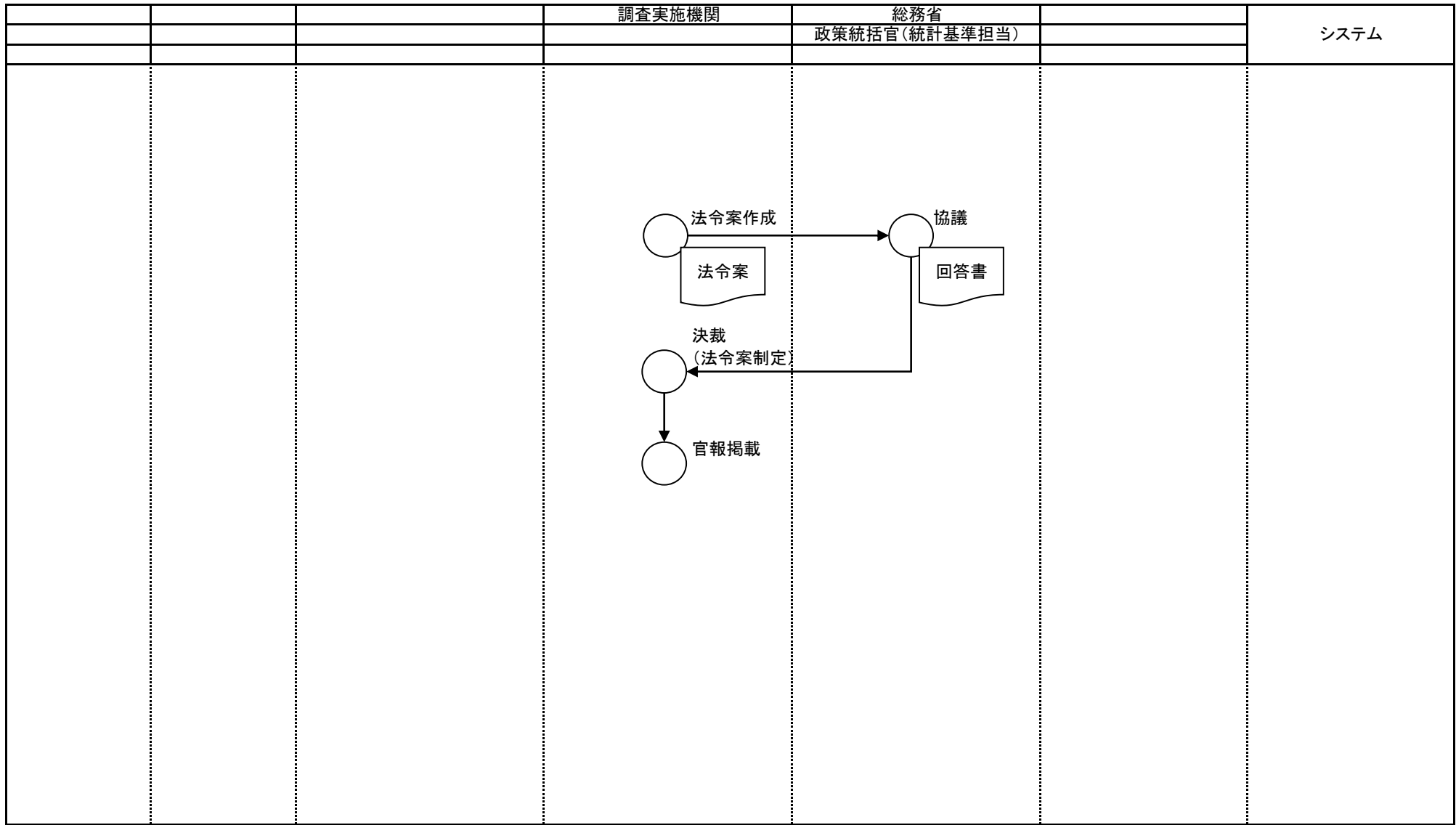

業務名		資料番号		版数		日付		作成者		1
		統計調査等業務		2-1-0		第四版 第五版		2005/10/27 2010/05/31		統計局統計情報システム課 統計局統計情報システム課
Lv0	実査準備	Lv1	調査区設定	Lv2		Lv3		Lv4		

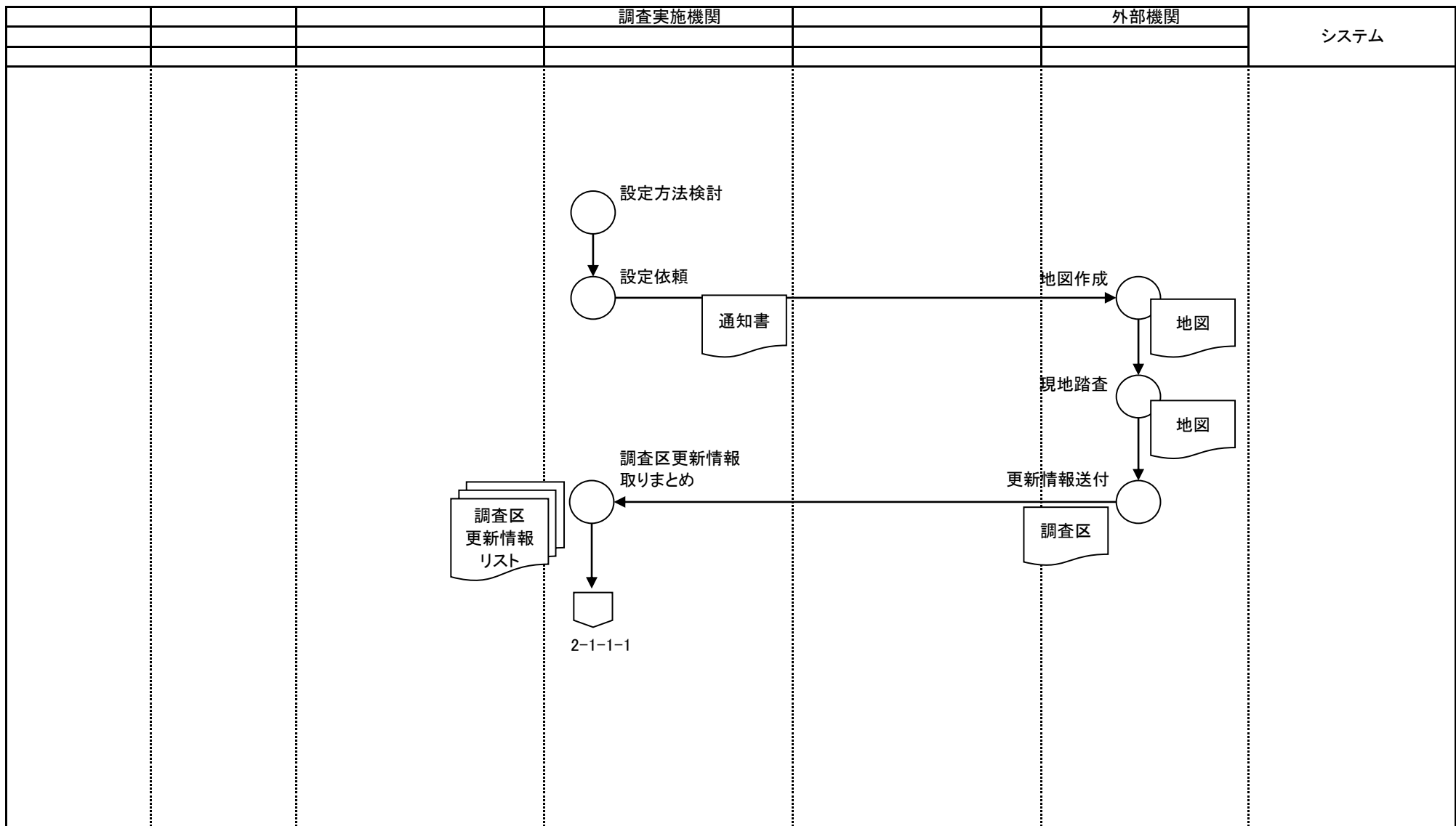

○ 手作業    ⊗ 確認    ▽ 保管    □ 各府省共同利用型コンピュータ処理    □ 府省個別コンピュータ処理    ⬡ コンピュータ画面    📄 帳票    📄 電子データ    🗄️ 各府省共同利用型コンピュータファイル    🗄️ 府省個別コンピュータファイル    📡 端子 → 業務情報の流れ

業務流れ図(将来)		業務名		資料番号	版数	日付	作成者	1	
		統計調査等業務		2-1-1-1	第四版	2005/10/27	統計局統計情報システム課	1	
					第五版	2010/05/31	統計局統計情報システム課		
Lv0	統計調査等業務	Lv1	実査準備	Lv2	調査区設定	Lv3	調査区情報設定	Lv4	調査区情報登録/削除

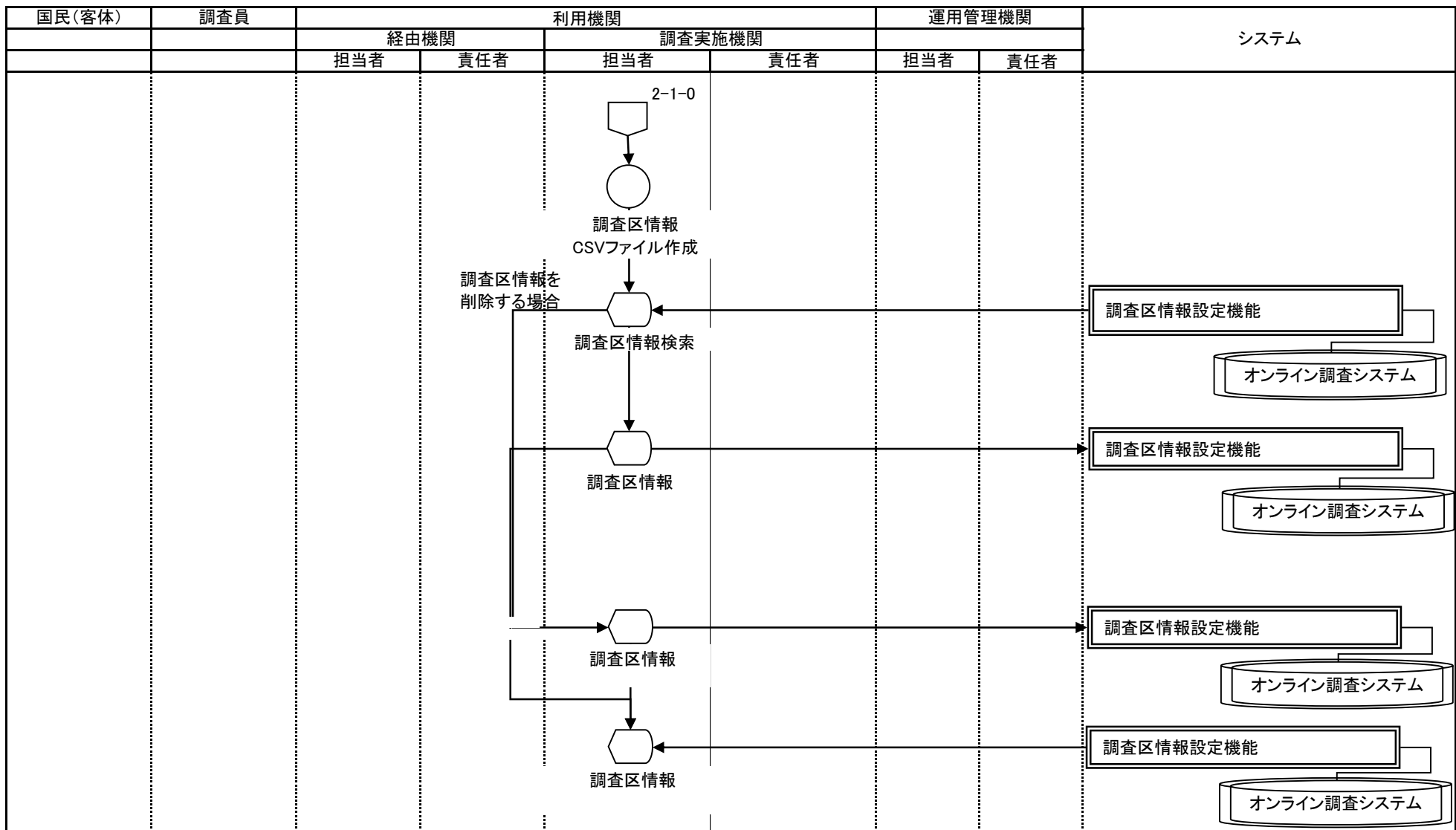

○ 手作業    ⊗ 確認    ▽ 保管    □ 各府省共同利用型コンピュータ処理    □ 府省個別コンピュータ処理    ◻ コンピュータ画面    帳票    電子データ    各府省共同利用型コンピュータ・ファイル    府省個別コンピュータ・ファイル    端子 → 業務情報の流れ

業務流れ図(将来)		業務名			資料番号		版数		日付		作成者		1
		統計調査等業務			2-2		第四版		2005/10/27		統計局統計情報システム課		1
Lv0	統計調査等業務		Lv1	実査準備		Lv2	事務打合せ会議		Lv3		Lv4		1

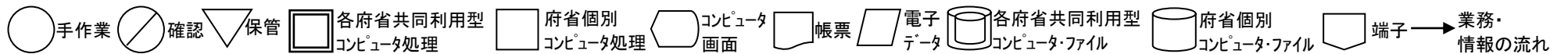
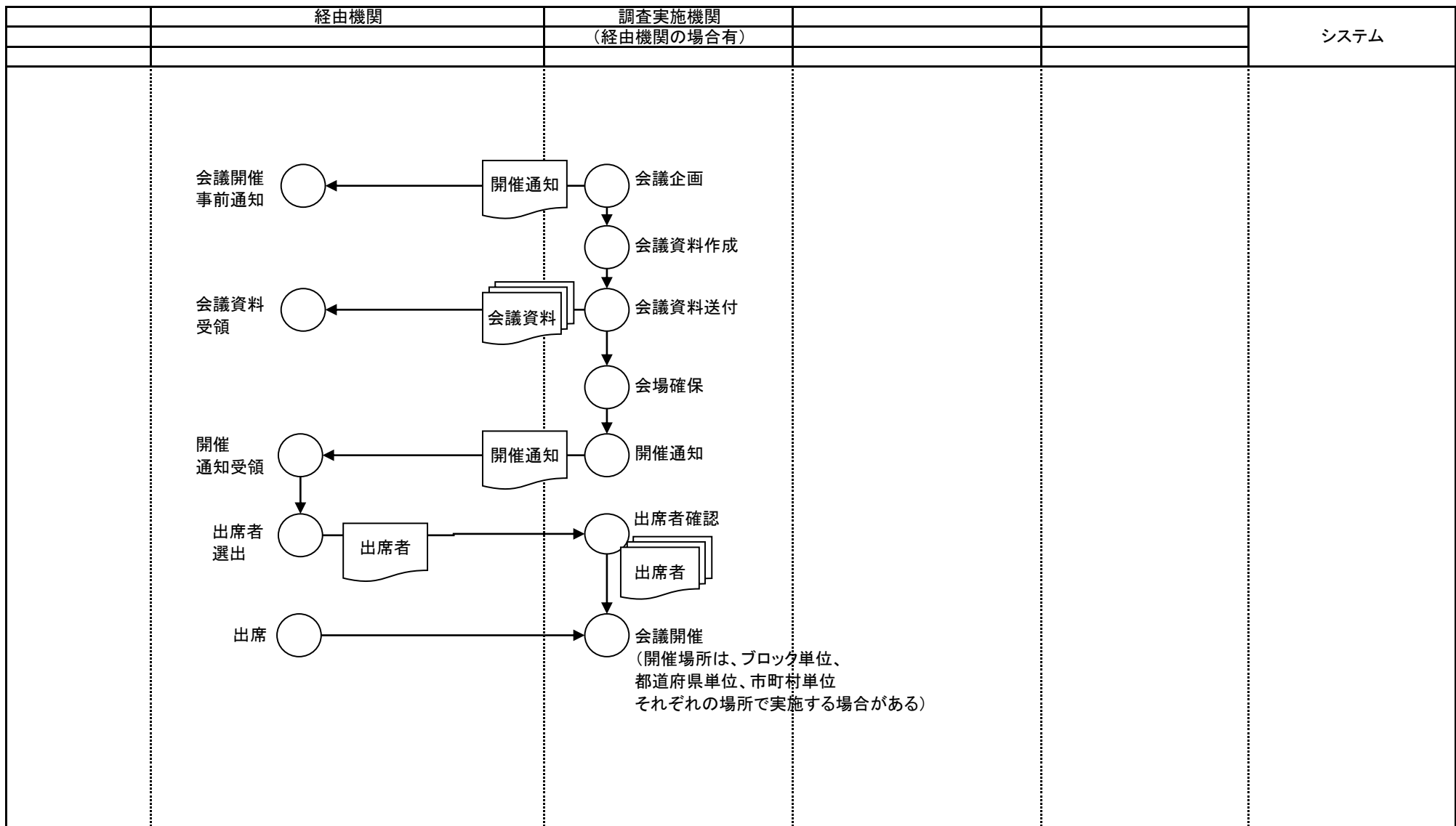

業務流れ図(将来)		業務名			資料番号		版数	日付	作成者		1
		統計調査等業務			2-3		第四版	2005/10/27	統計局統計情報システム課		1
Lv0	統計調査等業務	Lv1	実査準備	Lv2	用品準備	Lv3		Lv4			

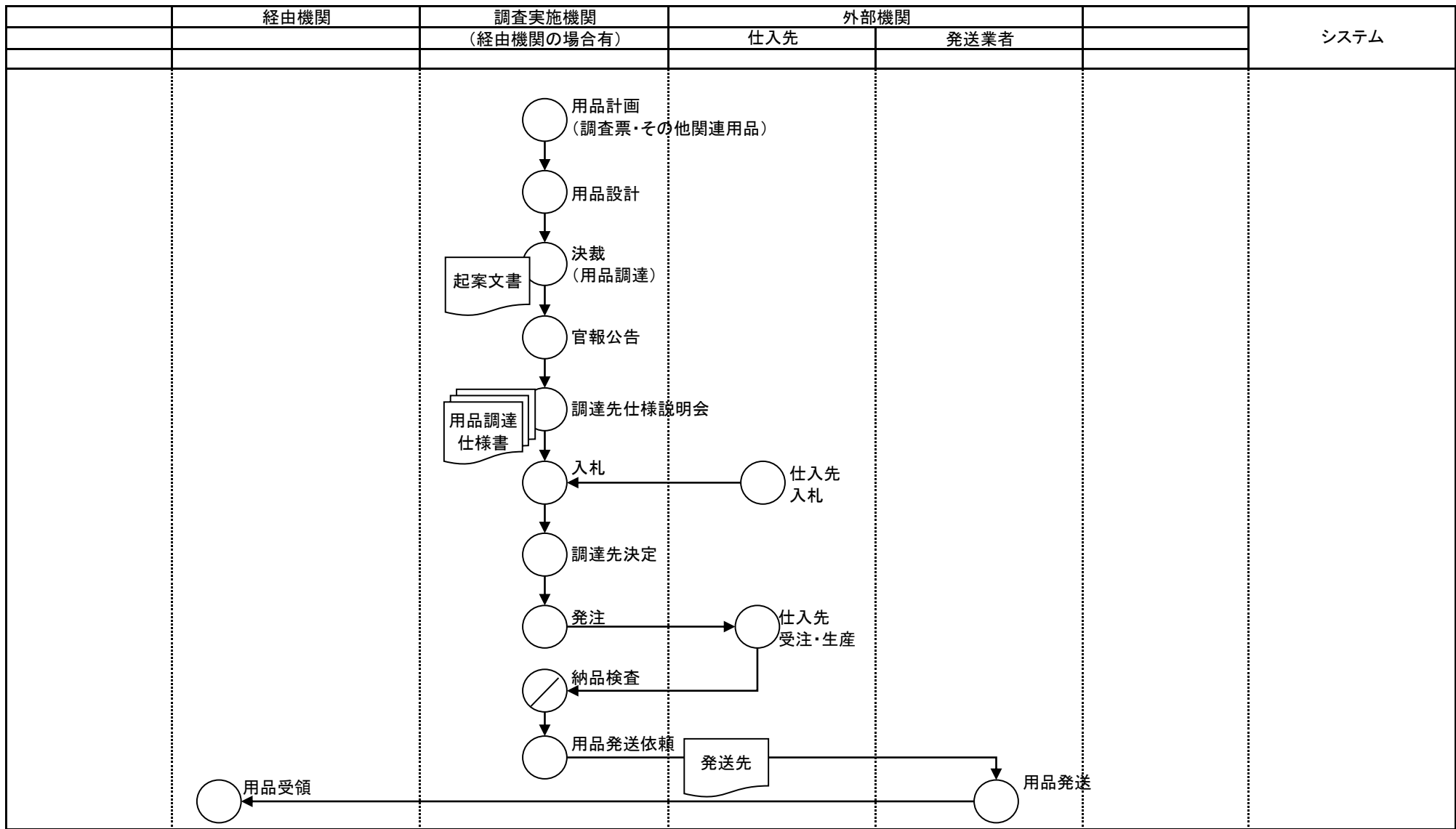

○ 手作業    ⊗ 確認    ▽ 保管    □ 各府省共同利用型コンピュータ処理    □ 府省個別コンピュータ処理    ◡ コンピュータ画面    □ 帳票    ▭ 電子データ    ◯ 各府省共同利用型コンピュータ・ファイル    ◯ 府省個別コンピュータ・ファイル    ◡ 端子 → 業務情報の流れ

業務名		資料番号		版数		日付		作成者		1
		統計調査等業務		2-4-0		第四版		2005/10/27		統計局統計情報システム課
Lv0		Lv1		Lv2		Lv3		Lv4		1
実査準備		調査員任命								

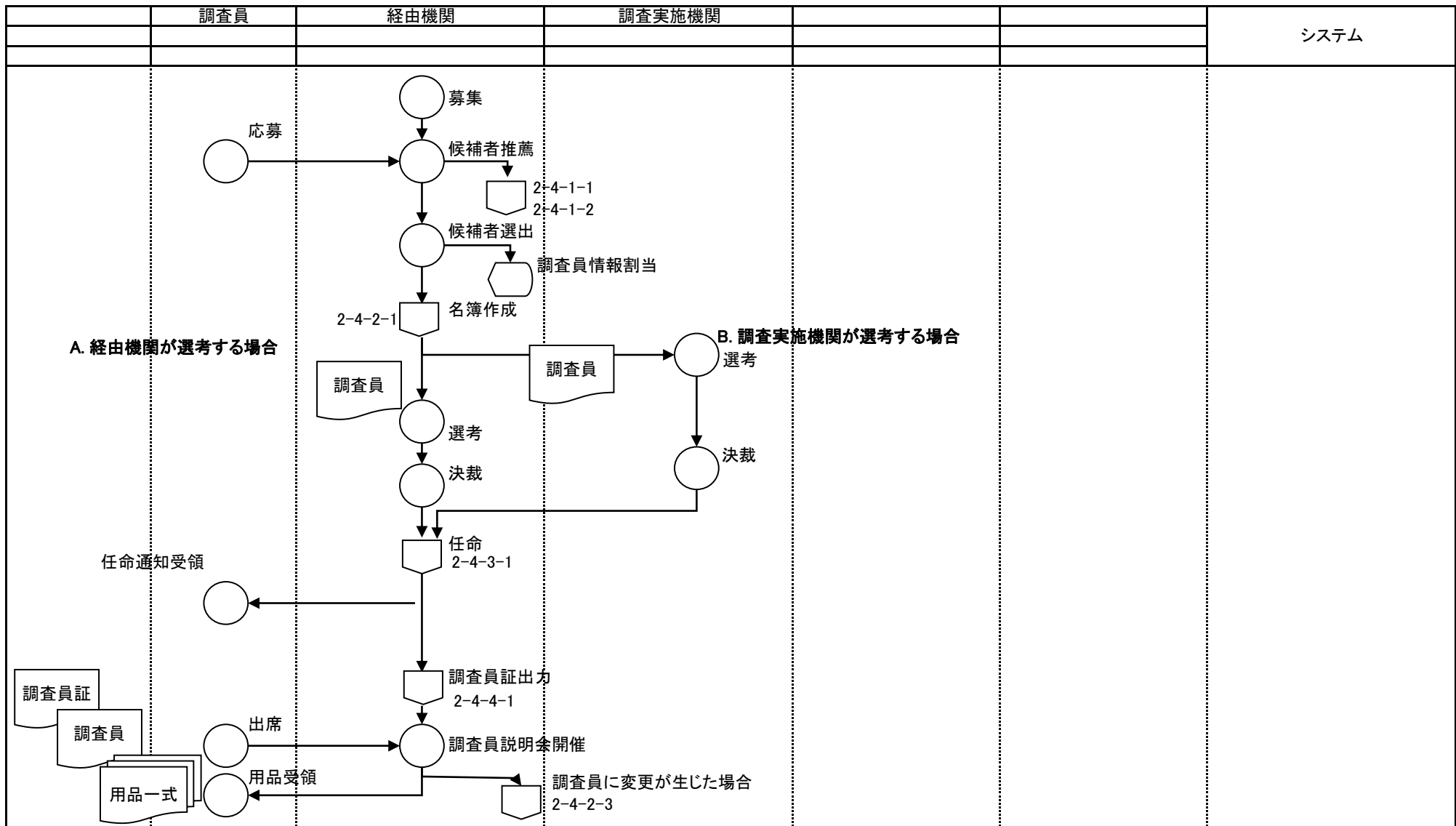

○ 手作業    ⊗ 確認    ▽ 保管    □ 各府省共同利用型コンピュータ処理    □ 府省個別コンピュータ処理    ◡ コンピュータ画面    □ 帳票    ▨ 電子データ    ◡ 各府省共同利用型コンピュータファイル    ◡ 府省個別コンピュータファイル    □ 端子 → 業務情報の流れ

業務名		資料番号		版数	日付	作成者		1		
		統計調査等業務		2-4-1-1	第四版	2005/10/27	統計局統計情報システム課		—	
Lv0		統計調査等業務	Lv1	実査準備	Lv2	調査員任命	Lv3	候補者推薦	Lv4	調査員情報(基本情報)登録/更新/削除
								2		

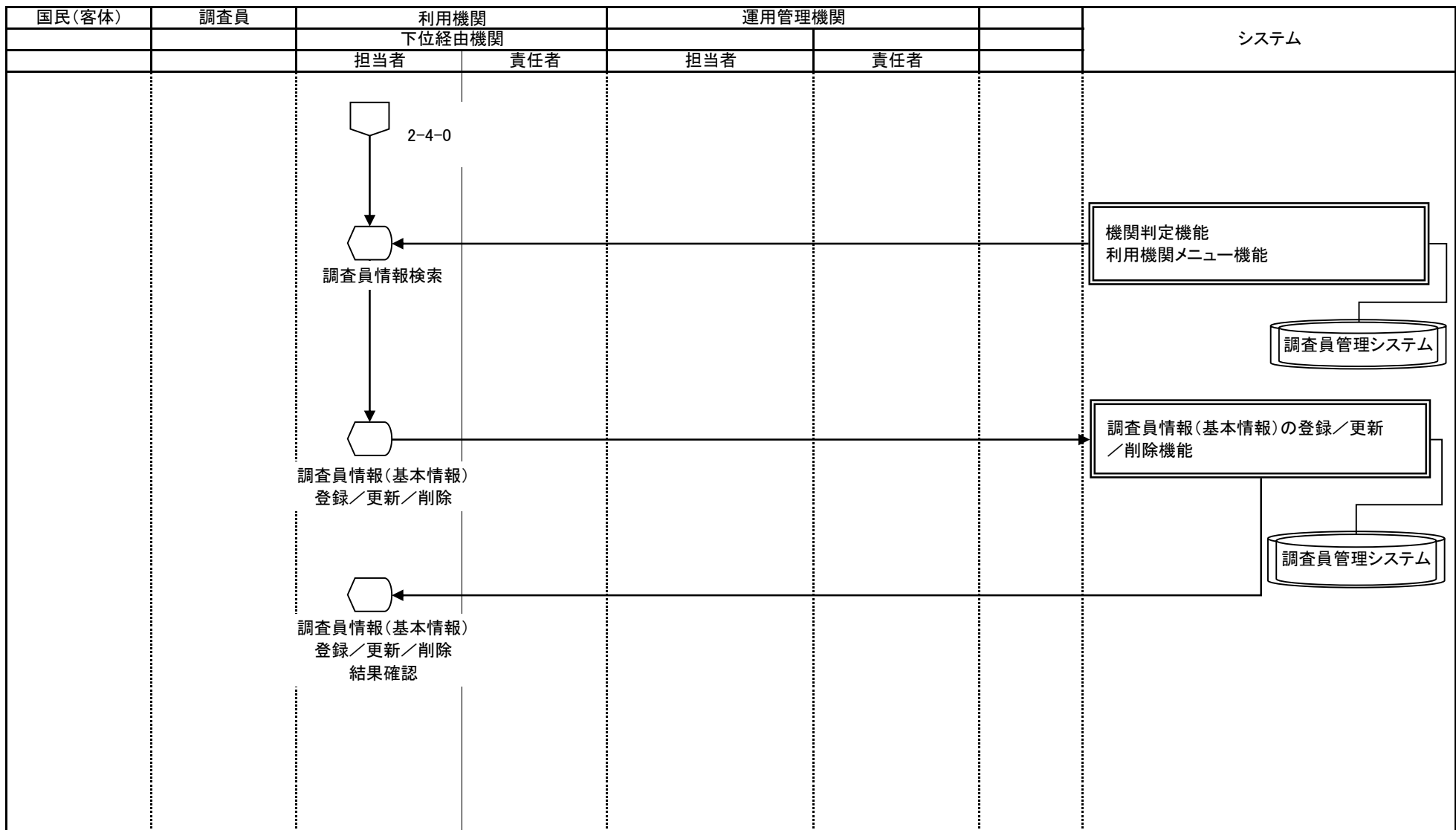

○ 手作業    ⊗ 確認    ▽ 保管    □ 各府省共同利用型コンピュータ処理    □ 府省個別コンピュータ処理    ◡ コンピュータ画面    帳票    電子データ    各府省共同利用型コンピュータファイル    府省個別コンピュータファイル    端子 → 業務情報の流れ



業務流れ図(将来)		業務名		資料番号	版数	日付	作成者	2	
		統計調査等業務		2-4-1-1	第四版	2005/10/27	統計局統計情報システム課	2	
					第五版	2010/05/31	統計局統計情報システム課		
Lv0	統計調査等業務	Lv1	実査準備	Lv2	調査員任命	Lv3	候補者推薦	Lv4	調査員情報(基本情報)登録/更新/削除

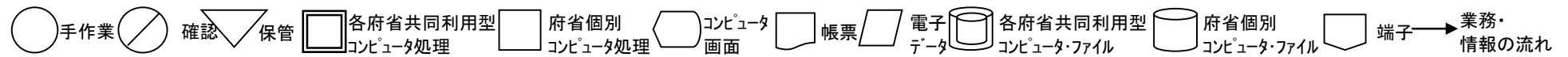
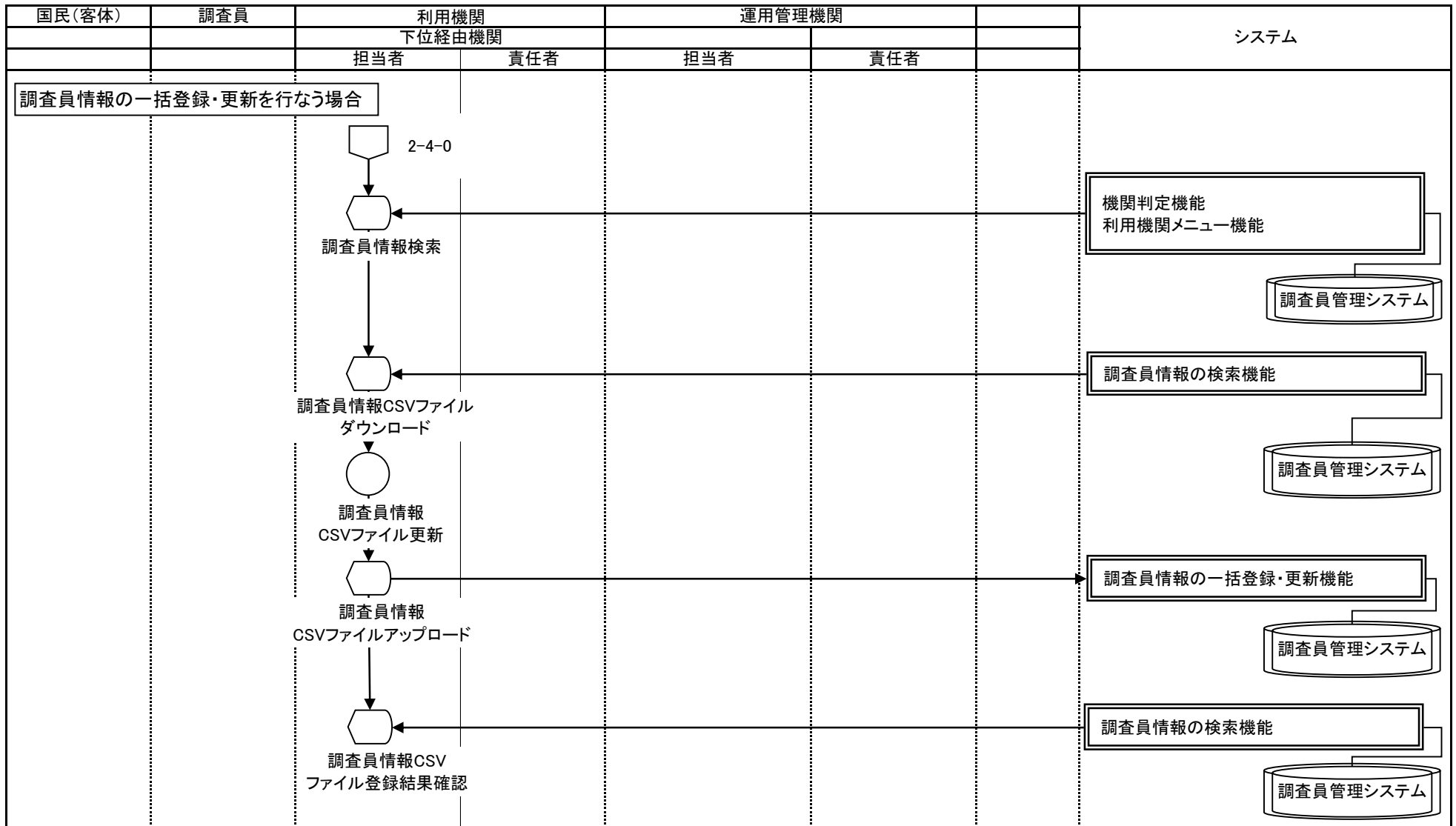

業務名		資料番号		版数		日付		作成者		1
		統計調査等業務		2-4-1-2		第四版 第五版		2005/10/27 2010/05/31		統計局統計情報システム課 統計局統計情報システム課
Lv0	統計調査等業務	Lv1	実査準備	Lv2	調査員任命	Lv3	候補者推薦	Lv4	調査員情報(各種従事実績情報)登録更新削除	2

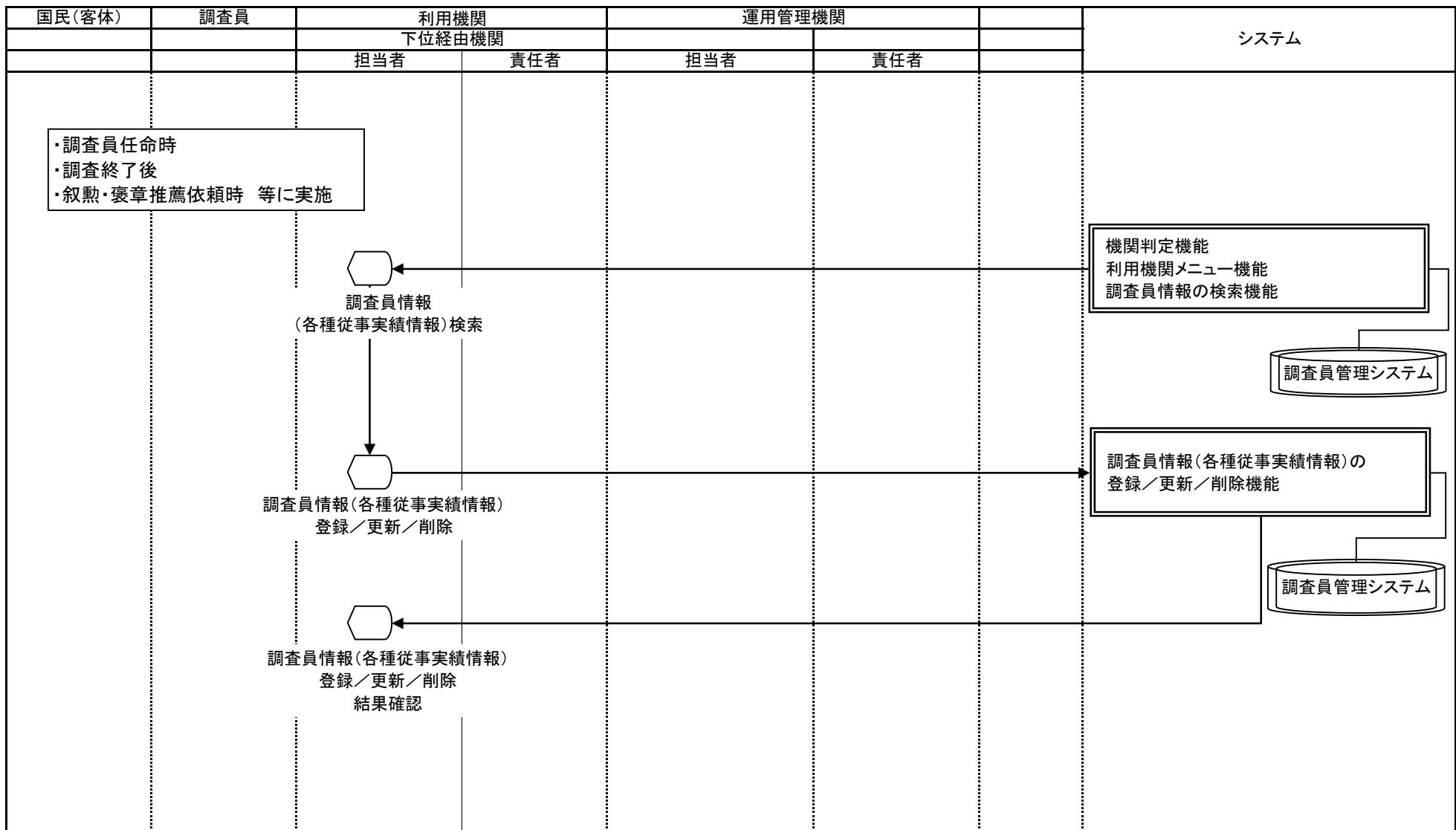

○ 手作業    ⊗ 確認    ▽ 保管    □ 各府省共同利用型コンピュータ処理    □ 府省個別コンピュータ処理    ◡ コンピュータ画面    □ 帳票    ▭ 電子データ    ◯ 各府省共同利用型コンピュータ・ファイル    ◯ 府省個別コンピュータ・ファイル    □ 端子 → 業務情報の流れ

業務流れ図(将来)		業務名		資料番号	版数	日付	作成者	2	
		統計調査等業務		2-4-1-2	第四版	2005/10/27	統計局統計情報システム課	2	
Lv0	統計調査等業務	Lv1	実査準備	Lv2	調査員任命	Lv3	候補者推薦		Lv4

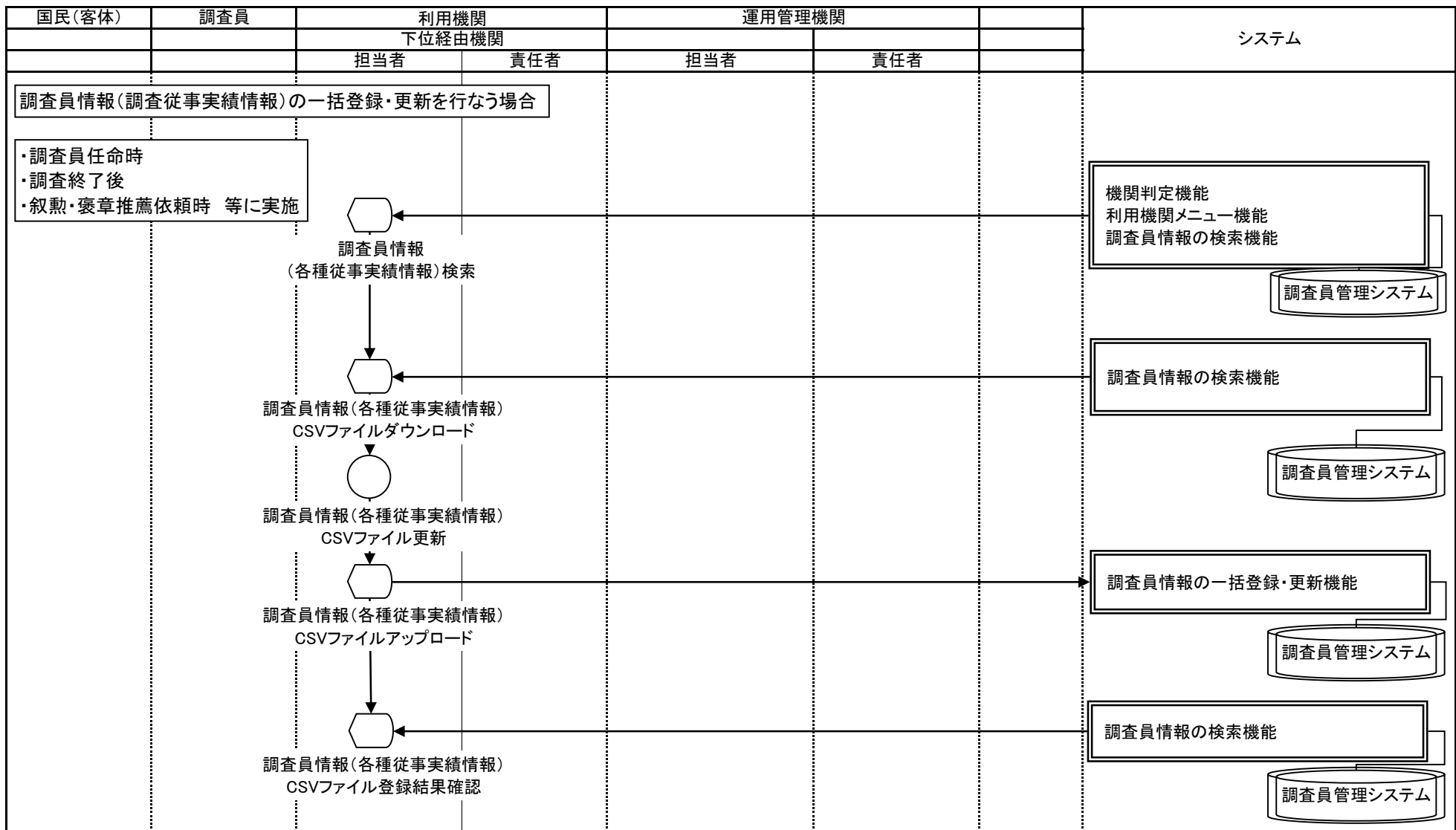

○ 手作業    ⊗ 確認    ▽ 保管    □ 各府省共同利用型コンピュータ処理    □ 府省個別コンピュータ処理    ⬡ コンピュータ画面    帳票    電子データ    各府省共同利用型コンピュータ・ファイル    府省個別コンピュータ・ファイル    端子 → 業務情報の流れ

業務流れ図(将来)		業務名		資料番号	版数	日付	作成者	1	
		統計調査等業務		2-4-2-1	第四版	2005/10/27	統計局統計情報システム課	1	
					第五版	2010/05/31	統計局統計情報システム課		
Lv0	統計調査等業務	Lv1	実査準備	Lv2	調査員任命	Lv3	名簿作成	Lv4	調査員割当情報設定

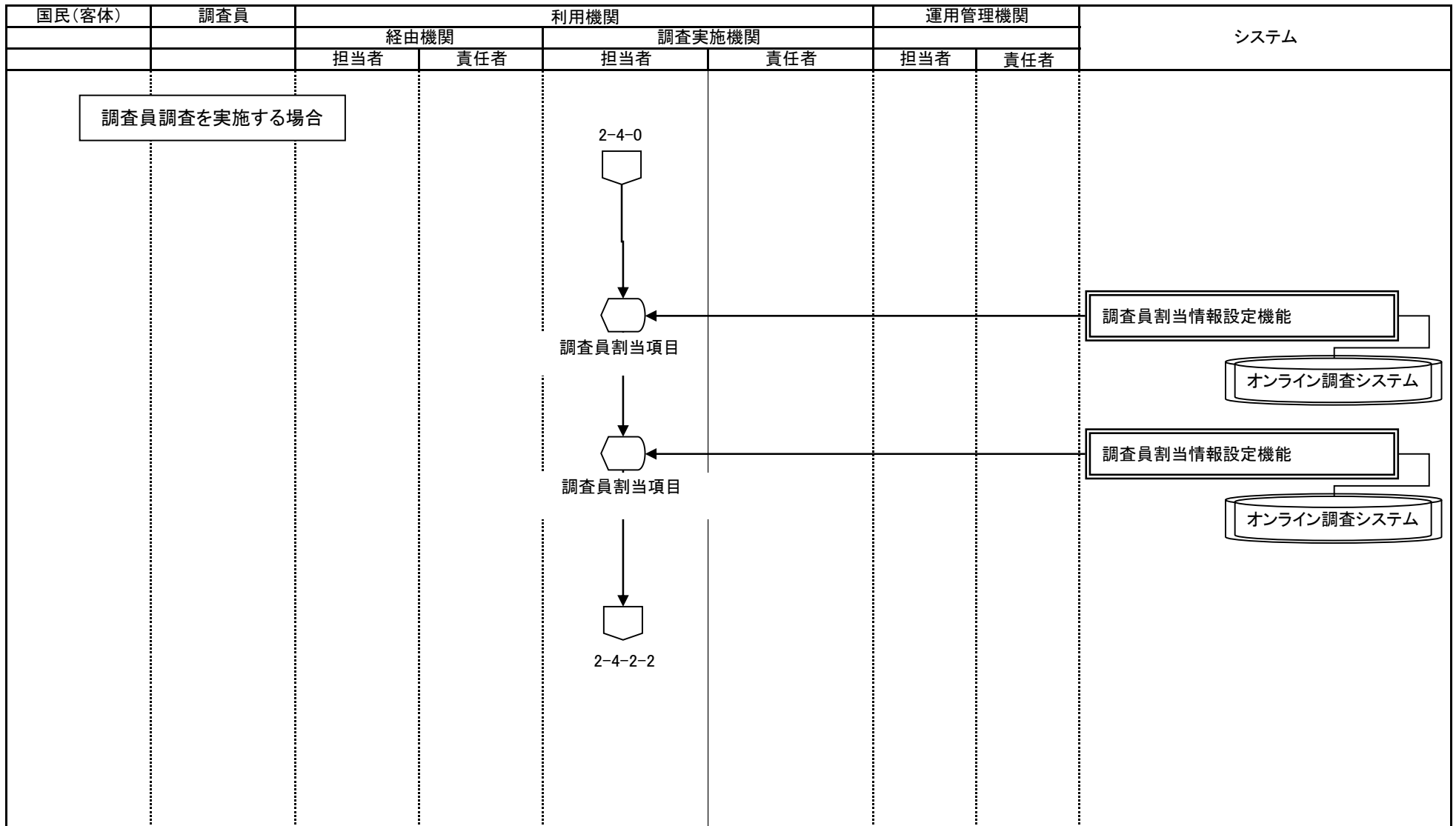

○ 手作業    ⊗ 確認    ▽ 保管    □ 各府省共同利用型    □ 府省個別    ◡ コンピュータ画面    帳票    電子データ    各府省共同利用型    府省個別    端子 → 業務情報の流れ

業務名		資料番号		版数		日付		作成者		1
		統計調査等業務		2-4-2-2		第四版 第五版		2005/10/27 2010/05/31		統計局統計情報システム課 統計局統計情報システム課
Lv0	統計調査等業務	Lv1	実査準備	Lv2	調査員任命	Lv3	名簿作成		Lv4	調査員割当依頼

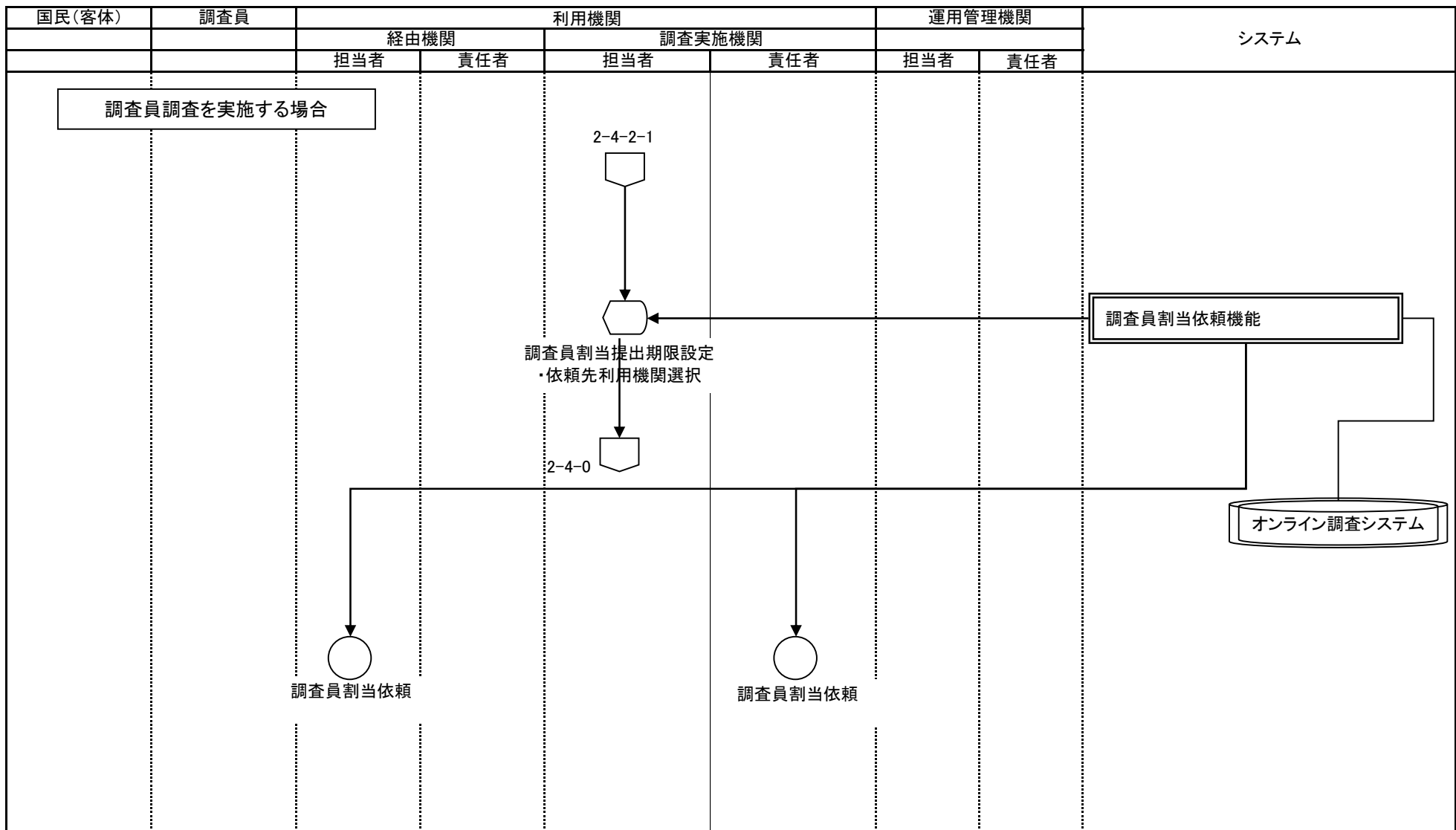

○ 手作業    ⊗ 確認    ▽ 保管    □ 各府省共同利用型コンピュータ処理    □ 府省個別コンピュータ処理    ◡ コンピュータ画面    帳票    電子データ    各府省共同利用型コンピュータ・ファイル    府省個別コンピュータ・ファイル    端子 → 業務情報の流れ

業務名		資料番号		版数		日付		作成者		1	
		統計調査等業務		2-4-2-3		第四版		2005/10/27		統計局統計情報システム課	
						第五版		2010/05/31		統計局統計情報システム課	
Lv0	統計調査等業務	Lv1	実査準備	Lv2	調査員任命	Lv3	名簿作成	Lv4	調査員割当情報登録/更新/割当解除		

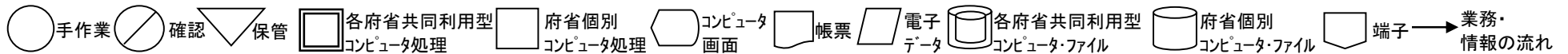
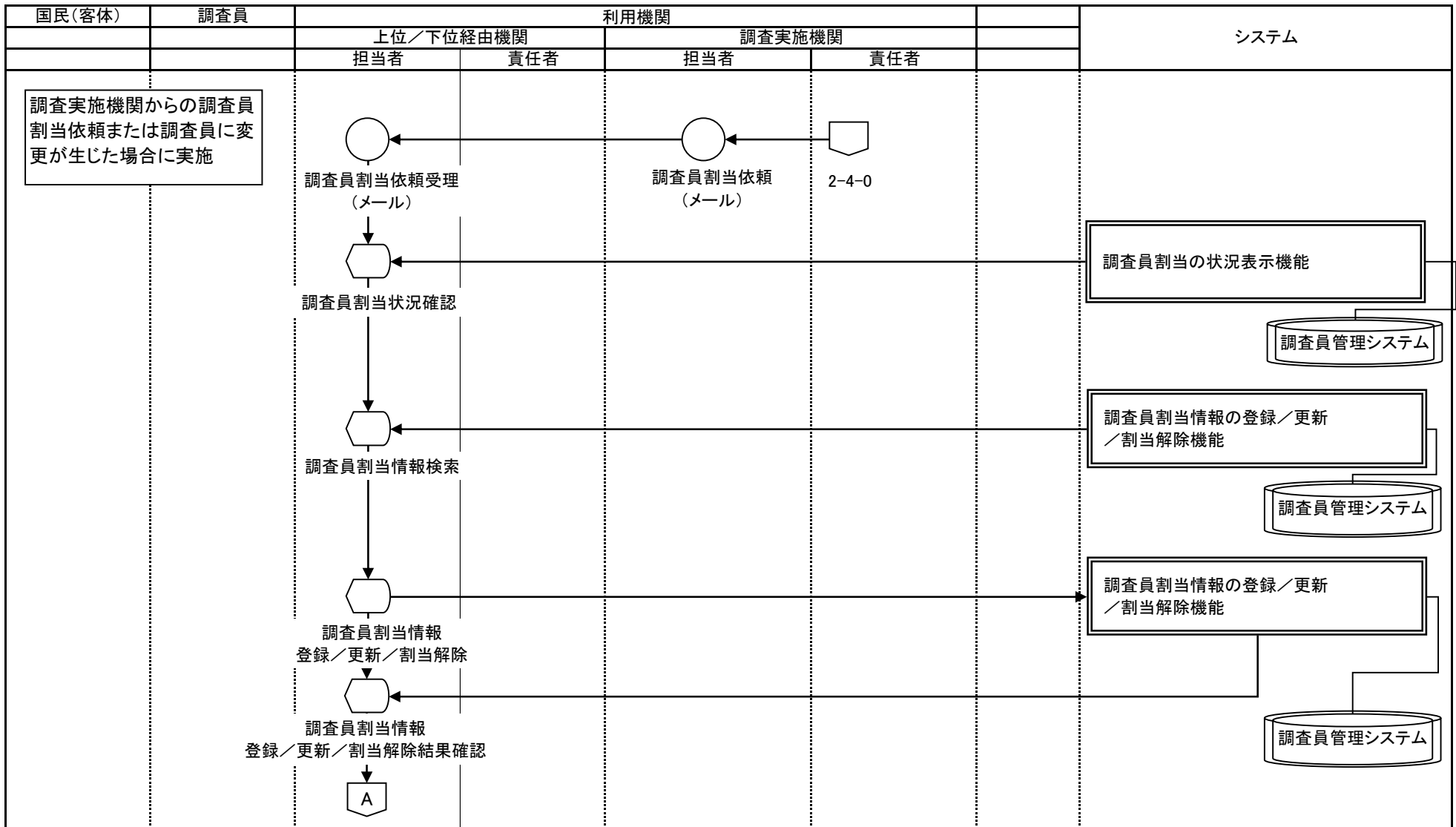

業務名		業務名		資料番号		版数		日付		作成者		2
		統計調査等業務		2-4-2-3		第四版		2005/10/27		統計局統計情報システム課		—
						第五版		2010/05/31		統計局統計情報システム課		3
Lv0	統計調査等業務	Lv1	実査準備	Lv2	調査員任命	Lv3	名簿作成		Lv4		調査員割当情報登録/更新/割当解除	

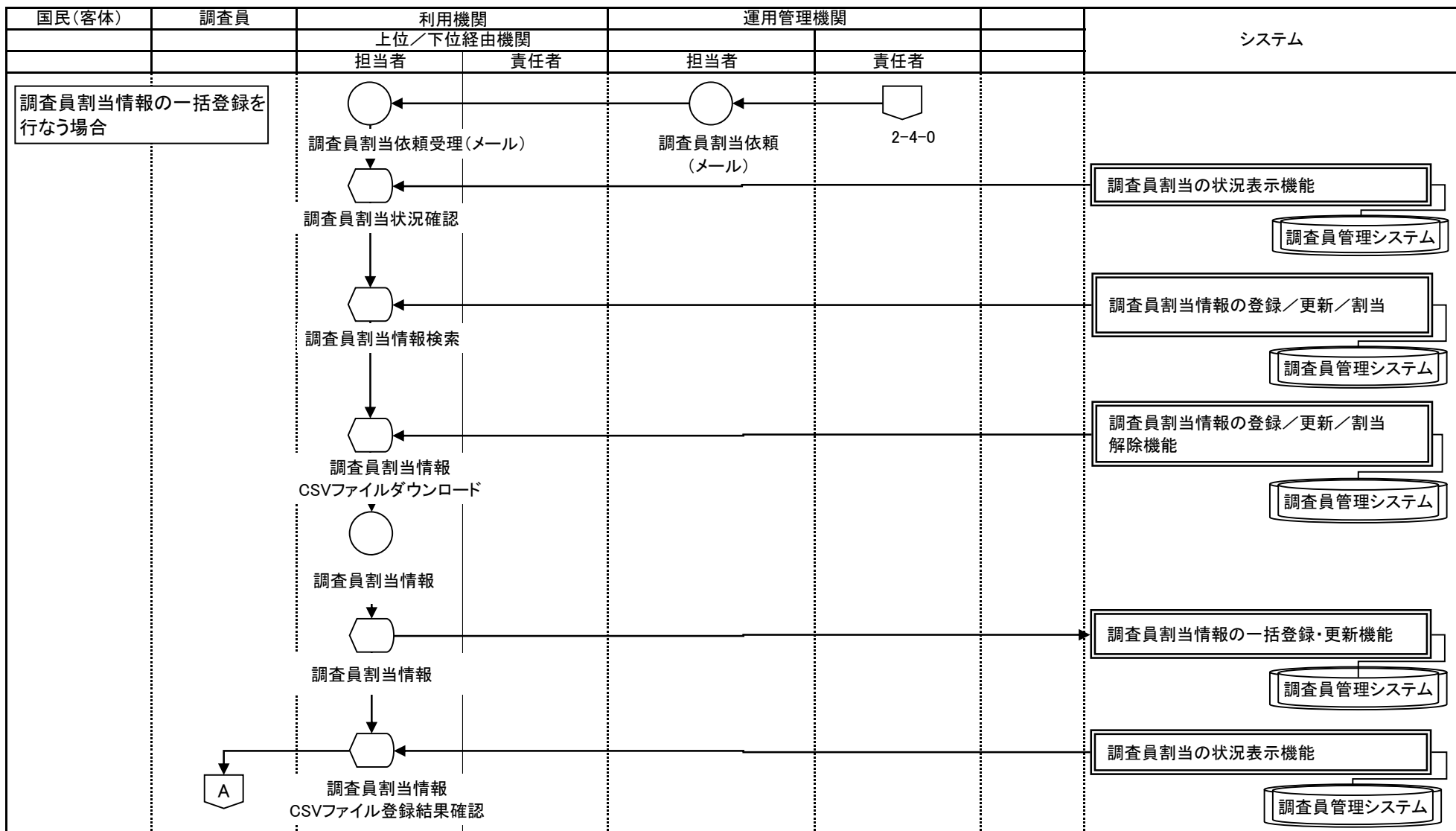

○ 手作業    ⊗ 確認    ▽ 保管    □ 各府省共同利用型コンピュータ処理    □ 府省個別コンピュータ処理    ◡ コンピュータ画面    ◩ 帳票    ▭ 電子データ    ◯ 各府省共同利用型コンピュータファイル    ◯ 府省個別コンピュータファイル    ◩ 端子 → 業務情報の流れ

業務名		資料番号		版数		日付		作成者		3	
		統計調査等業務		2-4-2-3		第四版		2005/10/27		統計局統計情報システム課	
						第五版		2010/05/31		統計局統計情報システム課	
Lv0	統計調査等業務	Lv1	実査準備	Lv2	調査員任命	Lv3	名簿作成		Lv4	調査員割当情報登録/更新/割当解除	

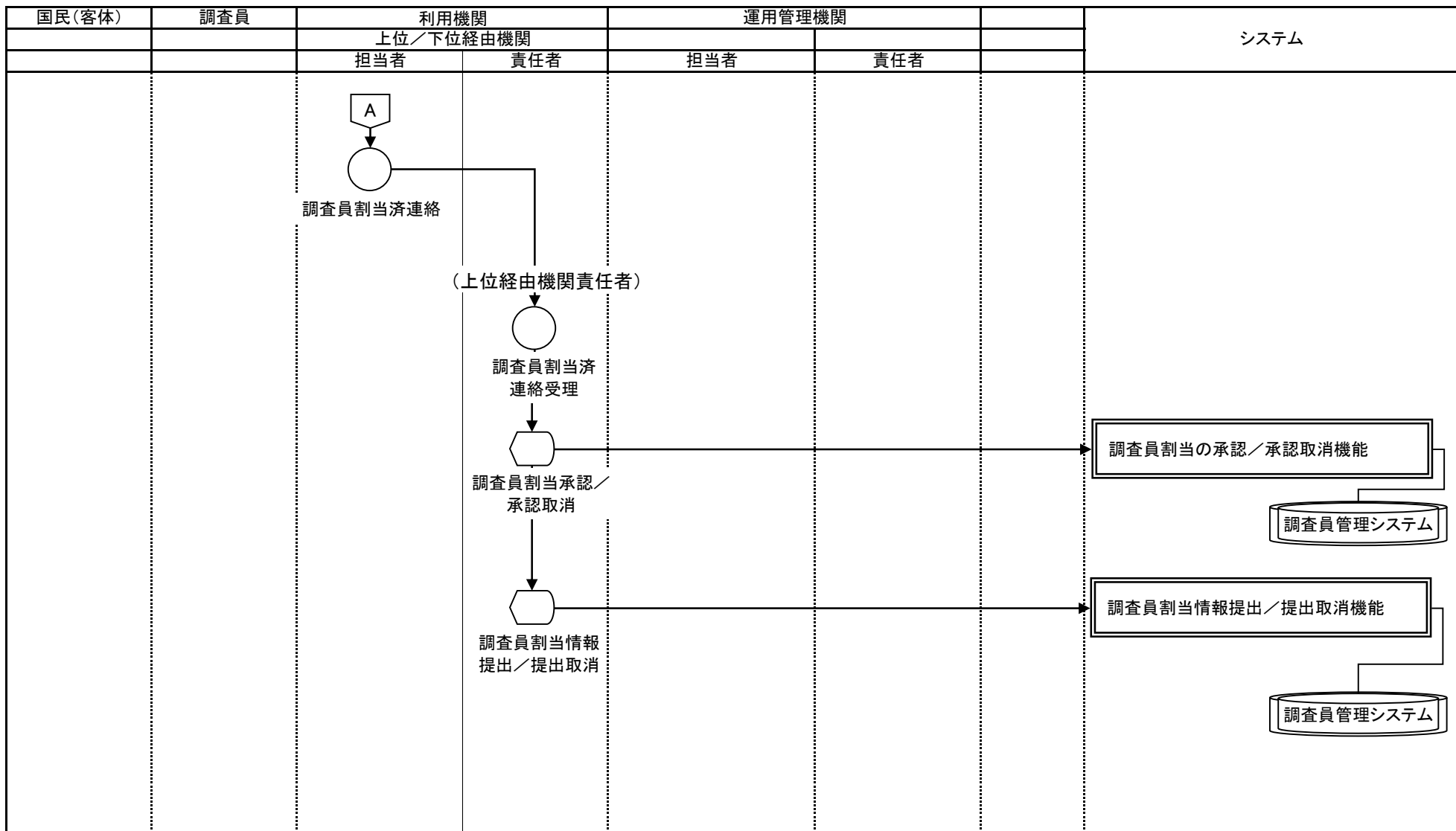

○ 手作業    ⊗ 確認    ▽ 保管    □ 各府省共同利用型コンピュータ処理    □ 府省個別コンピュータ処理    ⬡ コンピュータ画面    帳票    電子データ    各府省共同利用型コンピュータファイル    府省個別コンピュータファイル    端子 → 業務情報の流れ





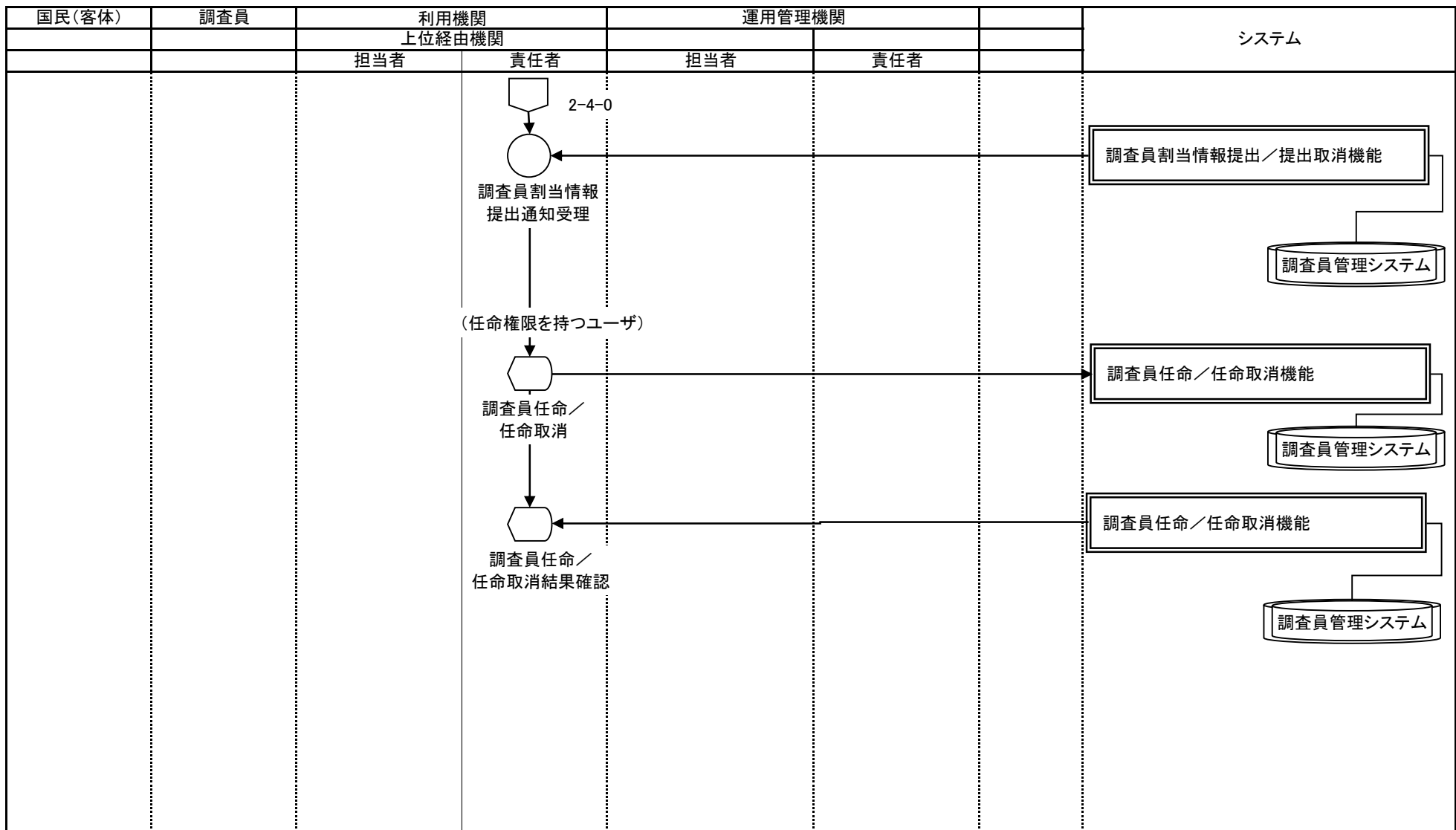





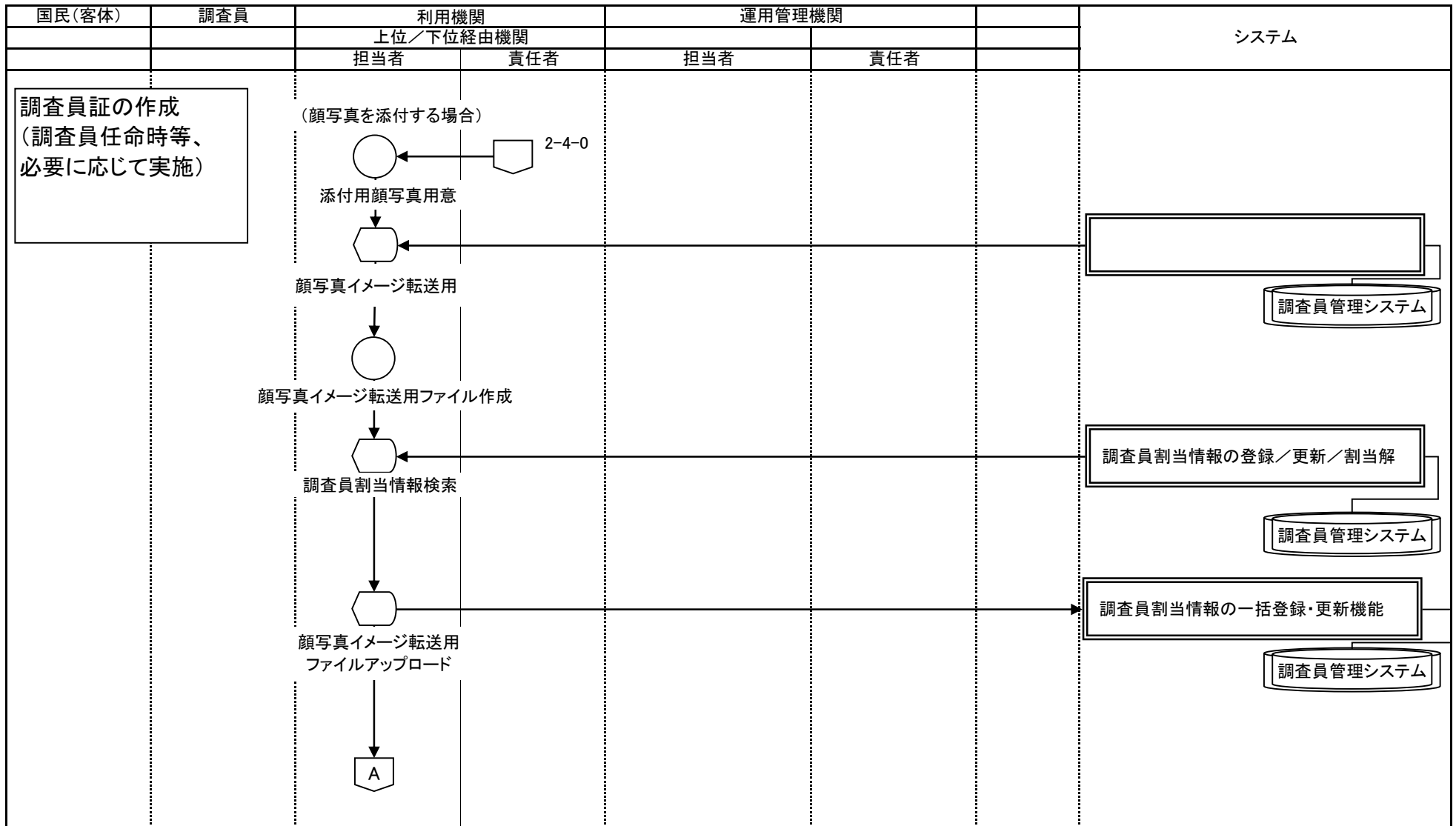



業務名		業務名		資料番号		版数		日付		作成者		1	
		統計調査等業務		2-4-3-1		第四版		2005/10/27		統計局統計情報システム課		1	
Lv0		統計調査等業務		Lv1		実査準備		Lv2		調査員任命		Lv3	
						第五版		2010/05/31		統計局統計情報システム課		1	
										Lv4		調査員任命/任命取消	



○ 手作業    ⊗ 確認    ▽ 保管    □ 各府省共同利用型コンピュータ処理    □ 府省個別コンピュータ処理    □ コンピュータ画面    □ 帳票    □ 電子データ    □ 各府省共同利用型コンピュータ・ファイル    □ 府省個別コンピュータ・ファイル    □ 端子 → 業務情報の流れ

業務名		資料番号		版数		日付		作成者		1	
		統計調査等業務		2-4-4-1		第四版		2005/10/27		統計局統計情報システム課	
Lv0		統計調査等業務		Lv1		実査準備		Lv2		調査員任命	
Lv3		身分証作成等		Lv4		調査員証作成等				4	



 手作業  
  確認  
  保管  
  各府省共同利用型コンピュータ処理  
  府省個別コンピュータ処理  
  コンピュータ画面  
  帳票  
  電子データ  
  各府省共同利用型コンピュータ・ファイル  
  府省個別コンピュータ・ファイル  
  端子 → 業務・情報の流れ

業務名		資料番号		版数		日付		作成者		2	
		統計調査等業務		2-4-4-1		第四版		2005/10/27		統計局統計情報システム課	
Lv0		統計調査等業務		Lv1		実査準備		Lv2		調査員任命	
Lv3		身分証作成等		Lv4		調査員証作成等				4	

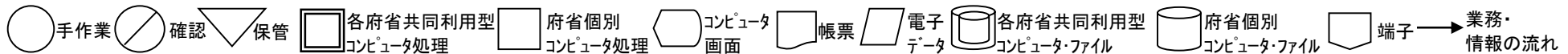
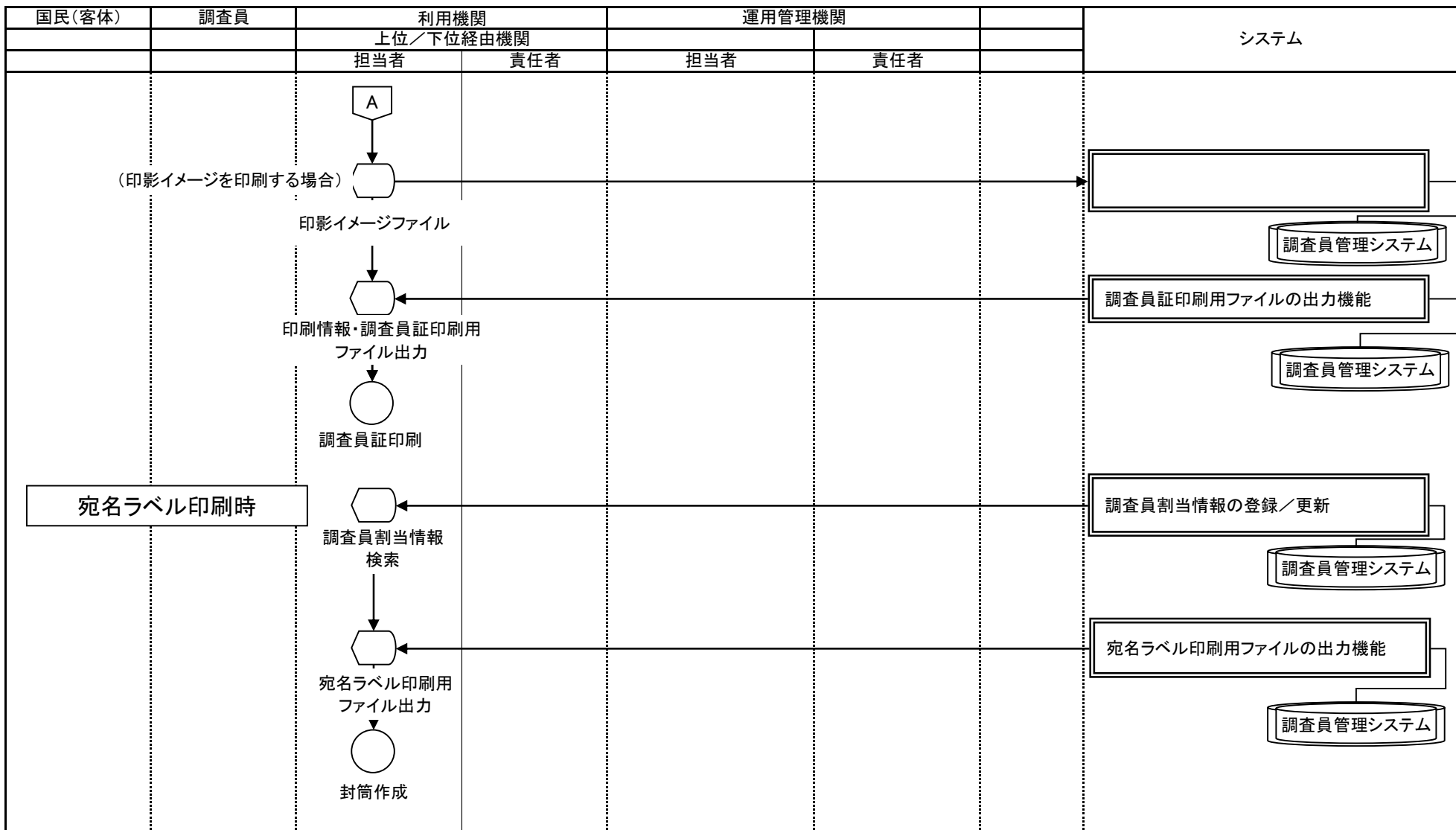

業務名		業務名		資料番号		版数		日付		作成者		3			
		統計調査等業務		2-4-4-1		第四版		2005/10/27		統計局統計情報システム課		—			
						第五版		2010/05/31		統計局統計情報システム課		4			
Lv0	統計調査等業務		Lv1	実査準備		Lv2	調査員任命		Lv3		身分証作成等		Lv4	調査員証作成等	

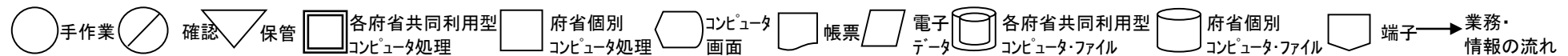
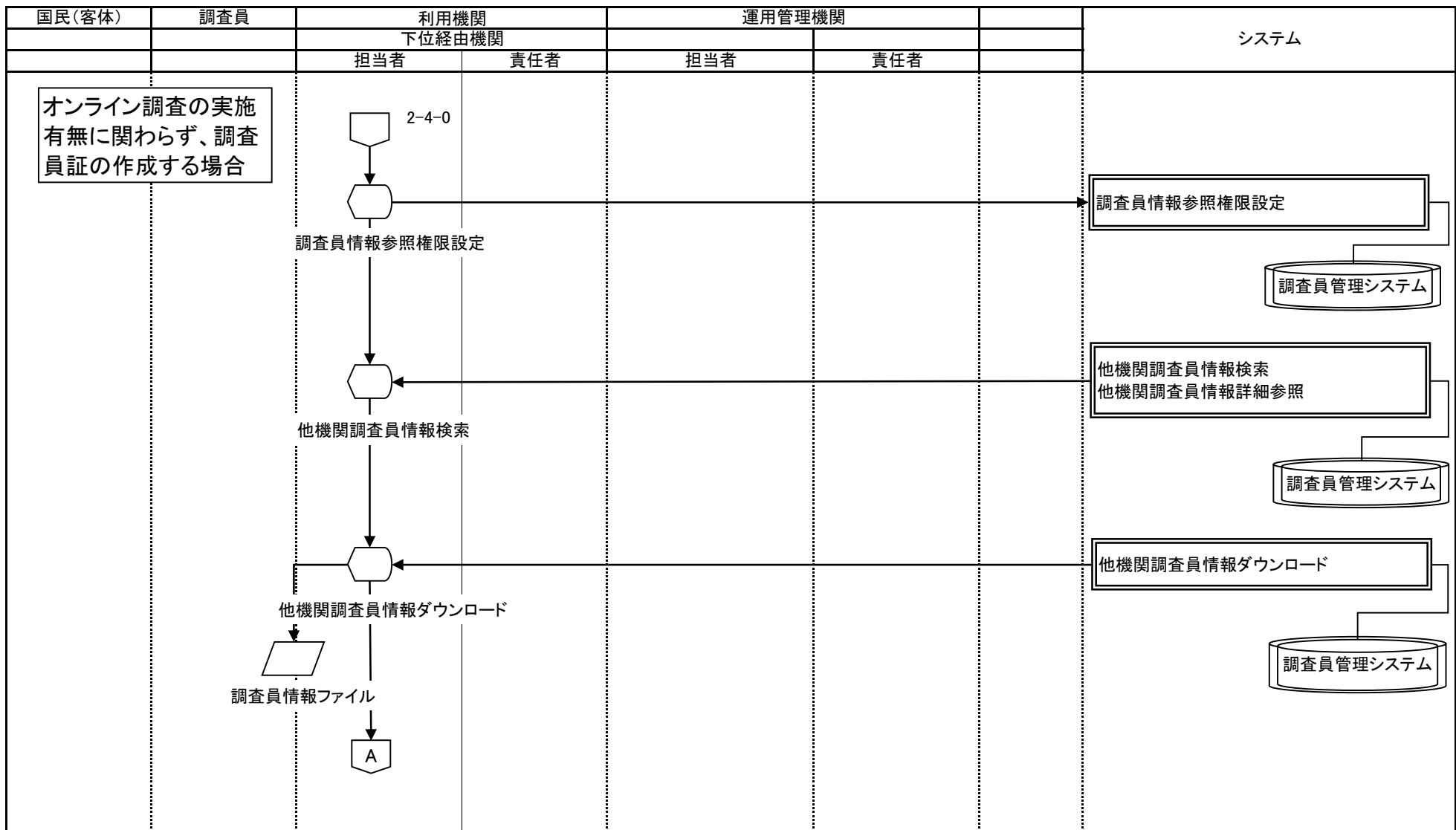

業務名		資料番号		版数		日付		作成者		4										
		統計調査等業務		2-4-4-1		第四版		2005/10/27			統計局統計情報システム課									
Lv0		統計調査等業務		Lv1		実査準備		Lv2		調査員任命		Lv3		身分証作成等		Lv4		調査員証作成等		4

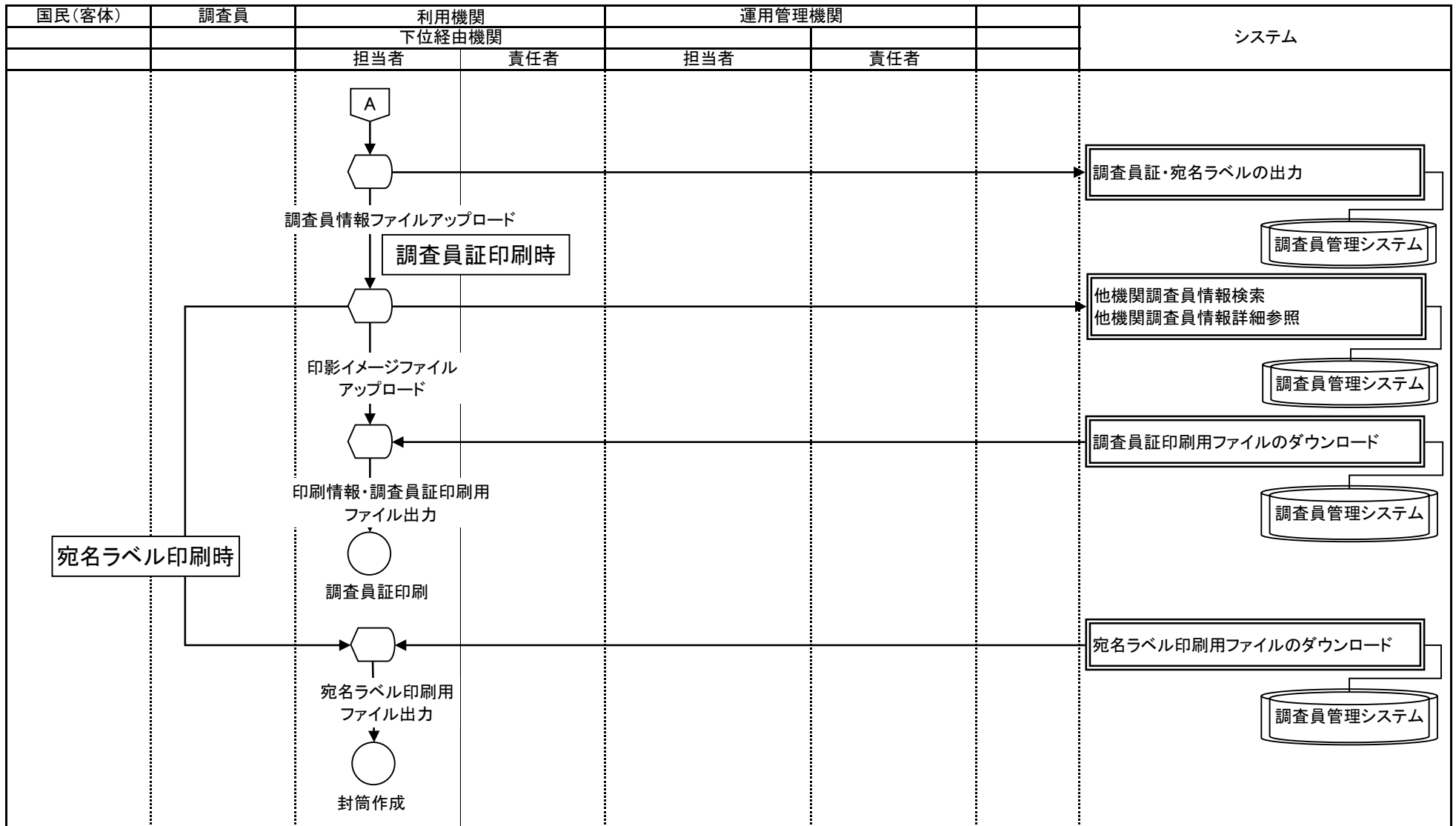

○ 手作業    ⊗ 確認    ▽ 保管    □ 各府省共同利用型コンピュータ処理    □ 府省個別コンピュータ処理    ◻ コンピュータ画面    ◻ 帳票    ▭ 電子データ    ◻ 各府省共同利用型コンピュータ・ファイル    ◻ 府省個別コンピュータ・ファイル    ◻ 端子 → 業務情報の流れ

業務名		資料番号		版数		日付		作成者		1	
		統計調査等業務		2-5		第四版		2005/10/27		統計局統計情報システム課	
Lv0		統計調査等業務		Lv1		実査準備		Lv2		協力依頼	
Lv3		Lv4		Lv5		Lv6		Lv7		Lv8	

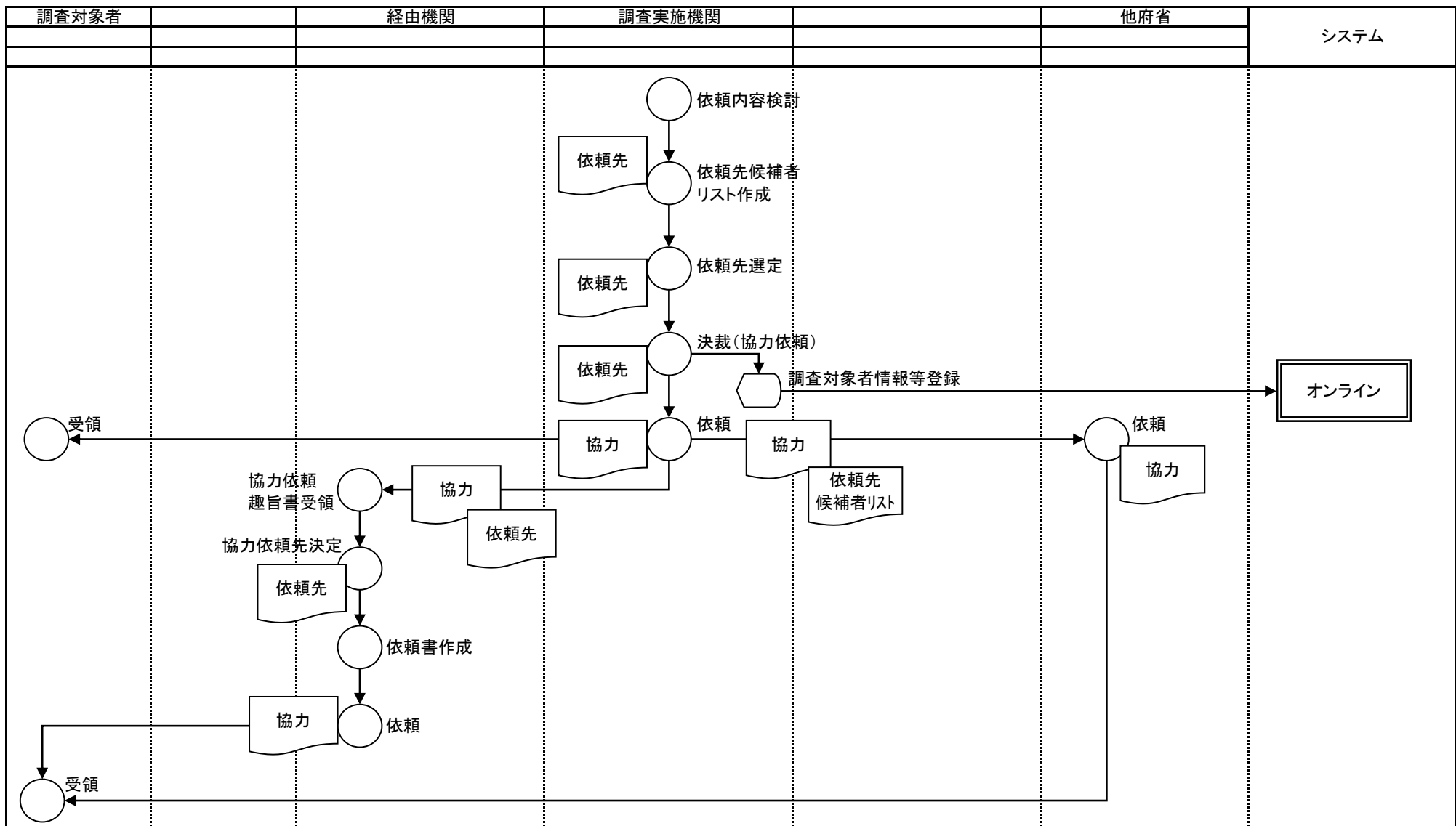

○ 手作業    ⊗ 確認    ▽ 保管    □ 各府省共同利用型コンピュータ処理    □ 府省個別コンピュータ処理    ◡ コンピュータ画面    □ 帳票    ▽ 電子データ    □ 各府省共同利用型コンピュータ・ファイル    □ 府省個別コンピュータ・ファイル    □ 端子 → 業務情報の流れ

業務名		資料番号		版数		日付		作成者		1	
		統計調査等業務		2-6		第四版		2005/10/27		統計局統計情報システム課	
Lv0		統計調査等業務		Lv1		実査準備		Lv2		広報	
Lv3		Lv4		Lv5		Lv6		Lv7		Lv8	

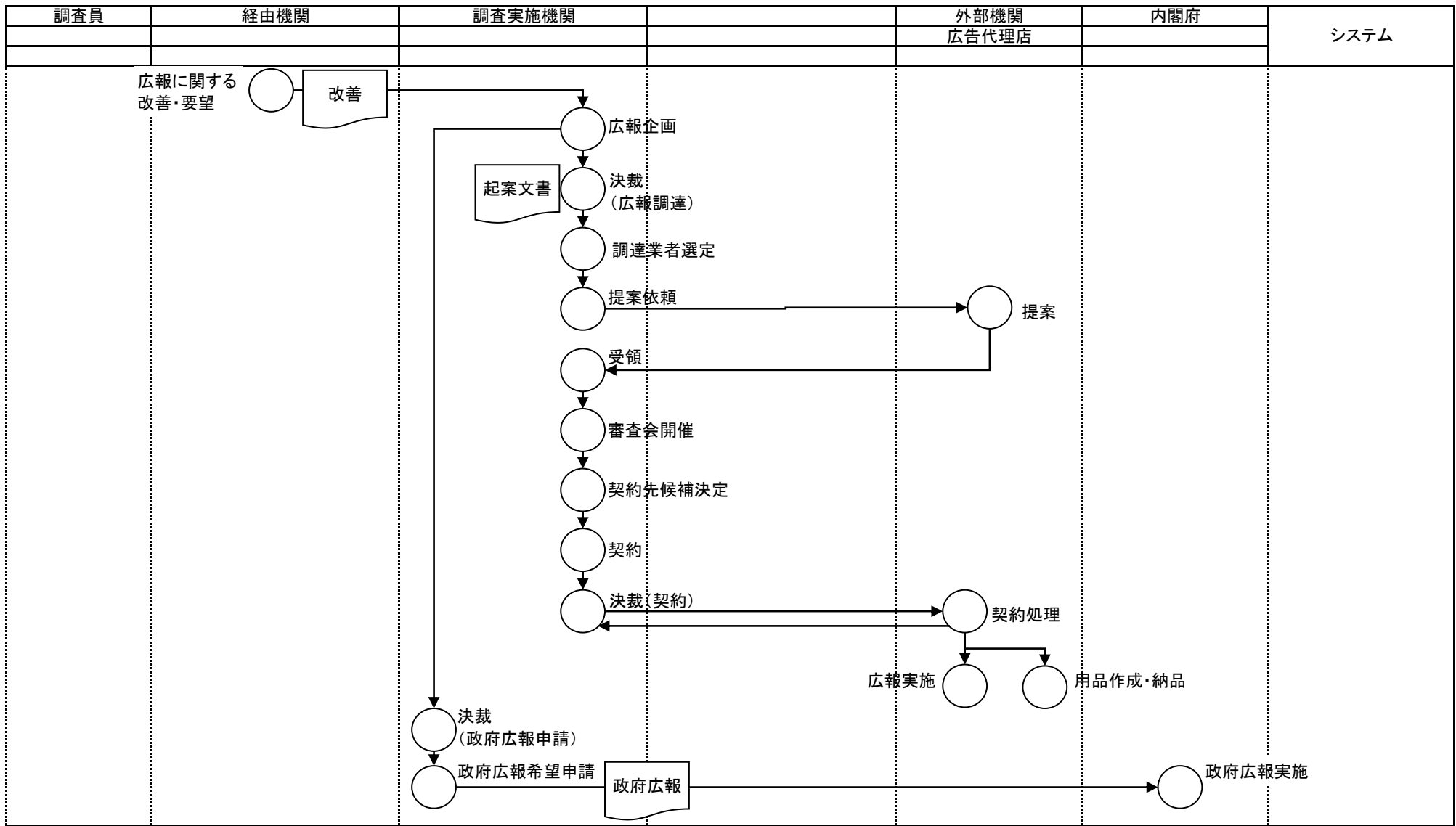

○ 手作業    ⊗ 確認    ▽ 保管    □ 各府省共同利用型コンピュータ処理    □ 府省個別コンピュータ処理    ◻ コンピュータ画面    帳票    電子データ    各府省共同利用型コンピュータ・ファイル    府省個別コンピュータ・ファイル    端子 → 業務・情報の流れ

業務名		資料番号		版数		日付		作成者		1	
		統計調査等業務		3-1		第四版		2005/10/27		統計局統計情報システム課	
Lv0		実査		Lv1		Lv2		Lv3		Lv4	
		調査票記入(他計式)								1	
										1	

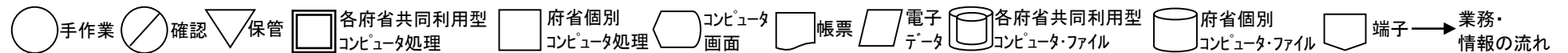
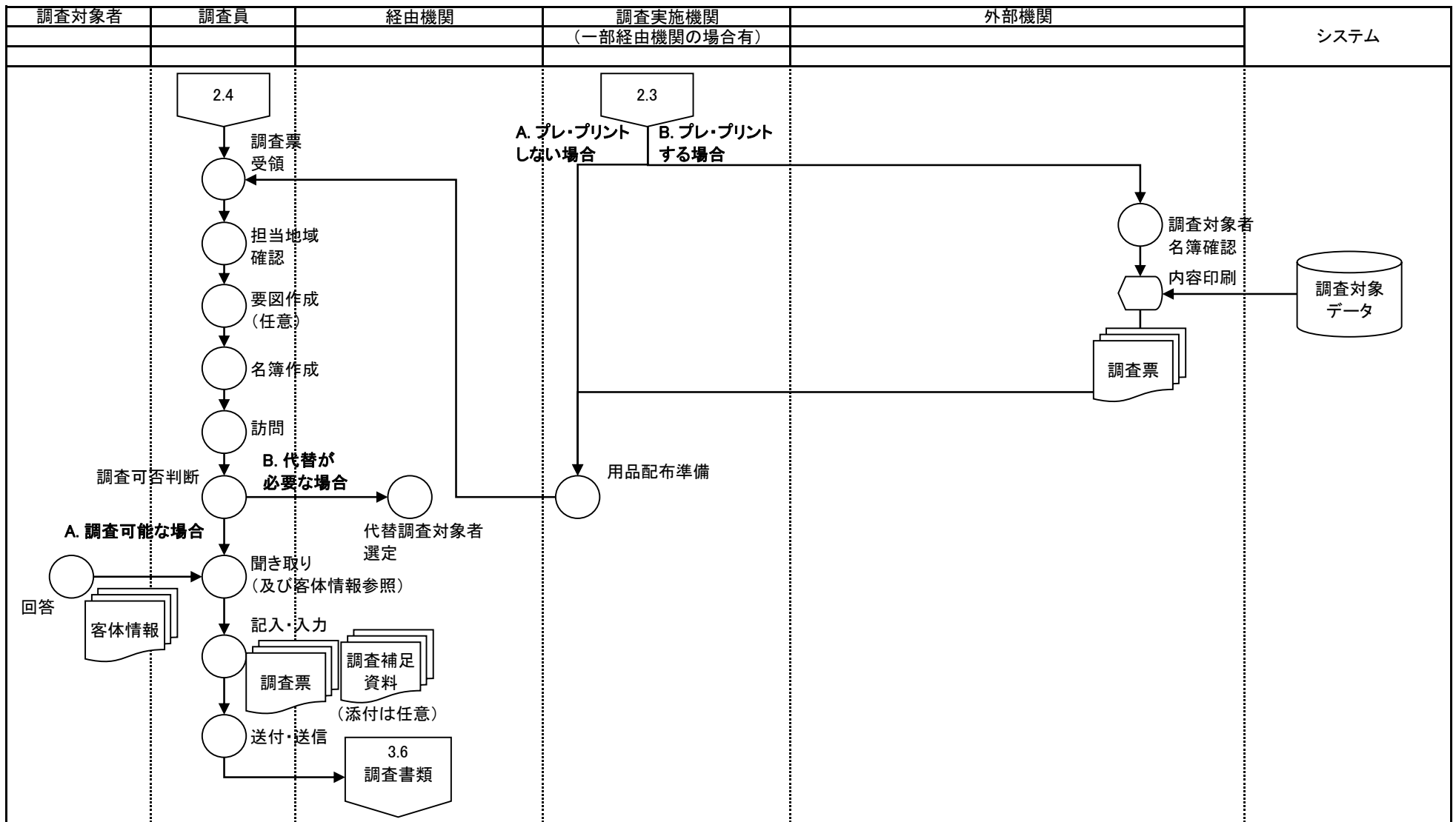



業務名		業務名		資料番号		版数		日付		作成者	
		統計調査等業務		3-2-0		第四版		2005/10/27		統計局統計情報システム課	
Lv0		Lv1		Lv2		Lv3		Lv4		1	
実査		調査票配布(自計式)								6	
										統計局統計情報システム課	
										統計局統計情報システム課	

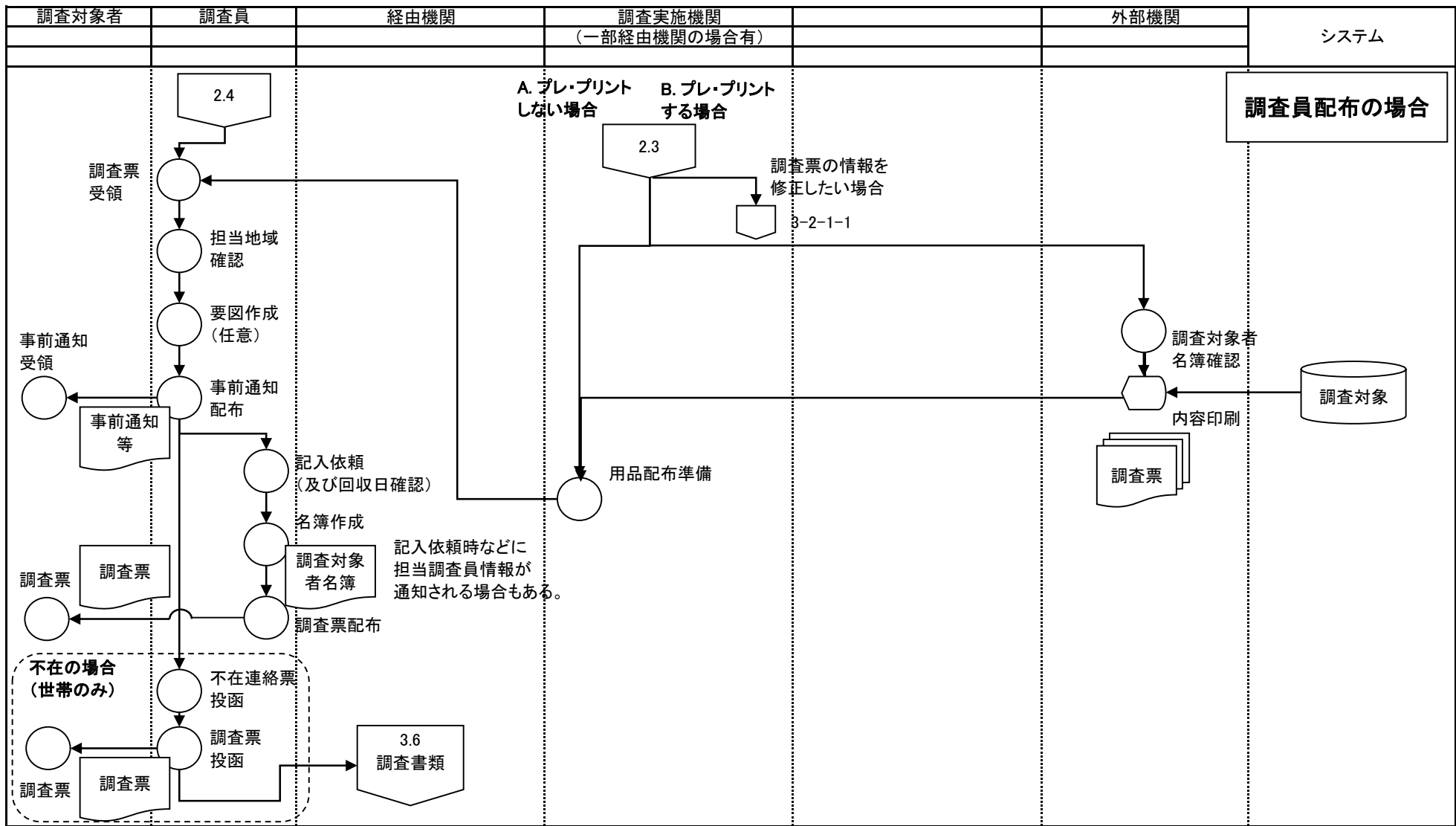

○ 手作業    ⊗ 確認    ▽ 保管    □ 各府省共同利用型コンピュータ処理    □ 府省個別コンピュータ処理    □ コンピュータ画面    □ 帳票    □ 電子データ    □ 各府省共同利用型コンピュータ・ファイル    □ 府省個別コンピュータ・ファイル    □ 端子 → 業務・情報の流れ

業務名		業務名		資料番号		版数		日付		作成者		2	
		統計調査等業務		3-2-0		第四版		2005/10/27		統計局統計情報システム課		6	
						第五版		2010/05/31		統計局統計情報システム課			
Lv0		実査		Lv1		調査票配布(自計式)		Lv2		Lv3		Lv4	

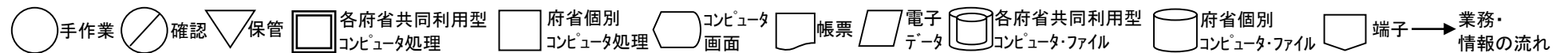
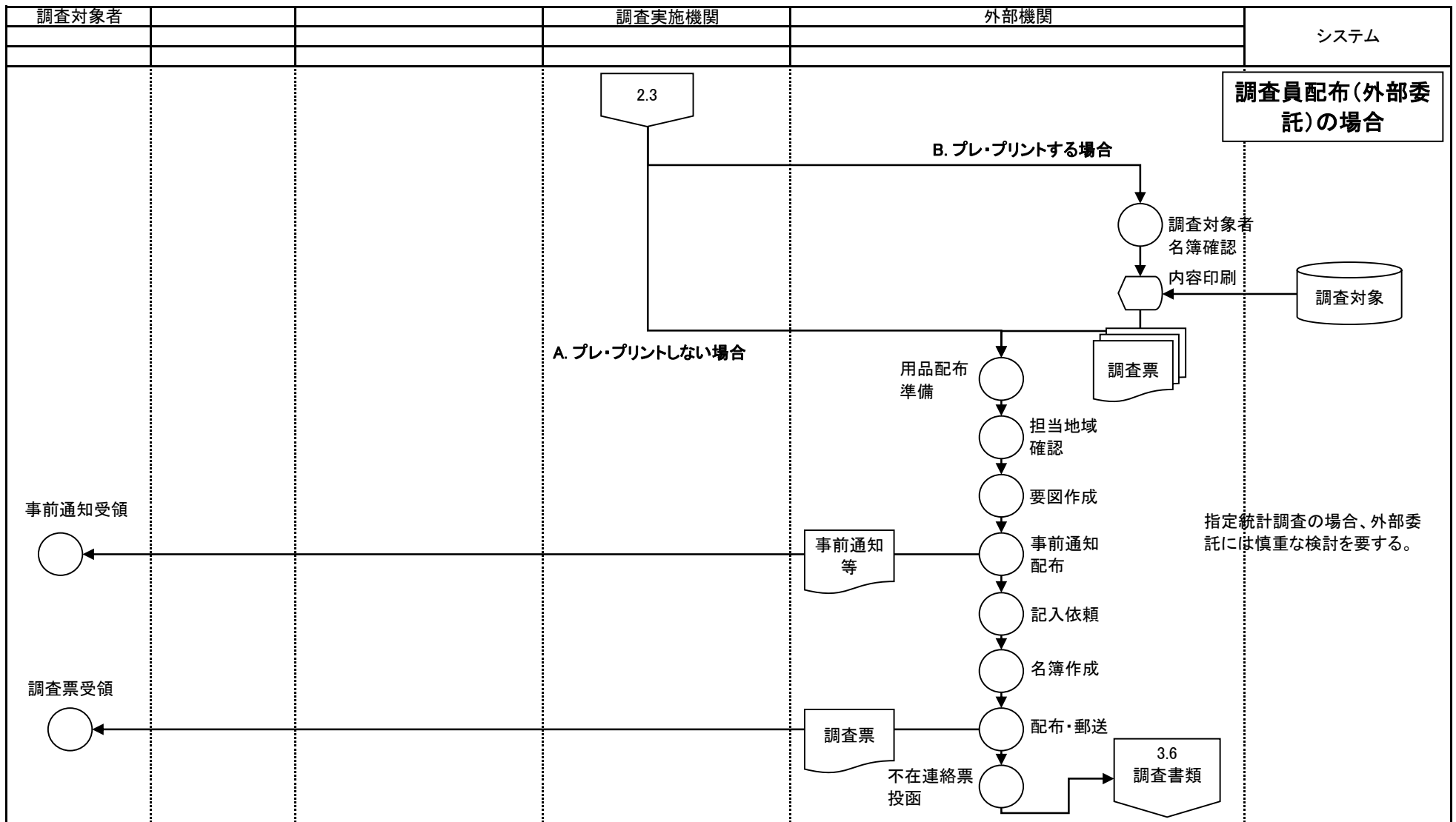

業務名		業務名		資料番号		版数		日付		作成者		3	
		統計調査等業務		3-2-0		第四版		2005/10/27		統計局統計情報システム課		3	
						第五版		2010/05/31		統計局統計情報システム課		6	
Lv0		実査		Lv1		調査票配布(自計式)		Lv2		Lv3		Lv4	

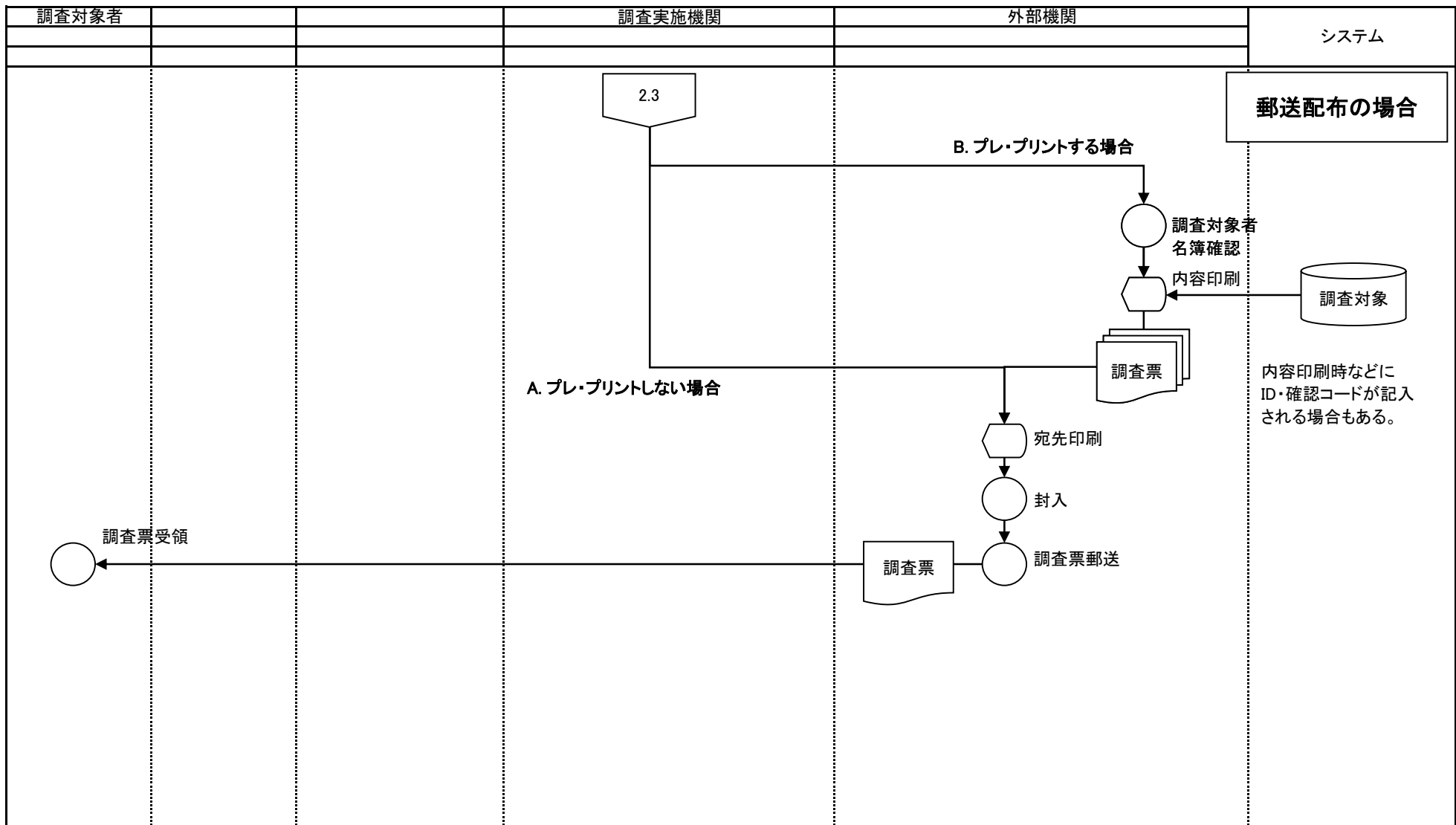

○ 手作業    ⊗ 確認    ▽ 保管    □ 各府省共同利用型コンピュータ処理    □ 府省個別コンピュータ処理    ◡ コンピュータ画面    □ 帳票    ▱ 電子データ    ◡ 各府省共同利用型コンピュータ・ファイル    ◡ 府省個別コンピュータ・ファイル    □ 端子 → 業務情報の流れ

業務名		資料番号		版数	日付	作成者		4
		統計調査等業務		3-2-0	第四版	2005/10/27	統計局統計情報システム課	
Lv0		実査	Lv1	調査票配布(自計式)	Lv2	Lv3	Lv4	6

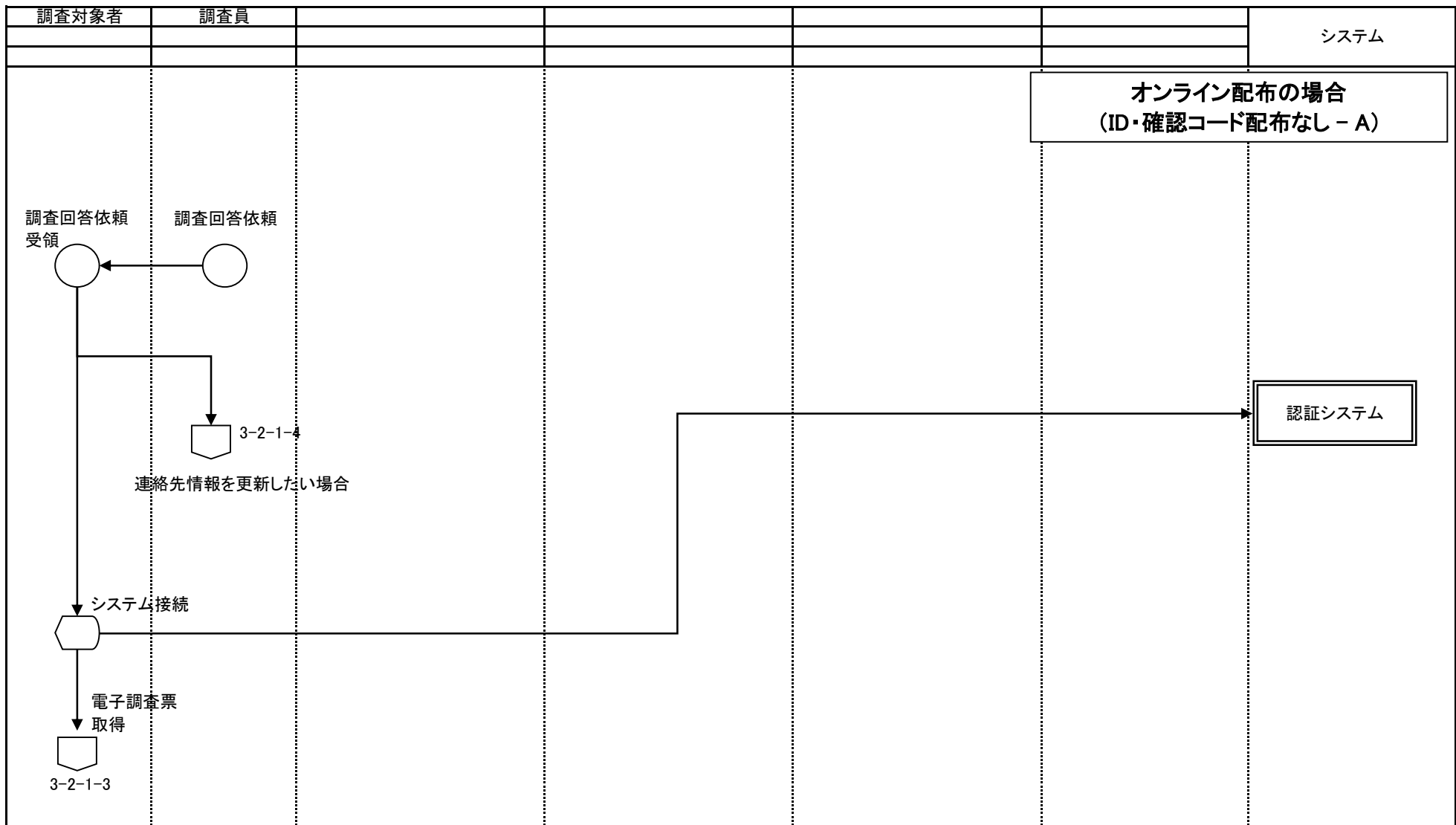

○ 手作業    ⊗ 確認    ▽ 保管    □ 各府省共同利用型コンピュータ処理    □ 府省個別コンピュータ処理    ◯ コンピュータ画面    □ 帳票    ▽ 電子データ    ◯ 各府省共同利用型コンピュータファイル    ◯ 府省個別コンピュータファイル    □ 端子 → 業務情報の流れ

業務名 統計調査等業務		資料番号		版数		日付		作成者		5
		3-2-0		第四版		2005/10/27		統計局統計情報システム課		6
				第五版		2010/05/31		統計局統計情報システム課		
Lv0	実査	Lv1	調査票配布(自計式)	Lv2	0	Lv3		Lv4		

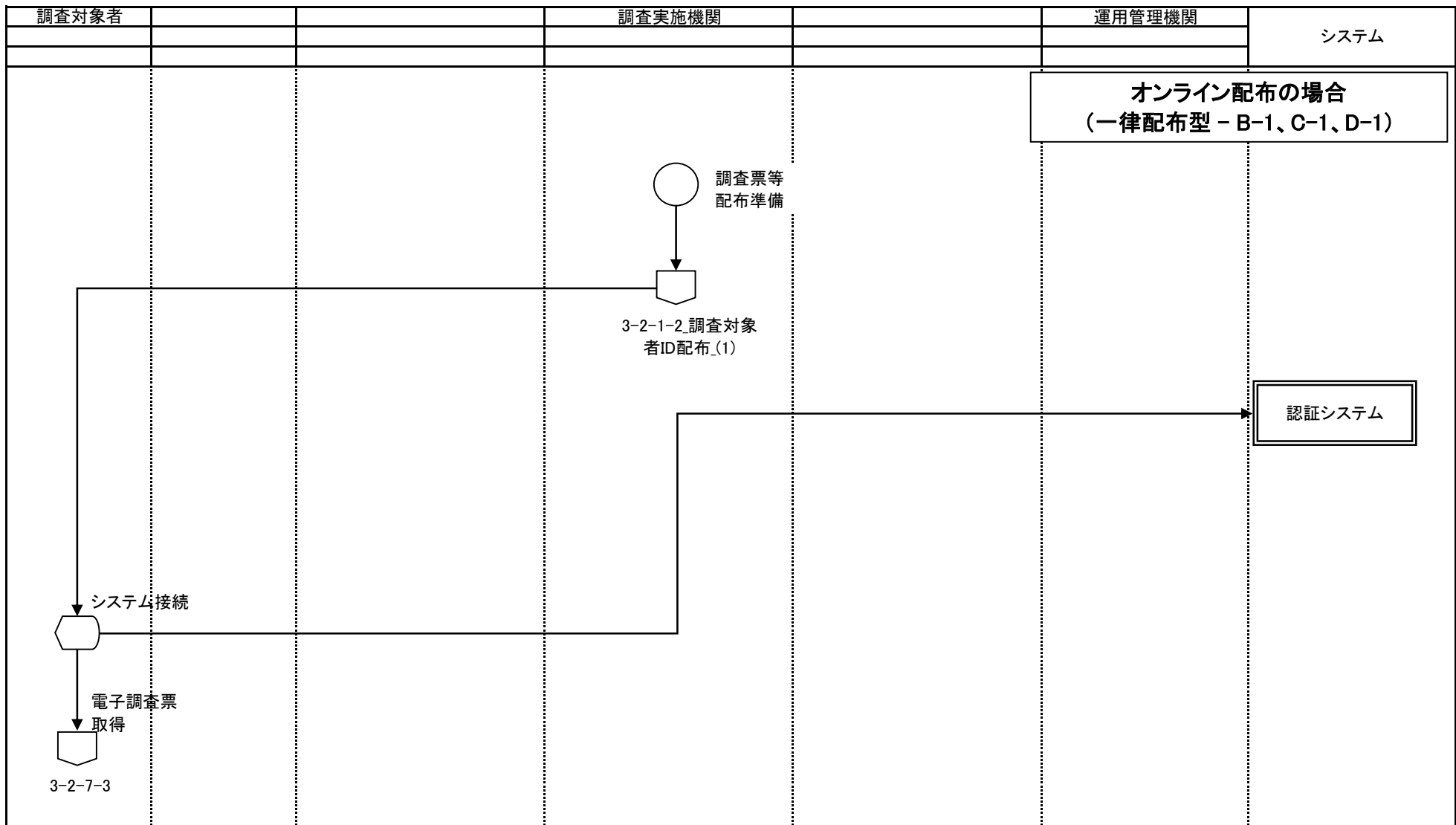

○ 手作業    ⊗ 確認    ▽ 保管    □ 各府省共同利用型コンピュータ処理    □ 府省個別コンピュータ処理    ◯ 画面    ◻ 帳票    ▱ 電子データ    ◯ 各府省共同利用型コンピュータ・ファイル    ◯ 府省個別コンピュータ・ファイル    ◻ 端子 → 業務情報の流れ

業務流れ図(将来)		業務名		資料番号	版数	日付	作成者		6
		統計調査等業務		3-2-0	第四版	2005/10/27	統計局統計情報システム課		6
					第五版	2010/05/31	統計局統計情報システム課		
Lv0	実査	Lv1	調査票配布(自計式)	Lv2	Lv3	Lv4			

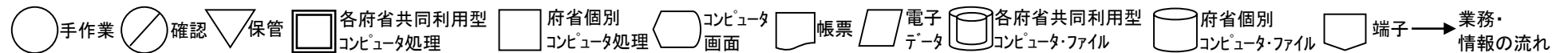
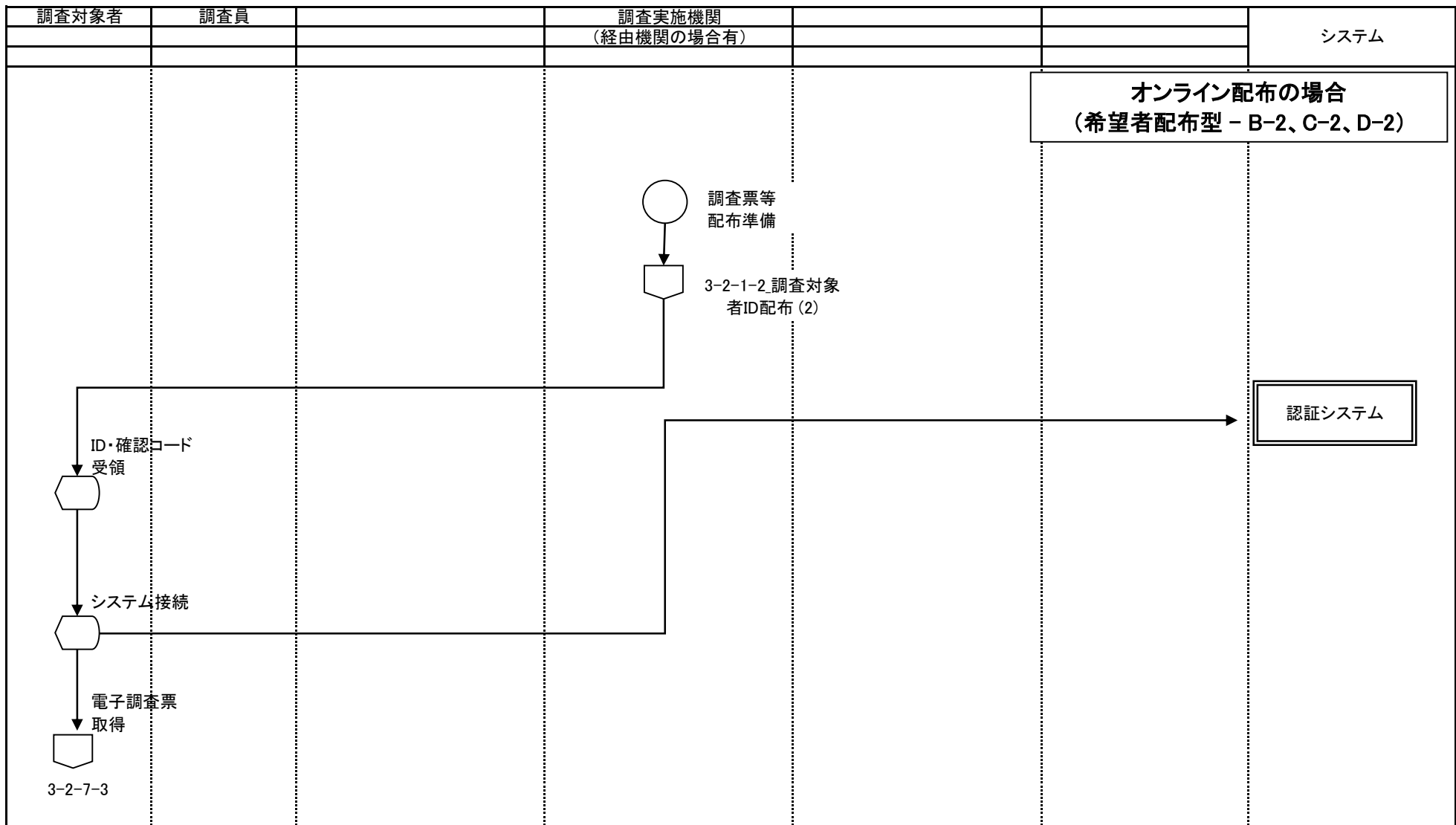

業務名		資料番号		版数		日付		作成者		1
		統計調査等業務		3-2-1-1		第四版 第五版		2005/10/27 2010/05/31		統計局統計情報システム課 統計局統計情報システム課
Lv0	統計調査等業務	Lv1	実査	Lv2	調査票配布(自計式)	Lv3	配布・郵送	Lv4	電子調査票情報登録/更新/削除	1

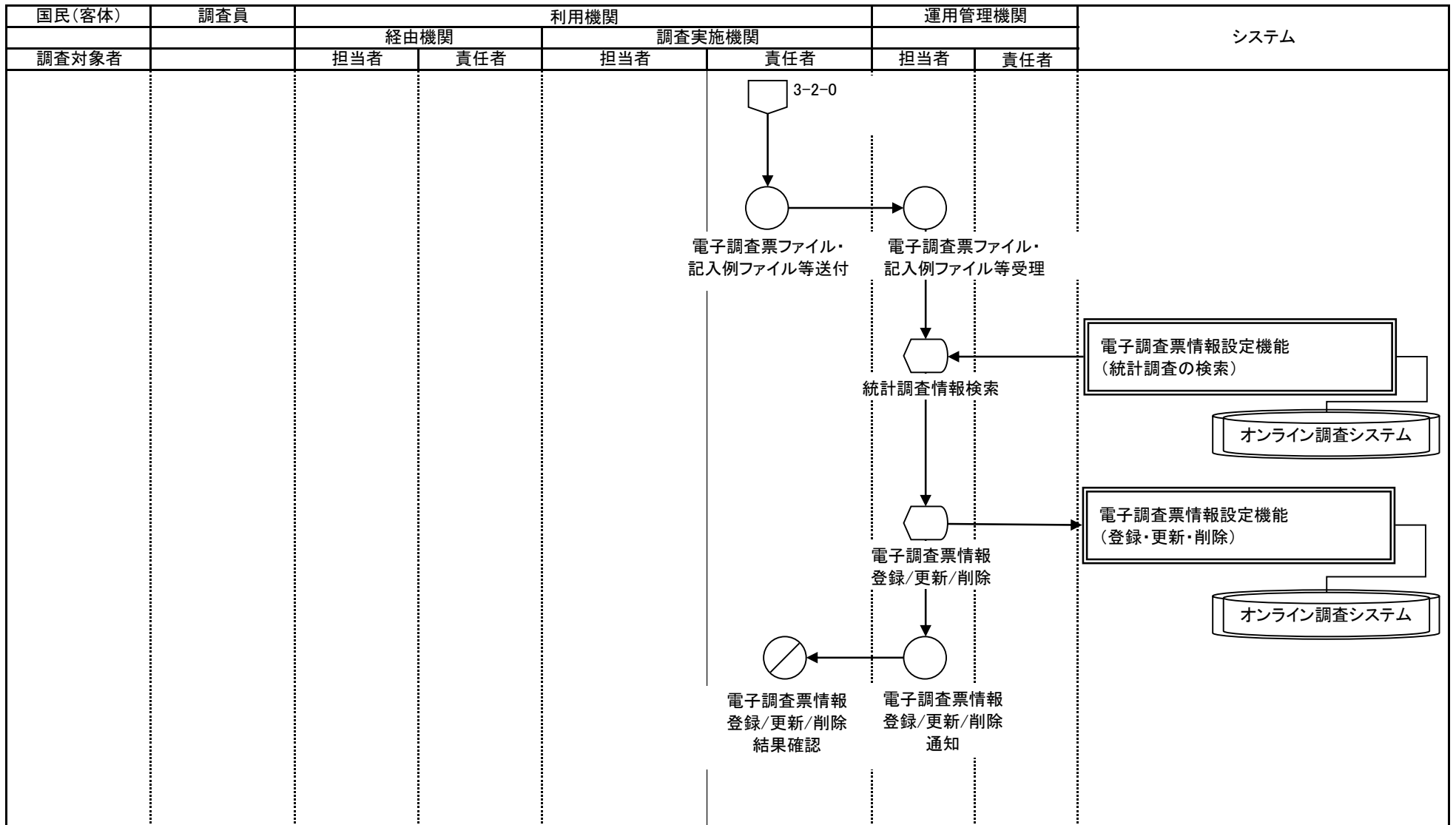

○ 手作業    ⊗ 確認    ▽ 保管    □ 各府省共同利用型コンピュータ処理    □ 府省個別コンピュータ処理    ◡ コンピュータ画面    □ 帳票    ▭ 電子データ    ◡ 各府省共同利用型コンピュータ・ファイル    ◡ 府省個別コンピュータ・ファイル    ◡ 端子 → 業務情報の流れ

<b>業務流れ図(将来)</b>				業務名		資料番号	版数	日付	作成者		1				
				統計調査等業務		3-2-1-2	第四版	2005/10/27	統計局統計情報システム課		—				
Lv0		統計調査等業務		Lv1	実査		Lv2	調査票配布(自計式)		Lv3	配布・郵送				
								Lv4		調査対象者ID配布					
										第五版		2010/05/31	統計局統計情報システム課		4

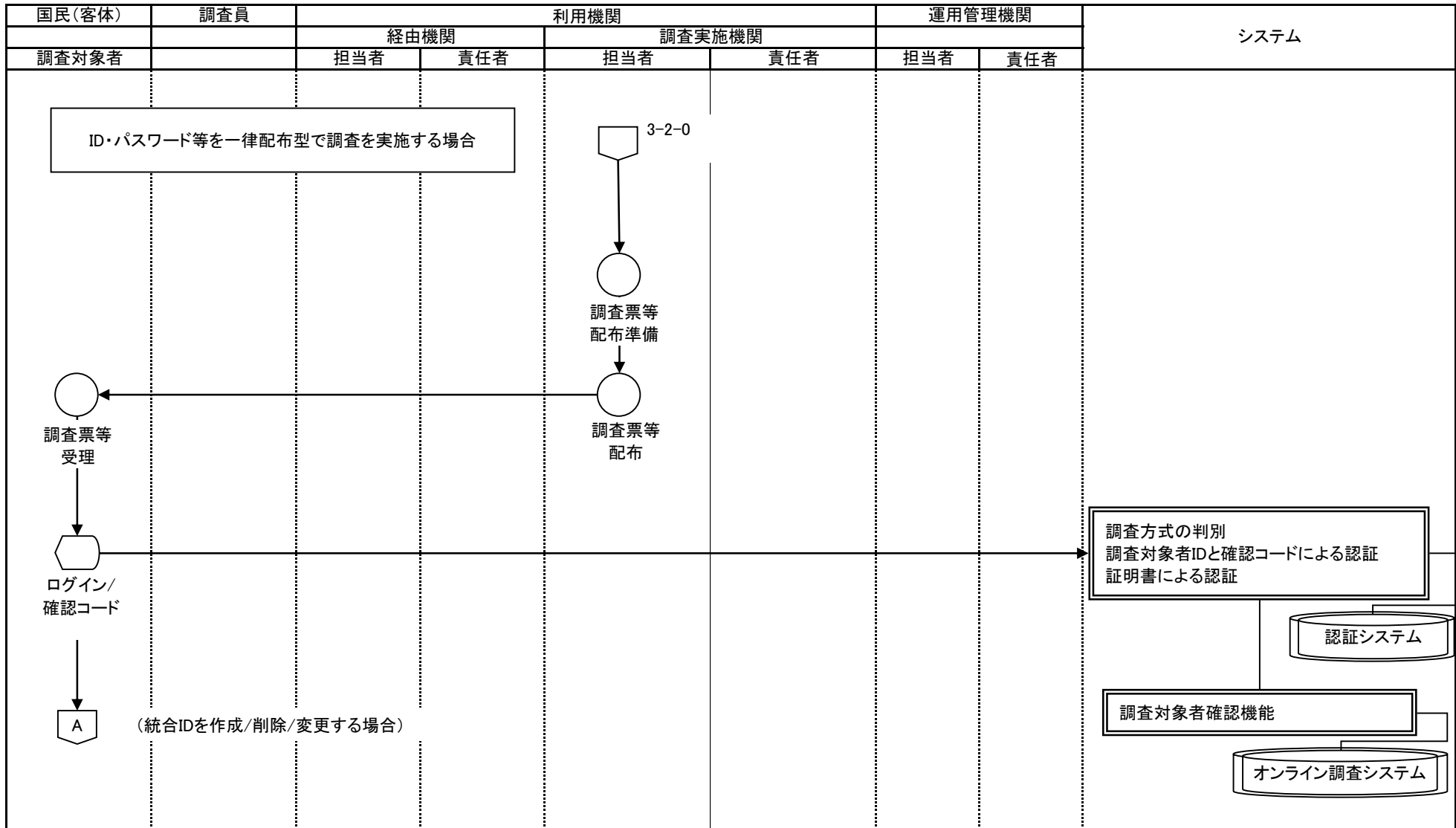

○ 手作業    ⊗ 確認    ▽ 保管    ◻ 各府省共同利用型コンピュータ処理    ◻ 府省個別コンピュータ処理    ◻ コンピュータ画面    ◻ 帳票    ◻ 電子データ    ◻ 各府省共同利用型コンピュータ・ファイル    ◻ 府省個別コンピュータ・ファイル    ◻ 端子 → 業務情報の流れ





業務名 統計調査等業務		資料番号 3-2-1-2		版数 第四版	日付 2005/10/27	作成者 統計局統計情報システム課	3		
				第五版	2010/05/31	統計局統計情報システム課	4		
Lv0	統計調査等業務	Lv1	実査	Lv2	調査票配布(自計式)	Lv3	配布・郵送	Lv4	調査対象者ID配布

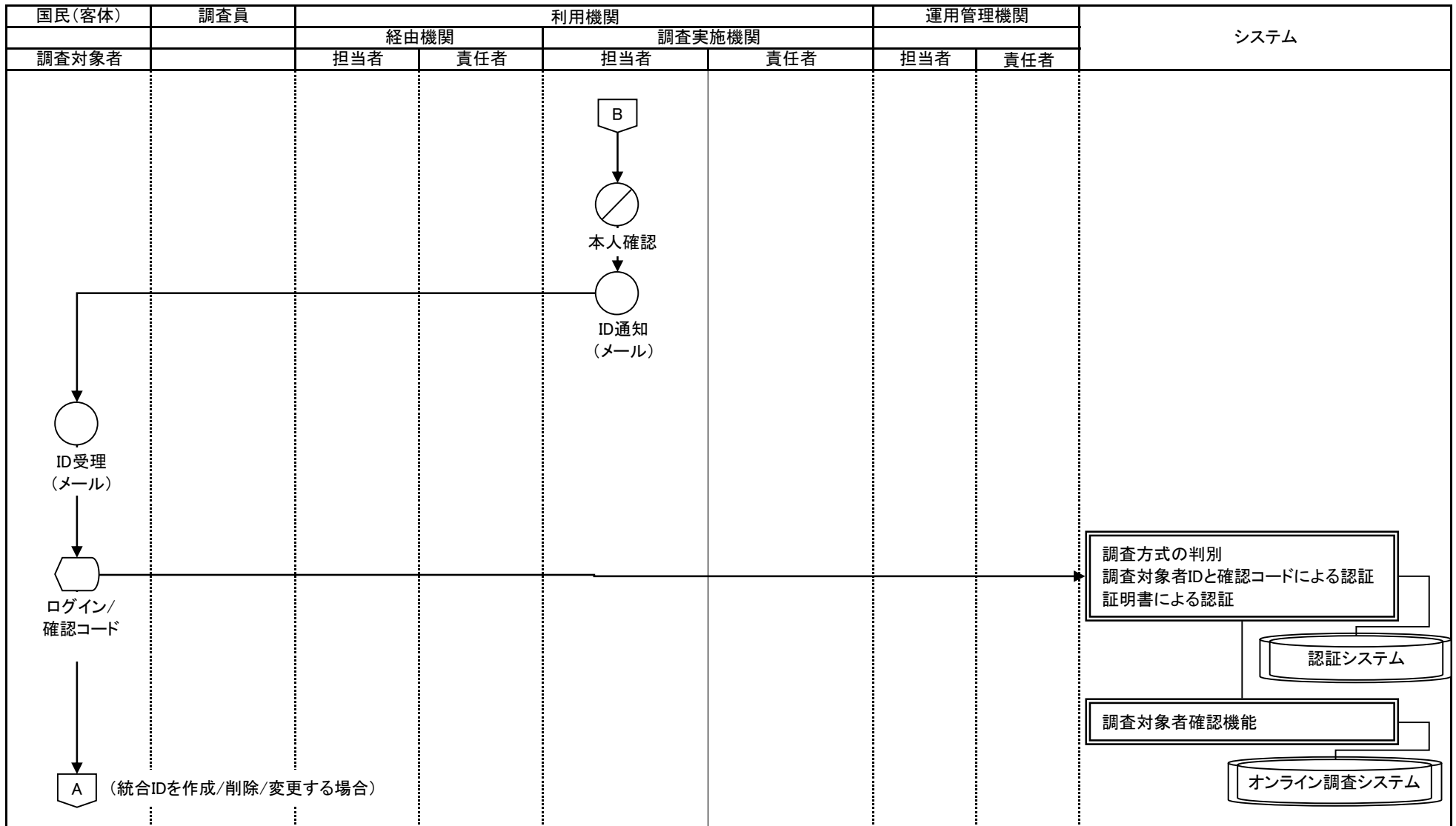

○ 手作業    ⊗ 確認    ▽ 保管    □ 各府省共同利用型コンピュータ処理    □ 府省個別コンピュータ処理    □ コンピュータ画面    □ 帳票    ▭ 電子データ    □ 各府省共同利用型コンピュータ・ファイル    □ 府省個別コンピュータ・ファイル    □ 端子 → 業務情報の流れ

業務流れ図(将来)		業務名		資料番号	版数	日付	作成者	4	
		統計調査等業務		3-2-1-2	第四版	2005/10/27	統計局統計情報システム課	—	
Lv0	統計調査等業務	Lv1	実査	Lv2	調査票配布(自計式)	Lv3	配布・郵送	Lv4	調査対象者ID配布

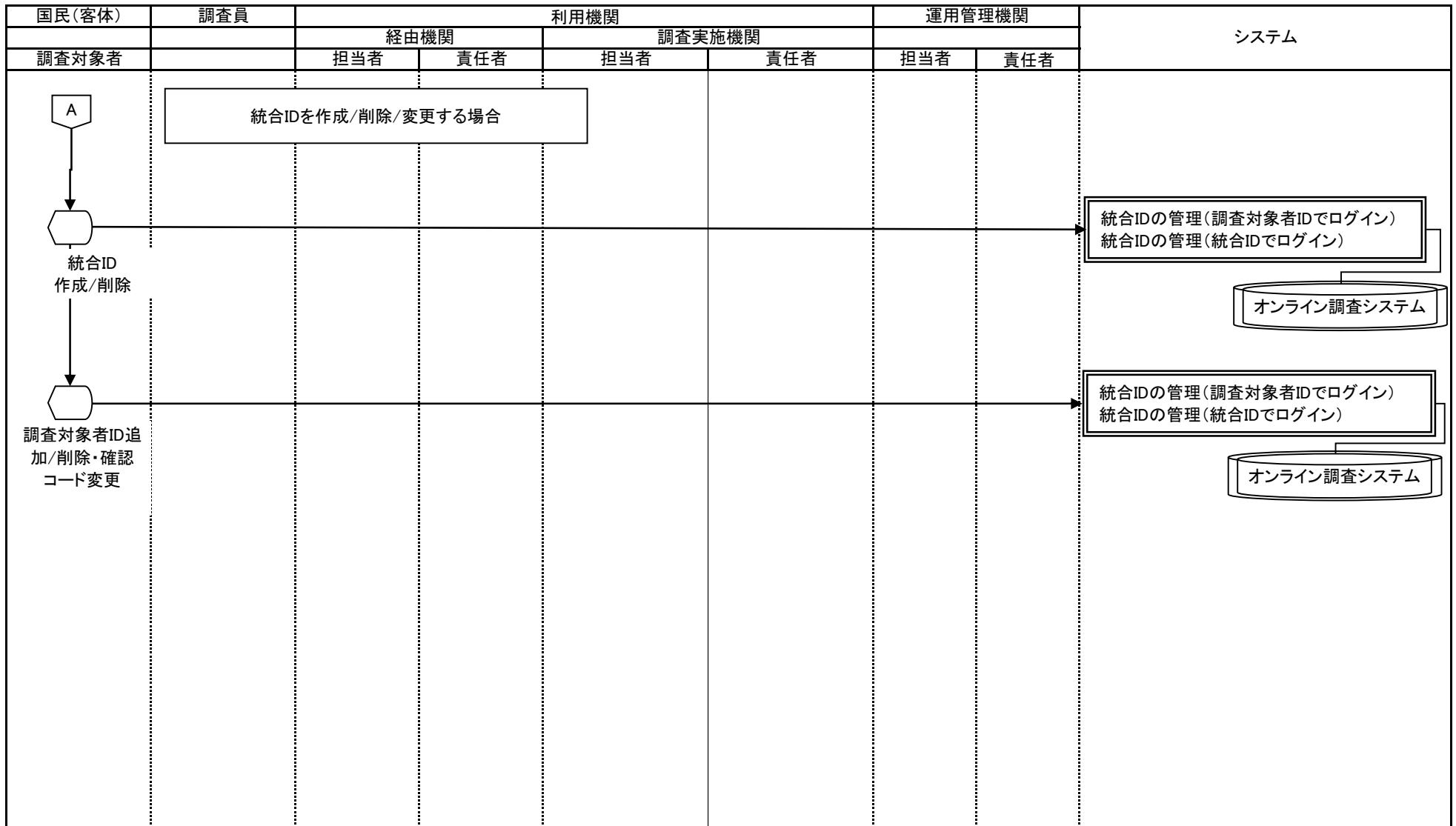

○ 手作業    ⊗ 確認    ▽ 保管    □ 各府省共同利用型コンピュータ処理    □ 府省個別コンピュータ処理    ◡ コンピュータ画面    ◩ 帳票    ▭ 電子データ    ◡ 各府省共同利用型コンピュータ・ファイル    ◡ 府省個別コンピュータ・ファイル    ◡ 端子 → 業務・情報の流れ

業務名		資料番号		版数		日付		作成者		1
		統計調査等業務		3-2-1-3		第四版 第五版		2005/10/27 2010/05/31		統計局統計情報システム課 統計局統計情報システム課
Lv0	統計調査等業務	Lv1	実査	Lv2	調査票配布(自計式)	Lv3	配布・郵送	Lv4	電子調査票取得	1

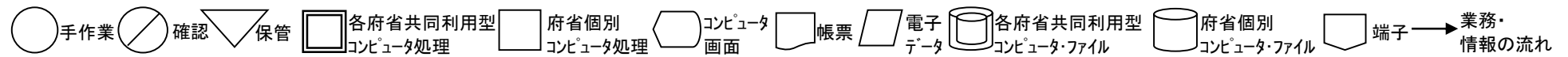
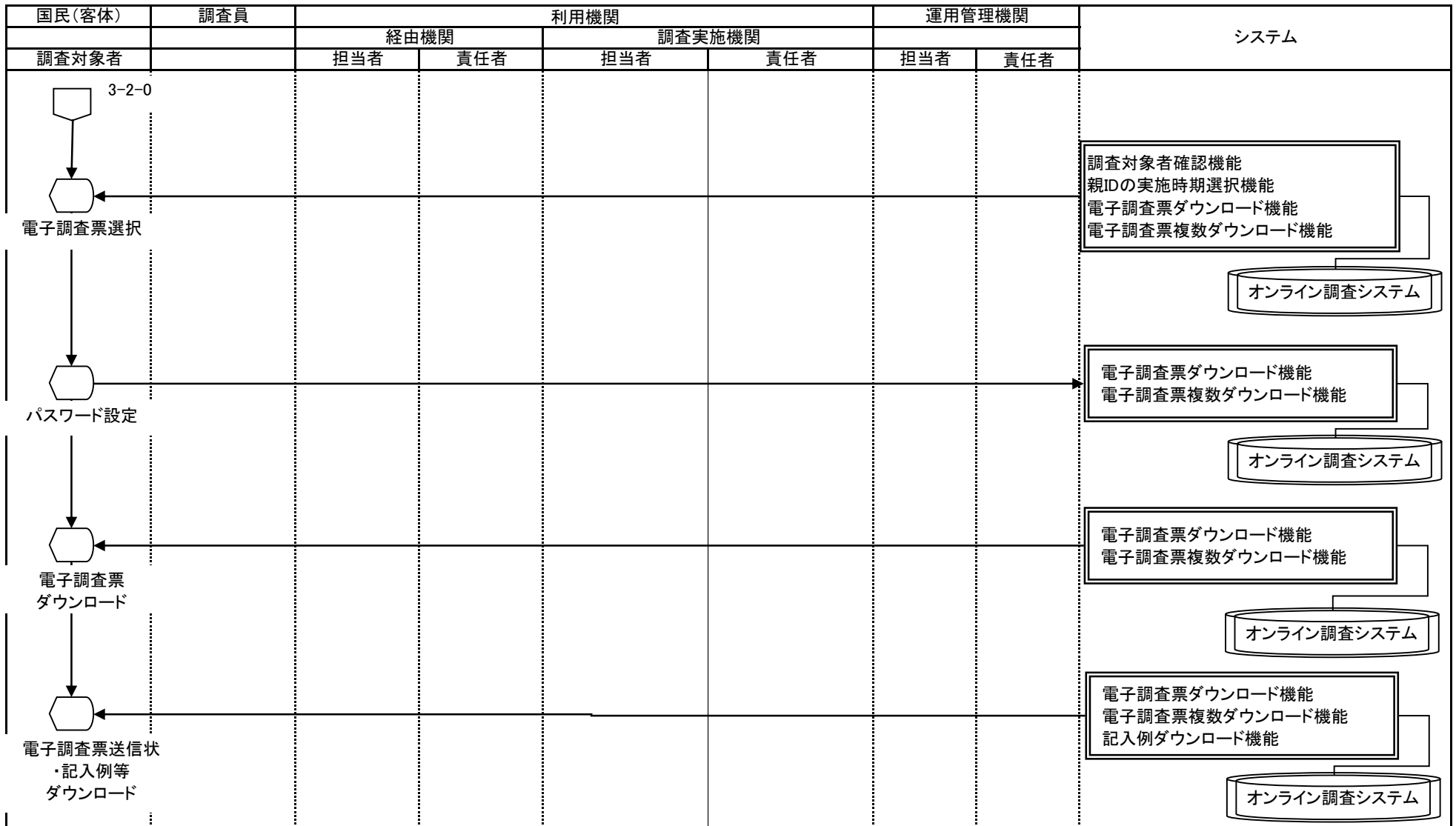

業務流れ図(将来)		業務名			資料番号	版数	日付	作成者		1
		統計調査等業務			3-2-7-4	第四版	2005/10/27	統計局統計情報システム課		1
						第五版	2010/05/31	統計局統計情報システム課		
Lv0	統計調査等業務	Lv1	実査	Lv2	調査票配布(自計式)	Lv3	配布・郵送	Lv4	連絡先情報更新	

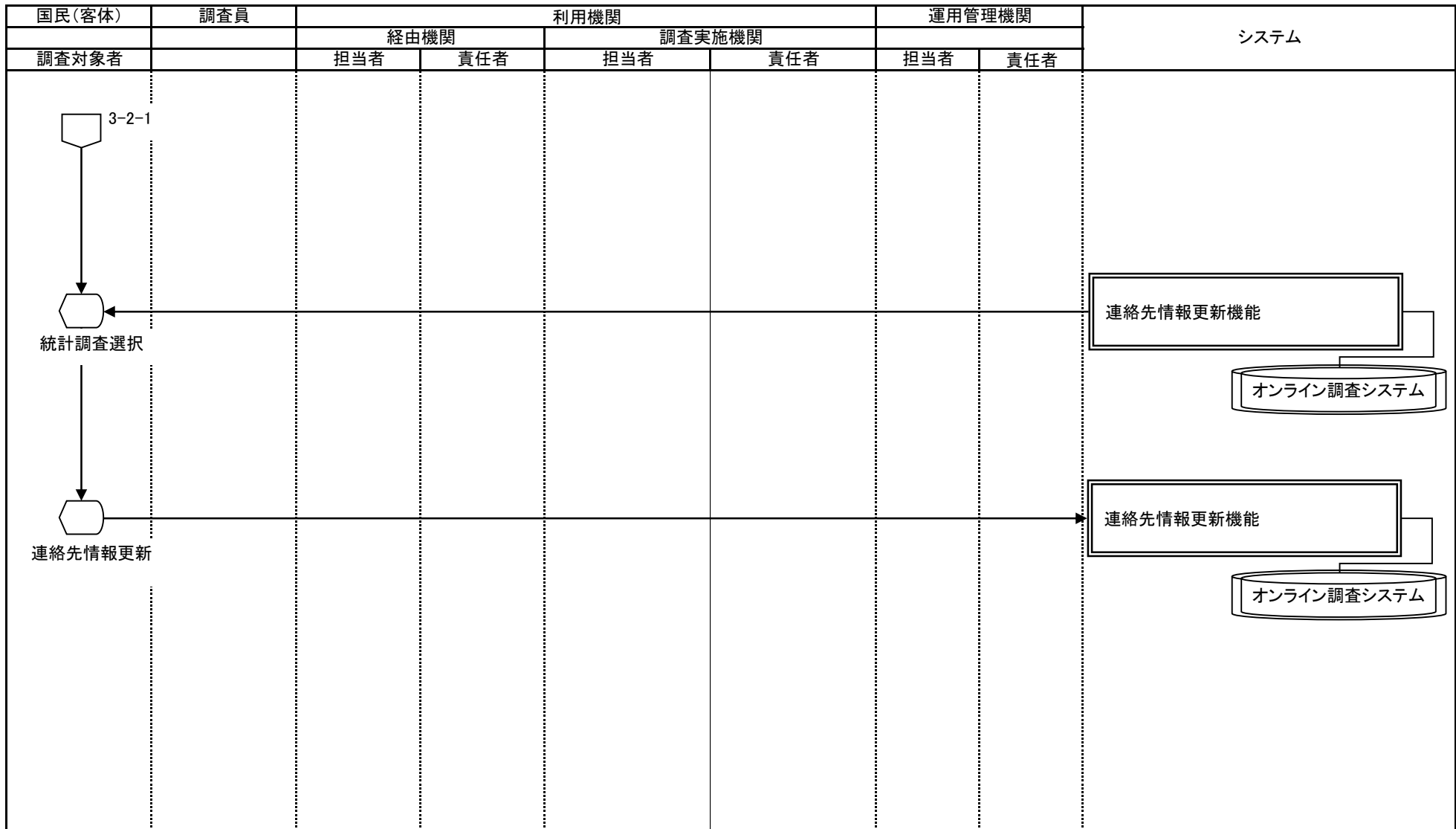

○ 手作業    ⊗ 確認    ▽ 保管    □ 各府省共同利用型    □ 府省個別    ◡ コンピュータ    ◡ 帳票    ▭ 電子    ◡ 各府省共同利用型    ◡ 府省個別    ◡ 端子 → 業務・情報の流れ

□ コンピュータ処理    ◡ コンピュータ画面    ▭ データ    ◡ コンピュータ・ファイル    ◡ コンピュータ・ファイル

業務名		資料番号		版数		日付		作成者		1
		統計調査等業務		3-3-0		第四版		2005/10/27		統計局統計情報システム課
業務名		資料番号		版数		日付		作成者		3
統計調査等業務		3-3-0		第五版		2010/05/31		統計局統計情報システム課		
Lv0	実査	Lv1	調査票収集(自計式)	Lv2		Lv3		Lv4		

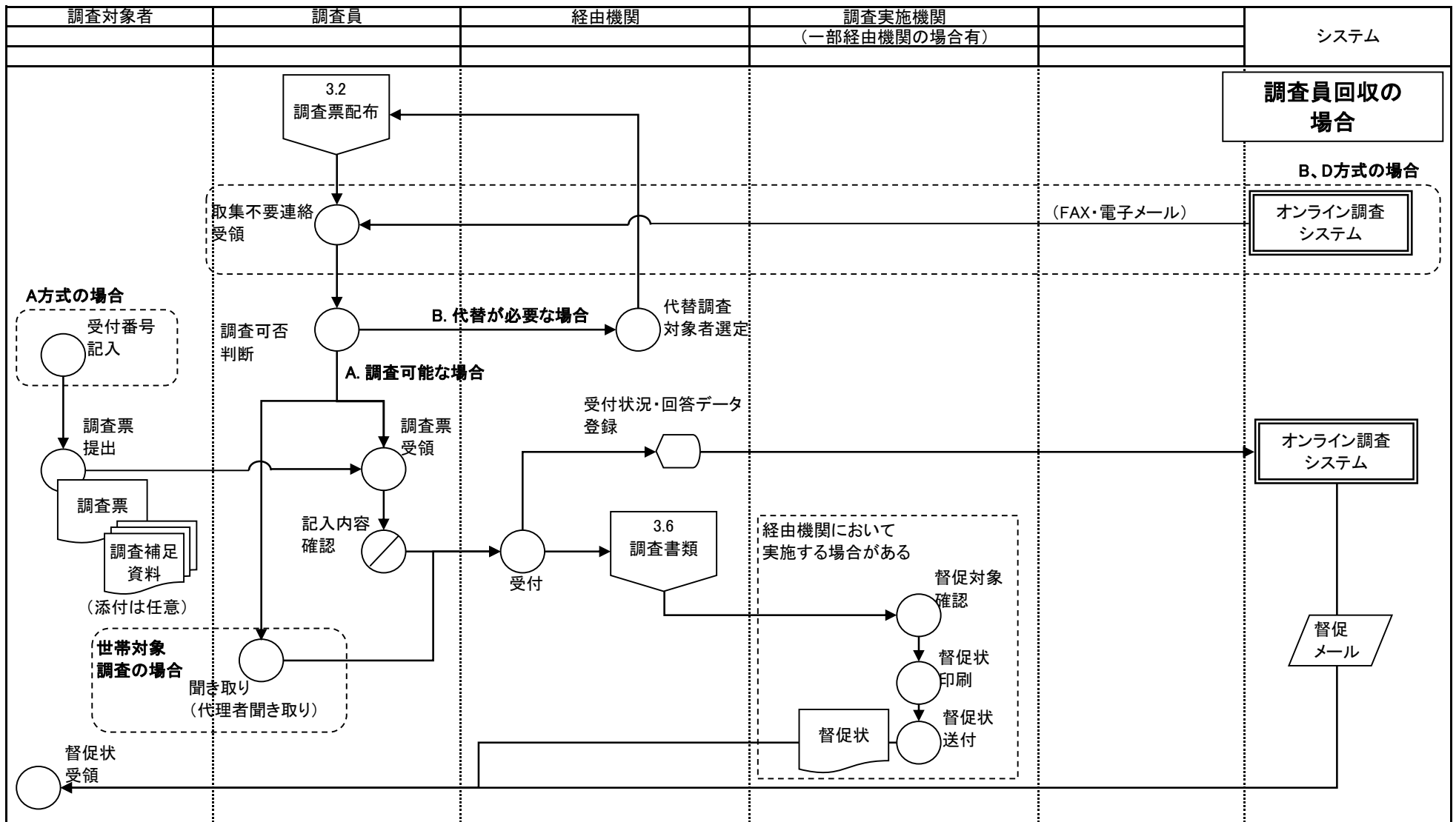

○ 手作業    ⊗ 確認    ▽ 保管    □ 各府省共同利用型コンピュータ処理    □ 府省個別コンピュータ処理    □ コンピュータ画面    □ 帳票    □ 電子データ    □ 各府省共同利用型コンピュータファイル    □ 府省個別コンピュータファイル    □ 端子 → 業務情報の流れ

業務名 統計調査等業務		資料番号	版数	日付	作成者		2
		3-3-0	第四版	2005/10/27	統計局統計情報システム課		3
			第五版	2010/05/31	統計局統計情報システム課		
Lv0	実査	Lv1	調査票収集(自計式)	Lv2	Lv3	Lv4	

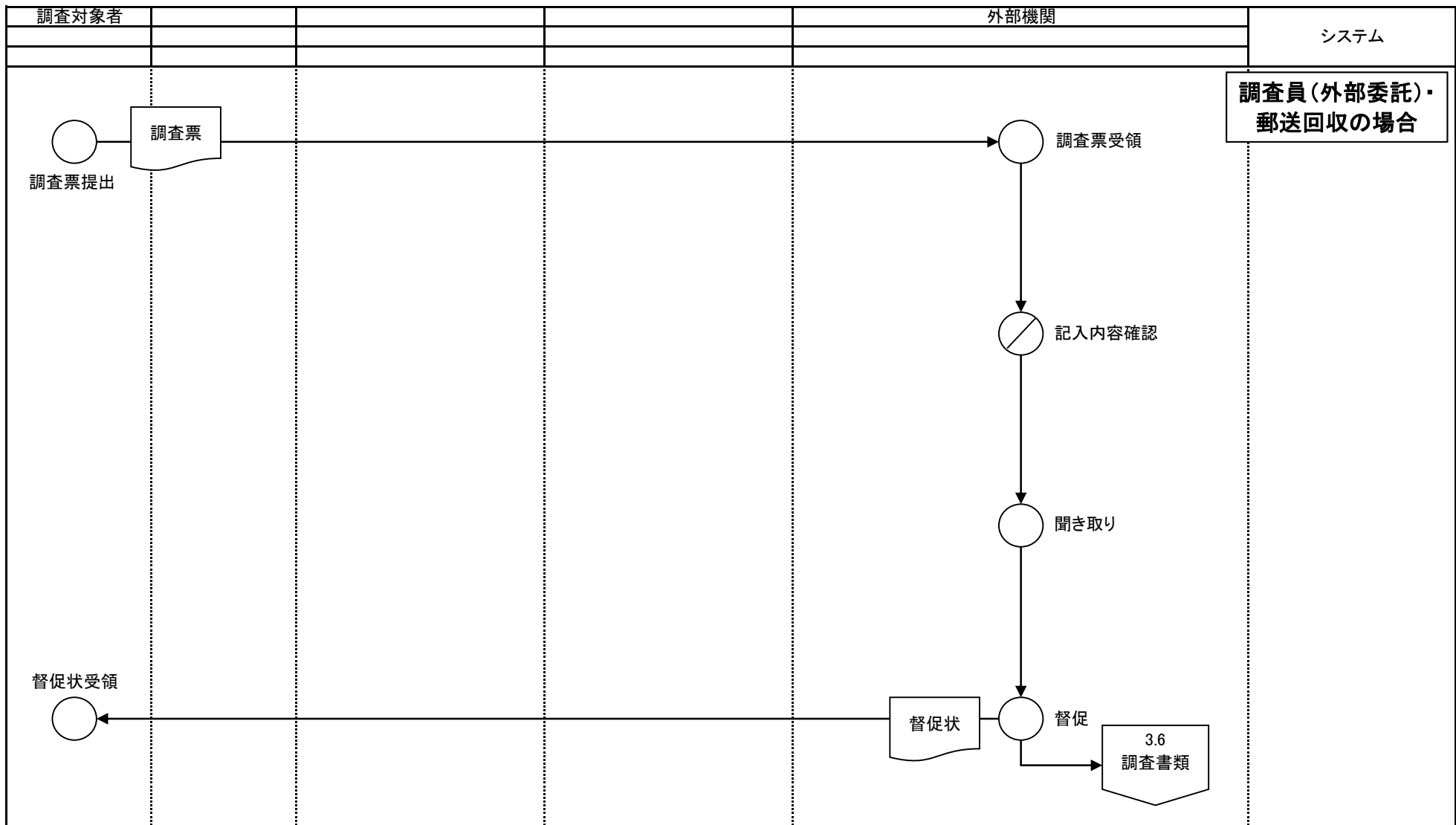

○ 手作業    ⊗ 確認    ▽ 保管    □ 各府省共同利用型コンピュータ処理    □ 府省個別コンピュータ処理    ◡ コンピュータ画面    □ 帳票    ▱ 電子データ    ◡ 各府省共同利用型コンピュータ・ファイル    ◡ 府省個別コンピュータ・ファイル    □ 端子 → 業務情報の流れ

業務名		資料番号		版数		日付		作成者		3	
		統計調査等業務		3-3-0		第三版		2005/09/21			統計局統計情報システム課
Lv0		実査		Lv1		調査票収集(自計式)		Lv2		Lv3	
										Lv4	

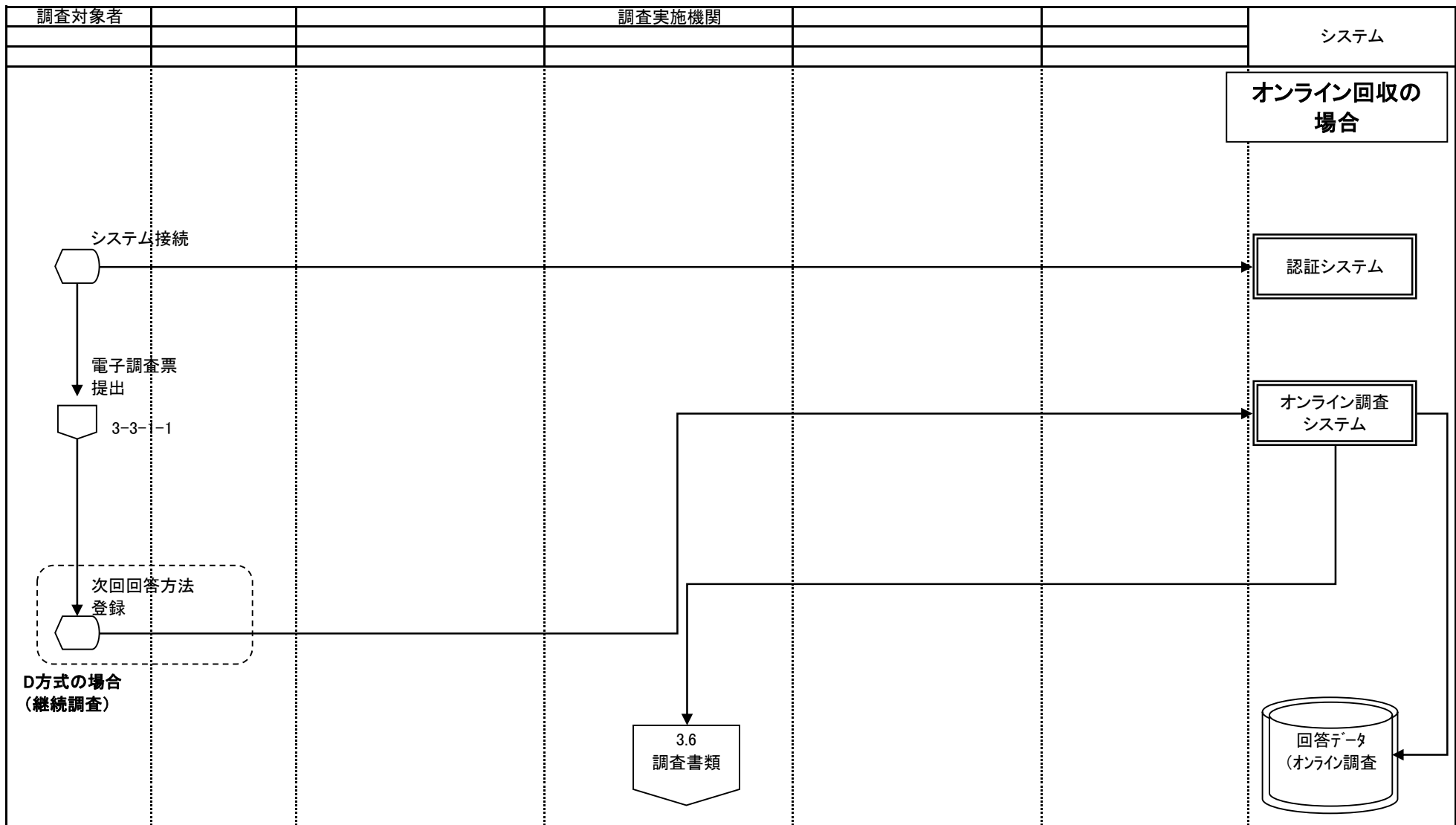







○ 手作業    ⊗ 確認    ▽ 保管    □ 各府省共同利用型コンピュータ処理    □ 府省個別コンピュータ処理    ◡ コンピュータ画面    ◩ 帳票    ▱ 電子データ    ◯ 各府省共同利用型コンピュータ・ファイル    ◯ 府省個別コンピュータ・ファイル    ◯ 端子 → 業務・情報の流れ

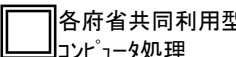
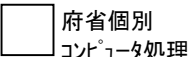

業務名		業務名		資料番号		版数		日付		作成者		1	
		統計調査等業務		3-3-1-1		第四版		2005/10/27		統計局統計情報システム課		1	
第五版		2010/05/31		統計局統計情報システム課		1							
Lv0	統計調査等業務	Lv1	実査	Lv2	調査票収集(自計式)	Lv3	調査票受領	Lv4	調査票回答受付/一括受付				

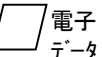
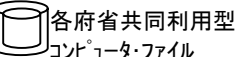
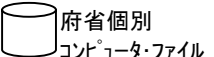

 手作業
  確認
  保管
  各府省共同利用型コンピュータ処理
  府省個別コンピュータ処理
  コンピュータ画面
  帳票
  電子データ
  各府省共同利用型コンピュータ・ファイル
  府省個別コンピュータ・ファイル
  端子
 → 業務情報の流れ

業務名		資料番号	版数	日付	作成者		1
			第四版	2005/10/27	統計局統計情報システム課		—
統計調査等業務		3-4	第五版	2010/05/31	統計局統計情報システム課		1
Lv0	実査	Lv1	苦情対応	Lv2	Lv3	Lv4	

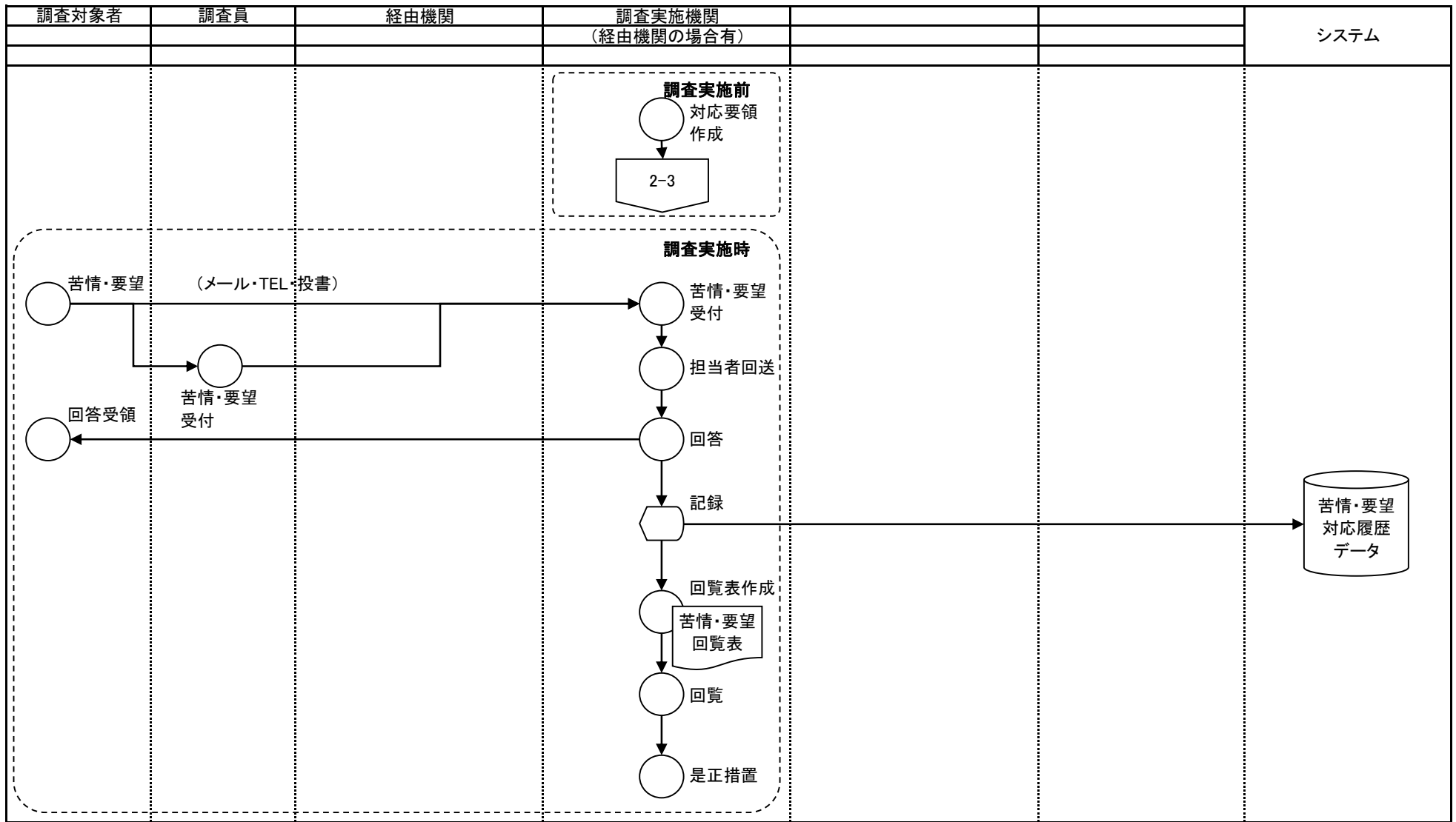

○ 手作業    ⊗ 確認    ▽ 保管    □ 各府省共同利用型コンピュータ処理    □ 府省個別コンピュータ処理    ◻ コンピュータ画面    ◻ 帳票    ▭ 電子データ    ◯ 各府省共同利用型コンピュータ・ファイル    ◯ 府省個別コンピュータ・ファイル    ◻ 端子 → 業務情報の流れ

業務名		資料番号	版数	日付	作成者		1
					統計調査等業務		
業務名		3-5	第四版	2005/10/27	統計局統計情報システム課		1
			第五版	2010/05/31	統計局統計情報システム課		1
Lv0	実査	Lv1	災害対応	Lv2	Lv3	Lv4	

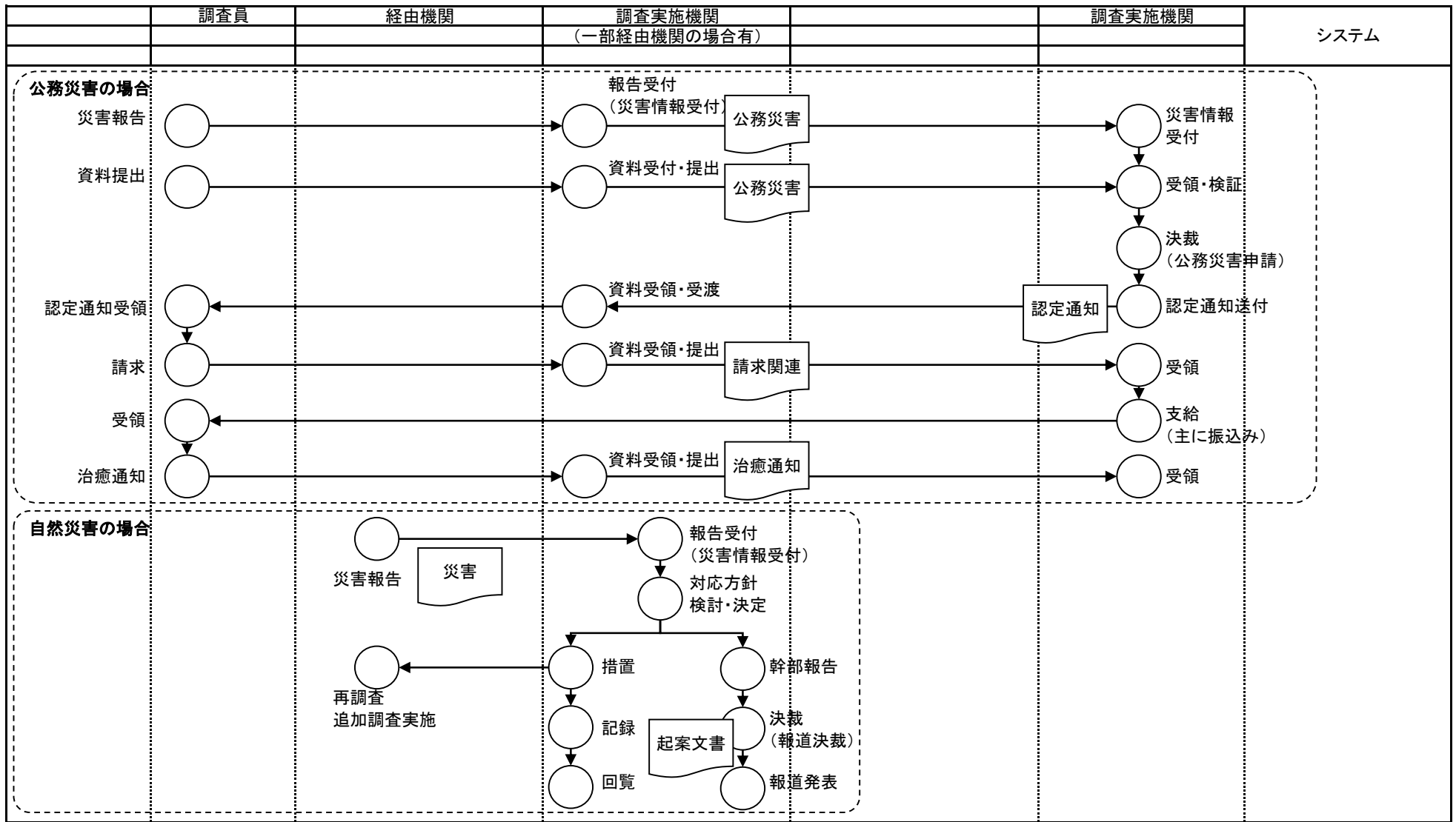

○ 手作業    ⊗ 確認    ▽ 保管    □ 各府省共同利用型コンピュータ処理    □ 府省個別コンピュータ処理    □ コンピュータ画面    □ 帳票    ▭ 電子データ    □ 各府省共同利用型コンピュータ・ファイル    □ 府省個別コンピュータ・ファイル    □ 端子 → 業務情報の流れ

業務名		業務名		資料番号		版数		日付		作成者	
		統計調査等業務		3-6		第四版		2005/10/27		統計局統計情報システム課	
Lv0		Lv1		Lv2		Lv3		Lv4		1	
実査		調査書類検査・提出								1	
										統計局統計情報システム課	

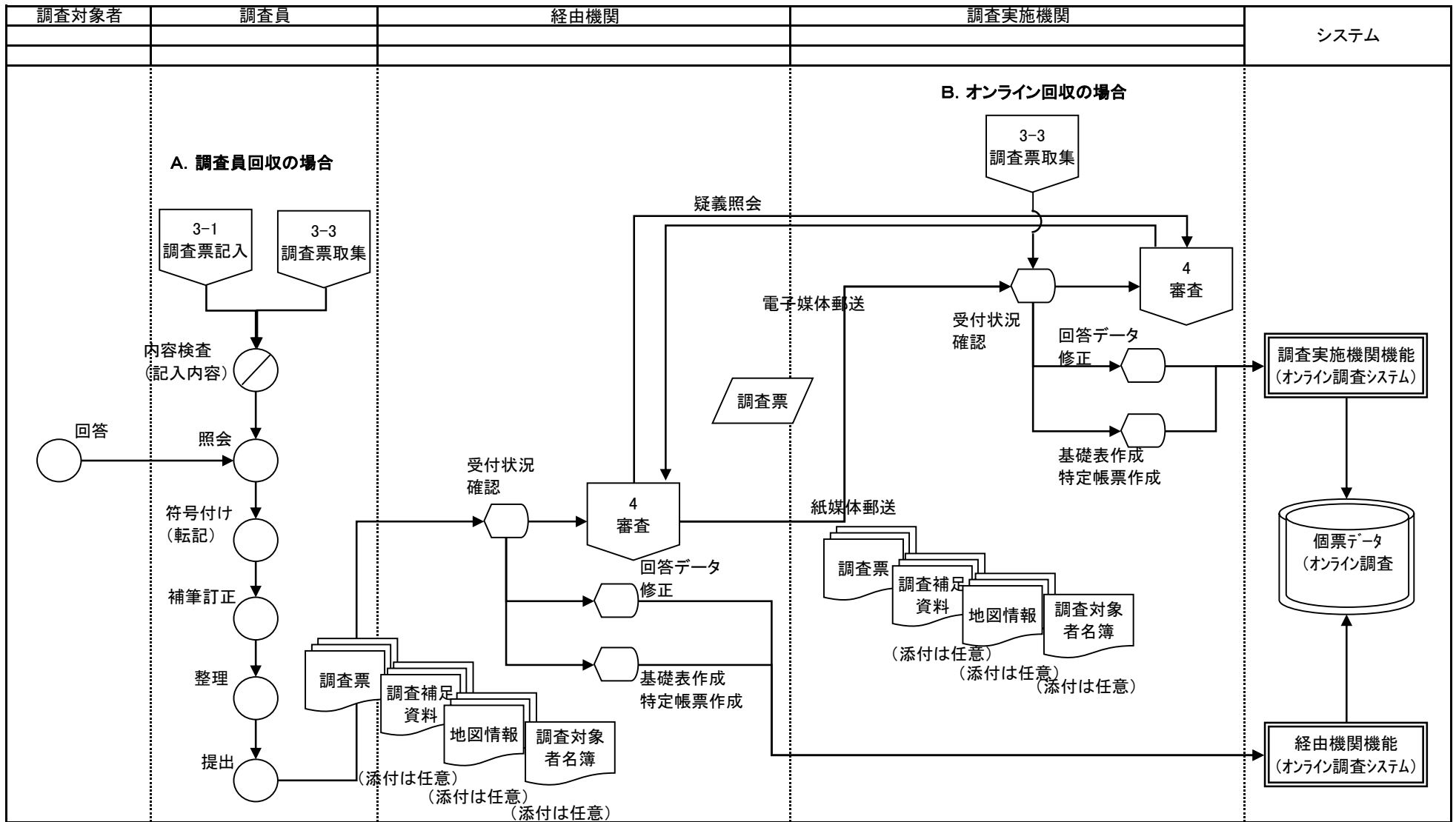

○ 手作業    ⊗ 確認    ▽ 保管    □ 各府省共同利用型コンピュータ処理    □ 府省個別コンピュータ処理    □ コンピュータ画面    □ 帳票    □ 電子データ    □ 各府省共同利用型コンピュータ・ファイル    □ 府省個別コンピュータ・ファイル    □ 端子 → 業務情報の流れ

業務流れ図(将来)		業務名		資料番号	版数	日付	作成者	1	
		統計調査等業務		4-1-1-1	第四版	2005/10/27	統計局統計情報システム課	1	
Lv0	統計調査等業務	Lv1	審査	Lv2	調査書類受付	Lv3	受領	Lv4	回答状況確認(調査員)

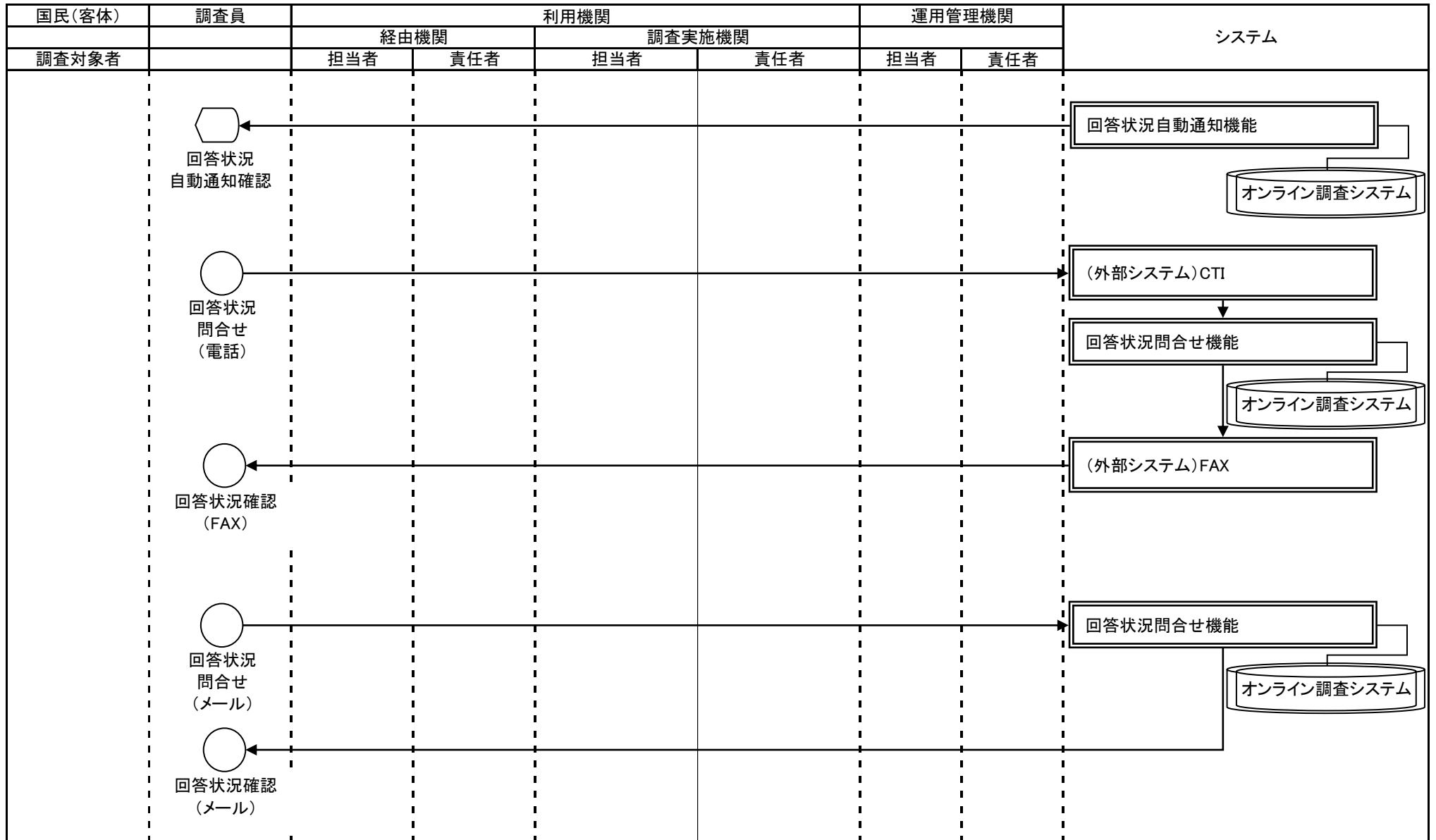

○ 手作業    ⊗ 確認    ▽ 保管    □ 各府省共同利用型コンピュータ処理    □ 府省個別コンピュータ処理    ◻ コンピュータ画面    帳票    電子データ    各府省共同利用型コンピュータファイル    府省個別コンピュータファイル    端子 → 業務情報の流れ

業務流れ図(将来)		業務名		資料番号	版数	日付	作成者		1
		統計調査等業務		4-1-1-2	第四版	2005/10/27	統計局統計情報システム課		1
Lv0	統計調査等業務	Lv1	審査	Lv2	調査書類受付	Lv3	受領	Lv4	調査票提出督促



○ 手作業    
 ⊗ 確認    
 ▼ 保管    
 □ (有線) 各府省共同利用型コンピュータ処理    
 □ (無線) 府省個別コンピュータ処理    
 ⬡ コンピュータ画面    
 ≡ 帳票    
 ▯ 電子データ    
 ⌊ (有線) 各府省共同利用型コンピュータファイル    
 ⌊ (無線) 府省個別コンピュータファイル    
 ⊞ 端子 → 業務情報の流れ

業務名		資料番号		版数		日付		作成者		1	
		統計調査等業務		4-1-1-3		第四版		2005/10/27		統計局統計情報システム課	
						第五版		2010/05/31		統計局統計情報システム課	
Lv0	統計調査等業務	Lv1	審査	Lv2	調査書類受付	Lv3	受領	Lv4	受付状況確認(利用機関)		

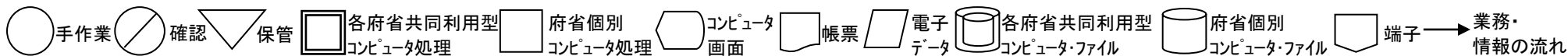
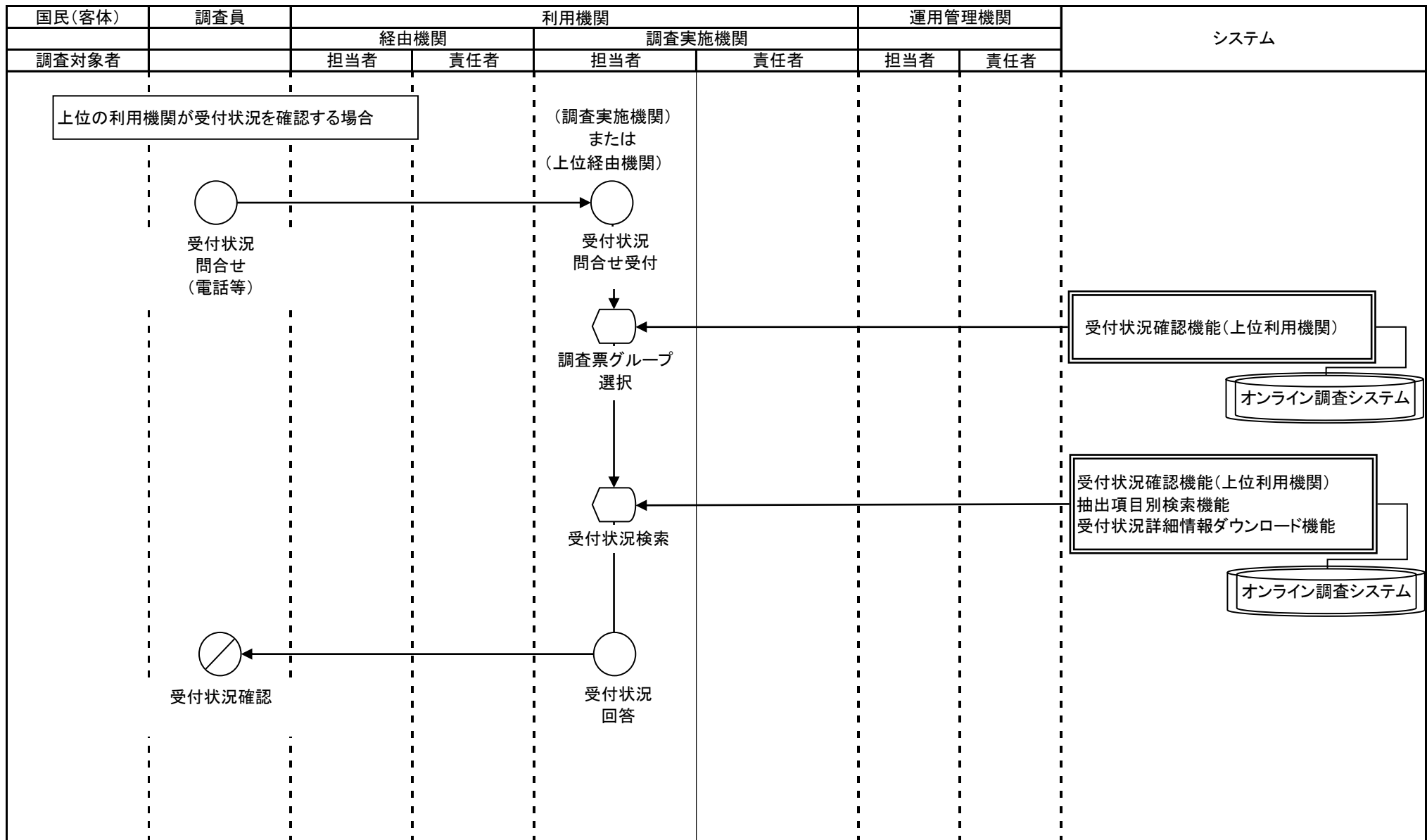

業務名		業務名		資料番号		版数		日付		作成者		2
		統計調査等業務		4-1-1-3		第四版		2005/10/27		統計局統計情報システム課		—
						第五版		2010/05/31		統計局統計情報システム課		2
Lv0	統計調査等業務	Lv1	審査	Lv2	調査書類受付	Lv3	受領	Lv4	受付状況確認(利用機関)			

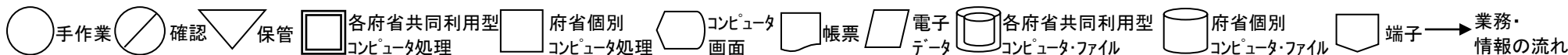
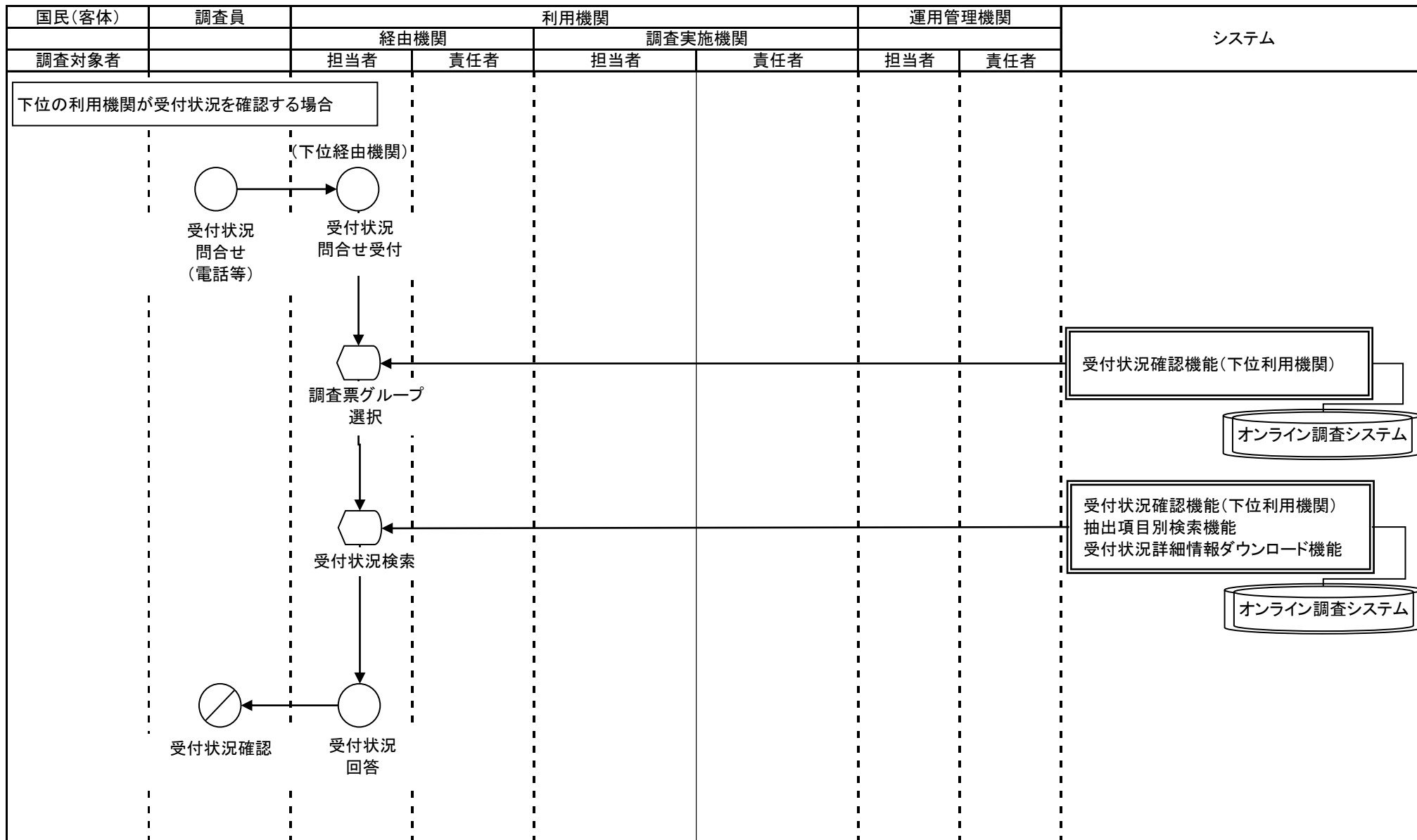



業務名		資料番号		版数		日付		作成者		1	
		統計調査等業務		4-1-1-4		第四版		2005/10/27		統計局統計情報システム課	
Lv0		統計調査等業務		Lv1		審査		Lv2		調査書類受付	
Lv3		受領		Lv4		受付日・調査票回答登録/修正/削除				2	

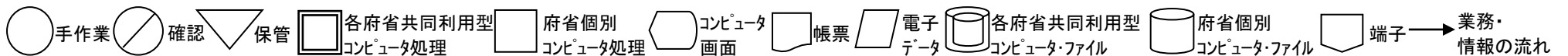
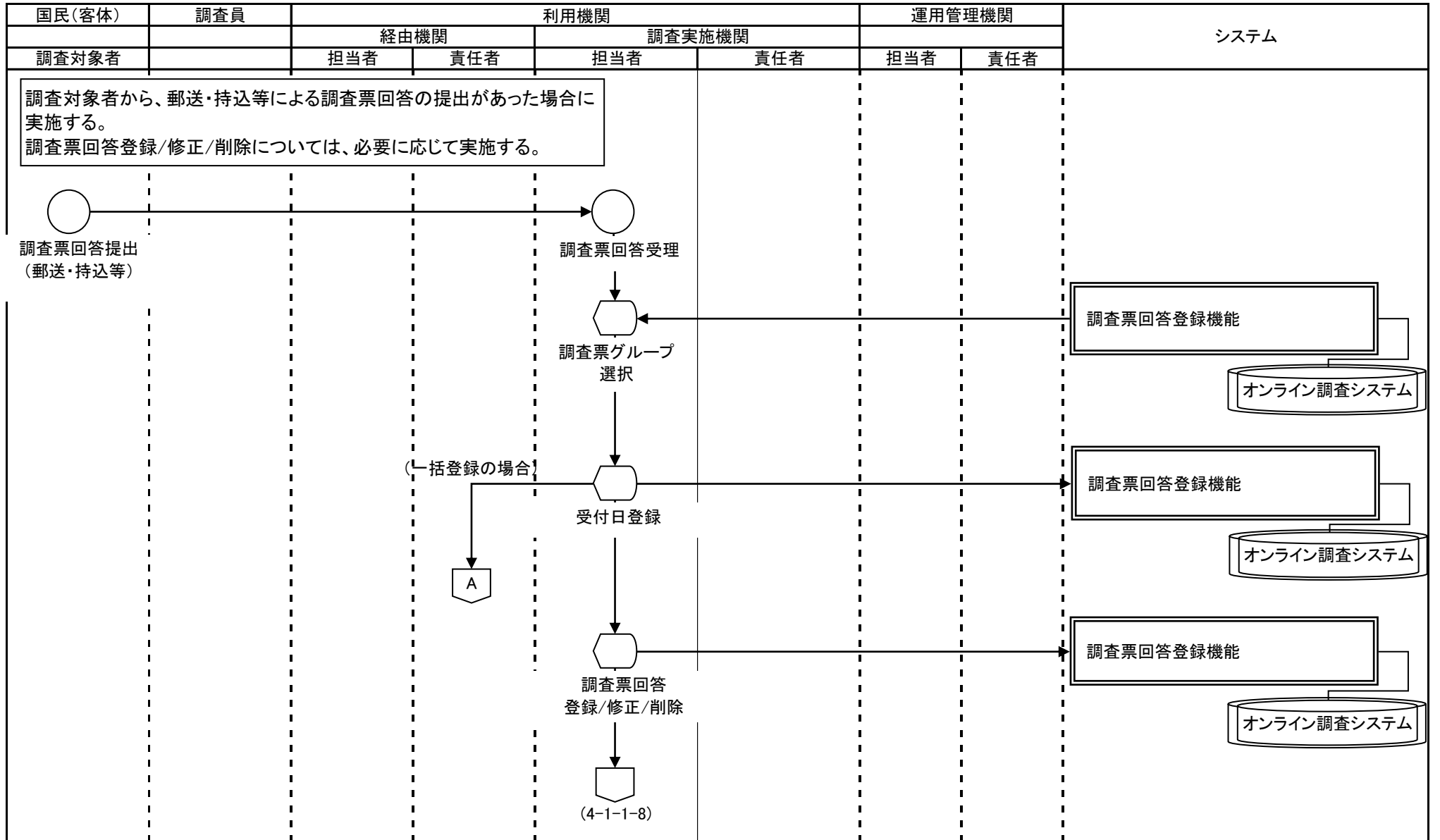

業務流れ図(将来)		業務名		資料番号	版数	日付	作成者	2	
		統計調査等業務		4-1-1-4	第四版	2005/10/27	統計局統計情報システム課	—	
Lv0	統計調査等業務	Lv1	審査	Lv2	調査書類受付	Lv3	受領	Lv4	受付日・調査票回答登録/修正/削除
							統計局統計情報システム課	2	

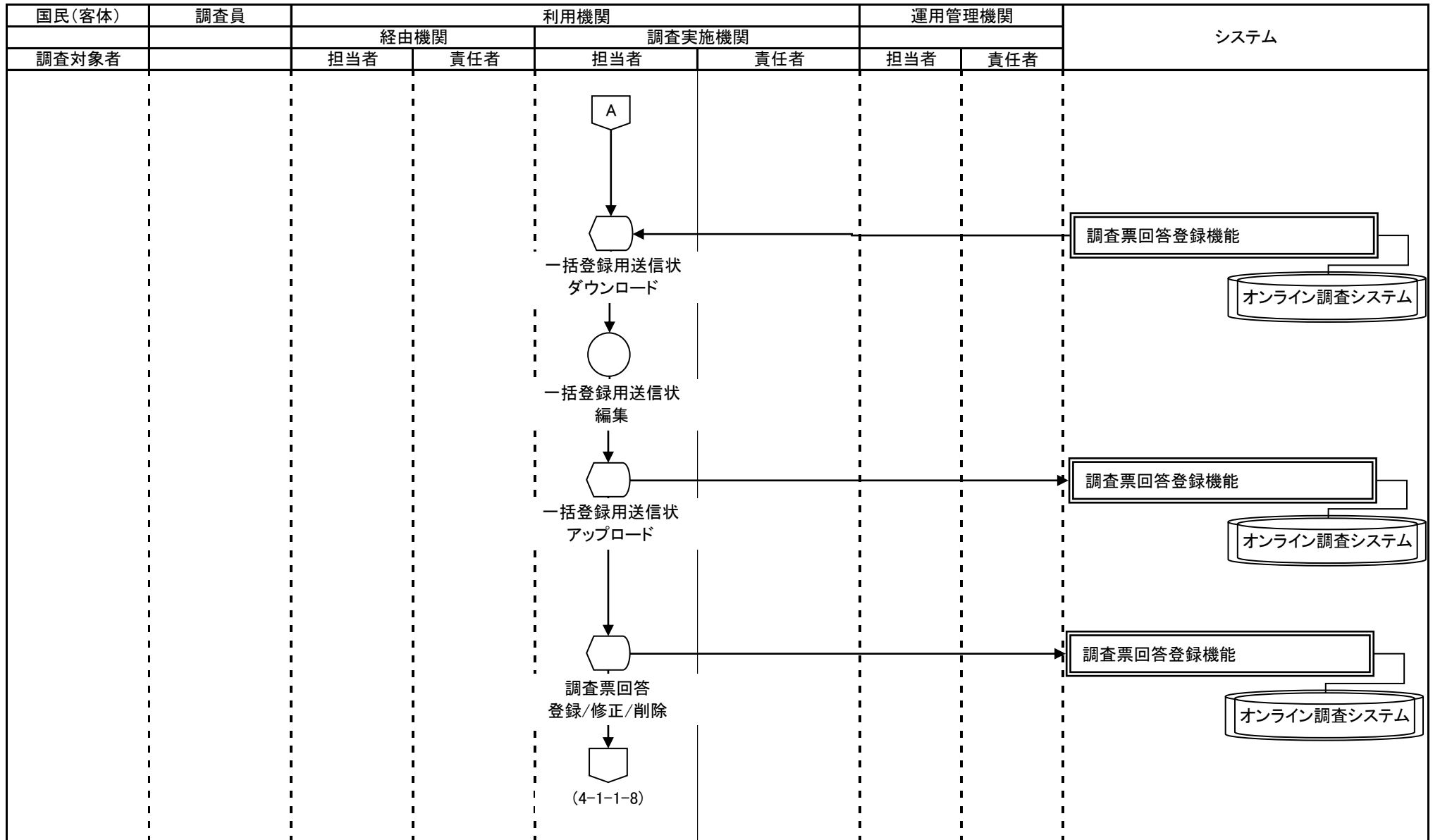

○ 手作業    ⊘ 確認    ▽ 保管    □ 各府省共同利用型コンピュータ処理    □ 府省個別コンピュータ処理    ◻ コンピュータ画面    帳票    電子データ    各府省共同利用型コンピュータファイル    府省個別コンピュータファイル    端子 → 業務情報の流れ

業務名		資料番号		版数		日付		作成者		1
		統計調査等業務		4-1-1-5		第四版 第五版		2005/10/27 2010/05/31		統計局統計情報システム課 統計局統計情報システム課
Lv0	統計調査等業務	Lv1	審査	Lv2	調査書類受付	Lv3	受領	Lv4	回答データ作成	1

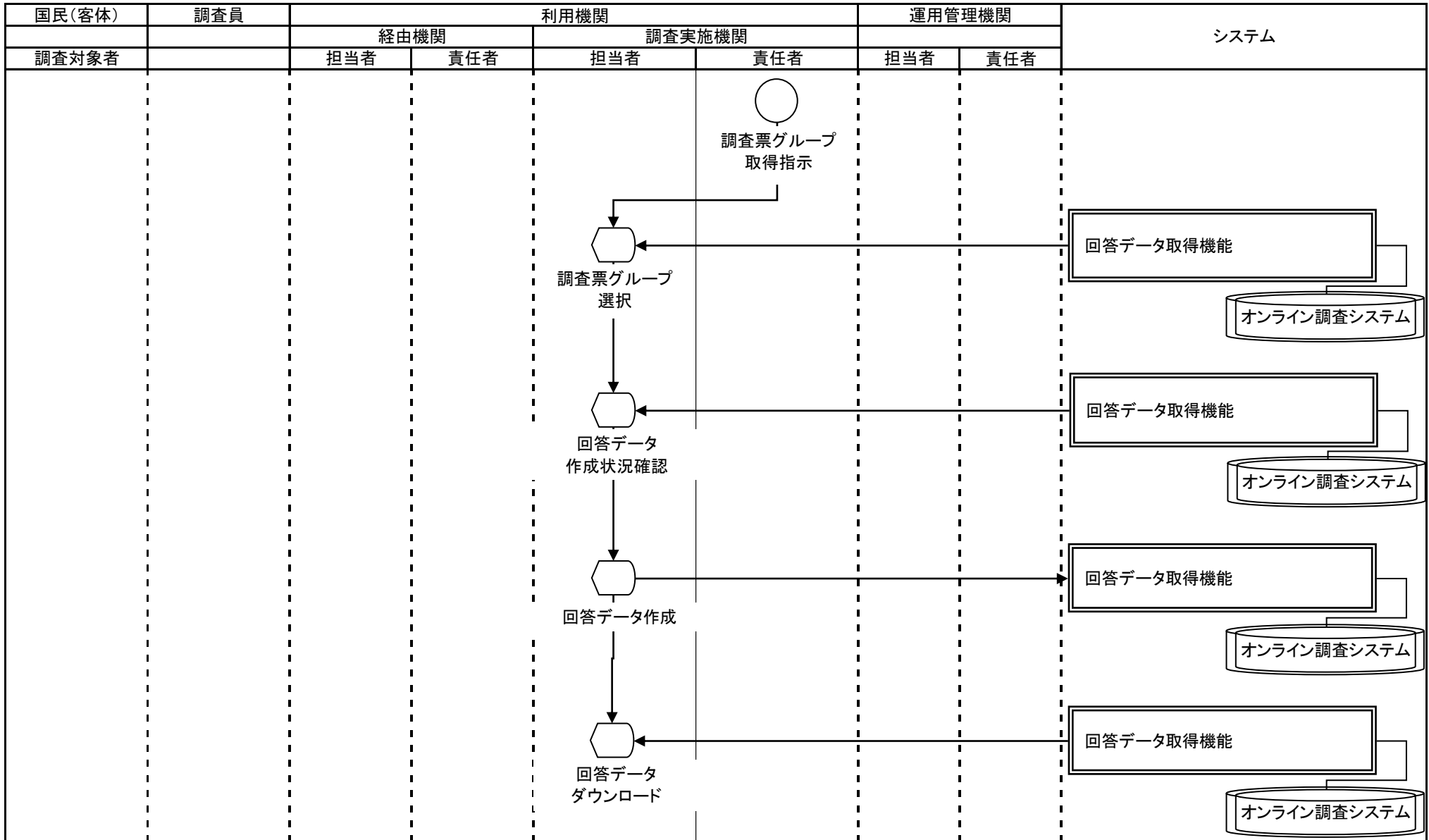

○ 手作業    ⊗ 確認    ▽ 保管    □ 各府省共同利用型コンピュータ処理    □ 府省個別コンピュータ処理    ◡ コンピュータ画面    □ 帳票    ▨ 電子データ    ◩ 各府省共同利用型コンピュータファイル    ◩ 府省個別コンピュータファイル    □ 端子    → 業務・情報の流れ

業務名		資料番号		版数		日付		作成者		1	
		統計調査等業務		4-1-1-6		第四版		2005/10/27		統計局統計情報システム課	
						第五版		2010/05/31		統計局統計情報システム課	
Lv0	統計調査等業務	Lv1	審査	Lv2	調査書類受付	Lv3	受領	Lv4	基礎表作成		

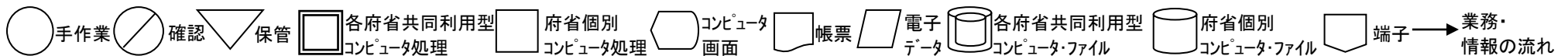
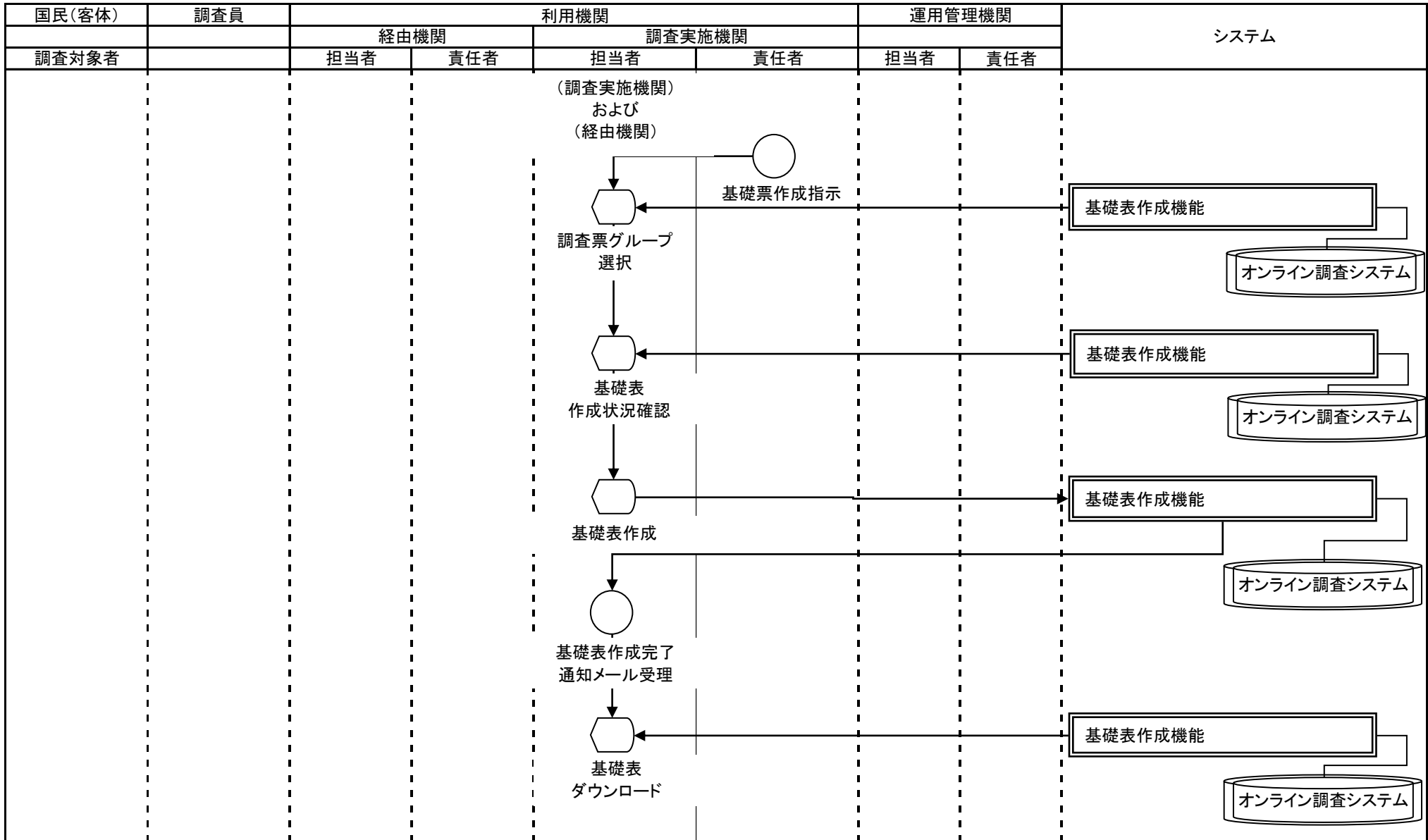

業務名		資料番号		版数		日付		作成者		1	
		統計調査等業務		4-1-1-7		第四版		2005/10/27		統計局統計情報システム課	
						第五版		2010/05/31		統計局統計情報システム課	
Lv0	統計調査等業務	Lv1	審査	Lv2	調査書類受付	Lv3	受領	Lv4	特定帳票作成		

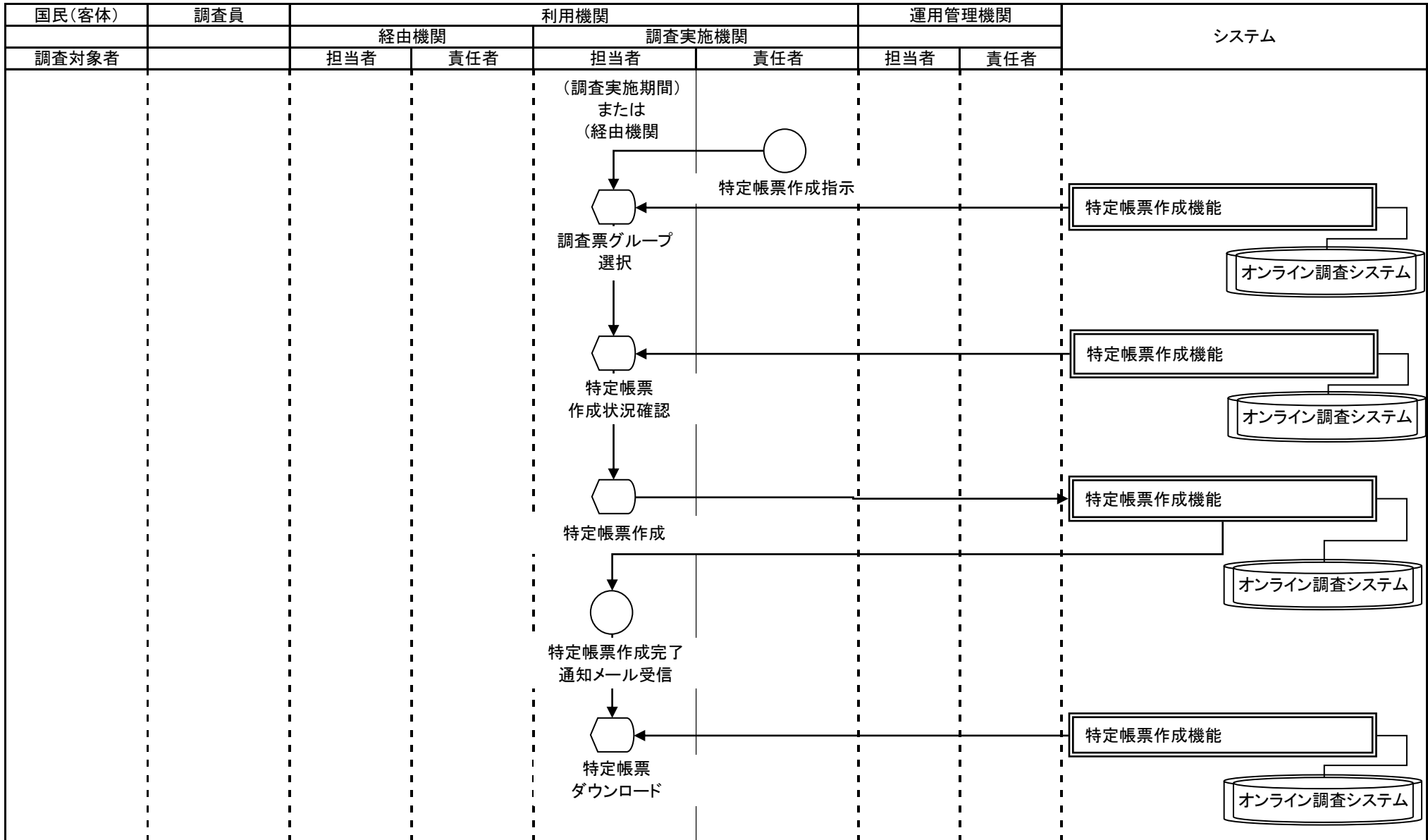

○ 手作業    ⊘ 確認    ▽ 保管    □ 各府省共同利用型コンピュータ処理    □ 府省個別コンピュータ処理    ◻ コンピュータ画面    ◻ 帳票    ◻ 電子データ    ◻ 各府省共同利用型コンピュータファイル    ◻ 府省個別コンピュータファイル    ◻ 端子 → 業務・情報の流れ

業務名		資料番号		版数		日付		作成者		1	
		統計調査等業務		4-1-1-8		第四版		2005/10/27		統計局統計情報システム課	
						第五版		2010/05/31		統計局統計情報システム課	
Lv0	統計調査等業務	Lv1	審査	Lv2	調査書類受付	Lv3	受領	Lv4	自動審査結果取得		

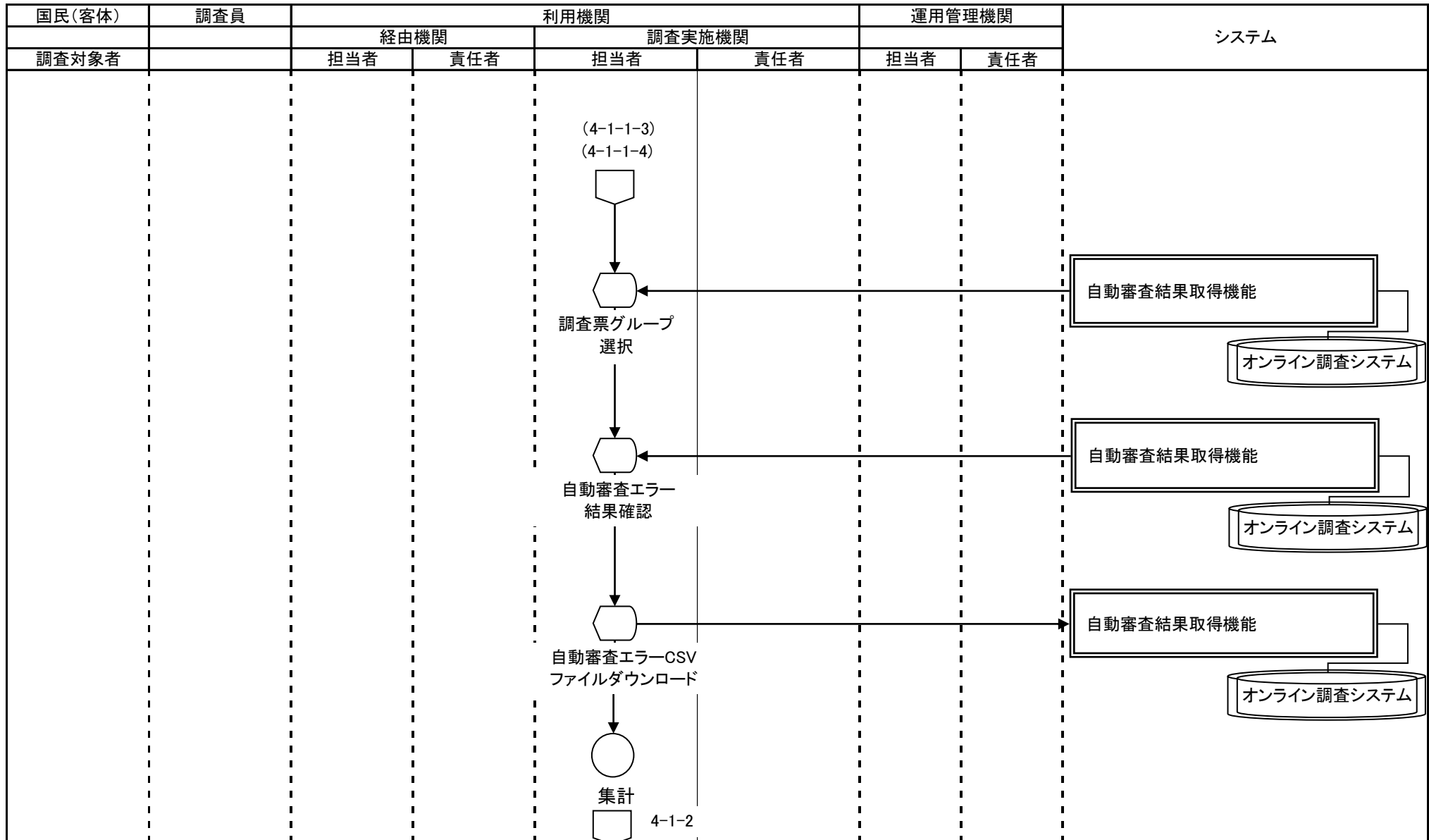

○ 手作業    ⊗ 確認    ▽ 保管    □ 各府省共同利用型コンピュータ処理    □ 府省個別コンピュータ処理    ◡ コンピュータ画面    □ 帳票    ▭ 電子データ    ◡ 各府省共同利用型コンピュータファイル    ◡ 府省個別コンピュータファイル    □ 端子 → 業務・情報の流れ

業務流れ図(将来)		業務名		資料番号	版数	日付	作成者	1
		統計調査等業務		4-1-2	第四版	2005/10/27	統計局統計情報システム課	—
					第五版	2010/05/31	統計局統計情報システム課	1
Lv0	審査	Lv1	調査書類受付	Lv2		Lv3		Lv4

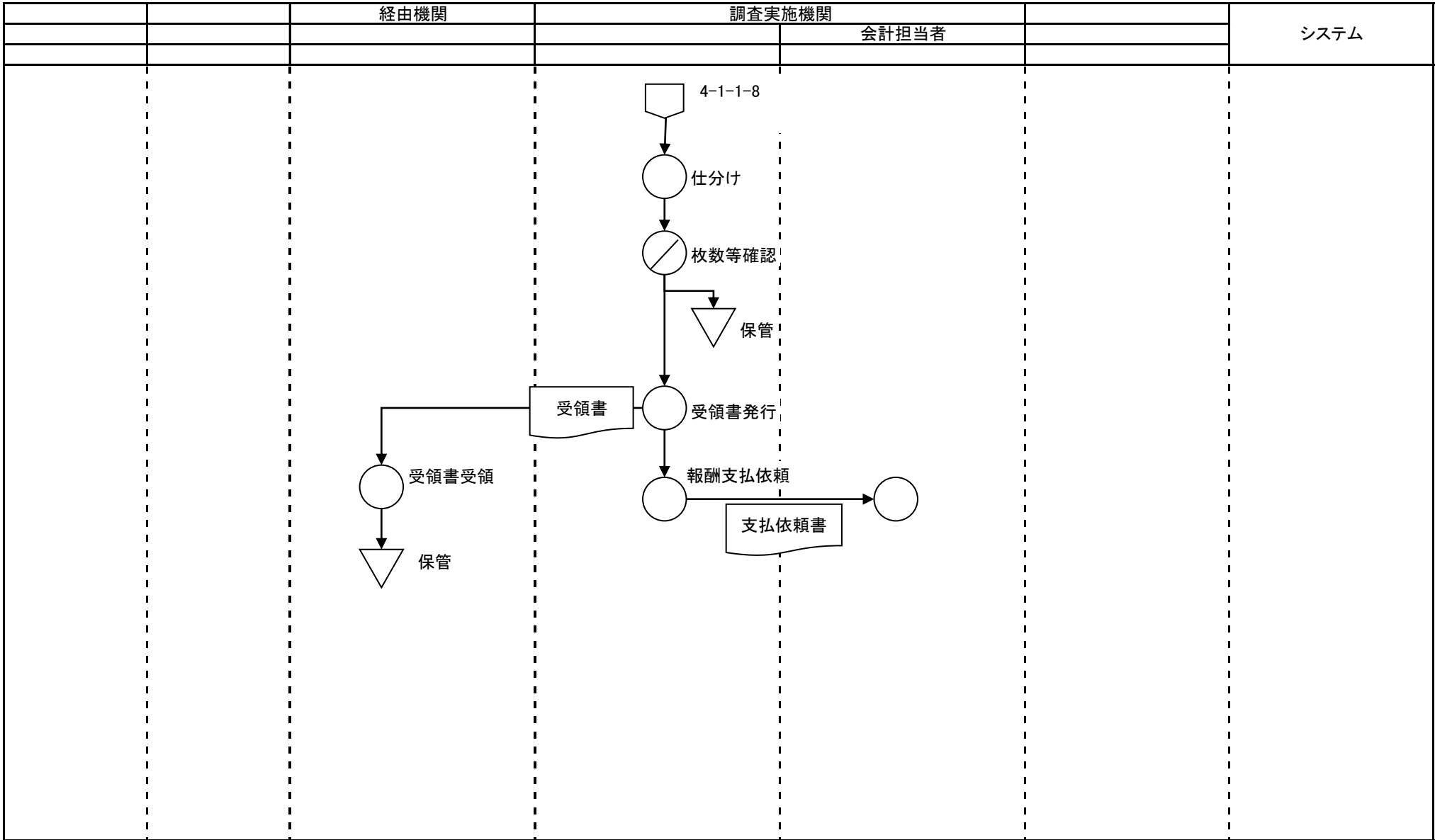

○ 手作業    ⊗ 確認    ▽ 保管    □ 各府省共同利用型コンピュータ処理    □ 府省個別コンピュータ処理    ◻ コンピュータ画面    ◻ 帳票    ▭ 電子データ    ◻ 各府省共同利用型コンピュータファイル    ◻ 府省個別コンピュータファイル    ◻ 端子 → 業務情報の流れ

業務流れ図(将来)		業務名		資料番号	版数	日付	作成者	1
		統計調査等業務		4-2,4-3,4-4	第四版	2005/10/27	統計局統計情報システム課	—
					第五版	2010/05/31	統計局統計情報システム課	1
Lv0	統計調査等業務	Lv1	審査	Lv2	書類検査、分類符号付け、データ入力	Lv3	Lv4	

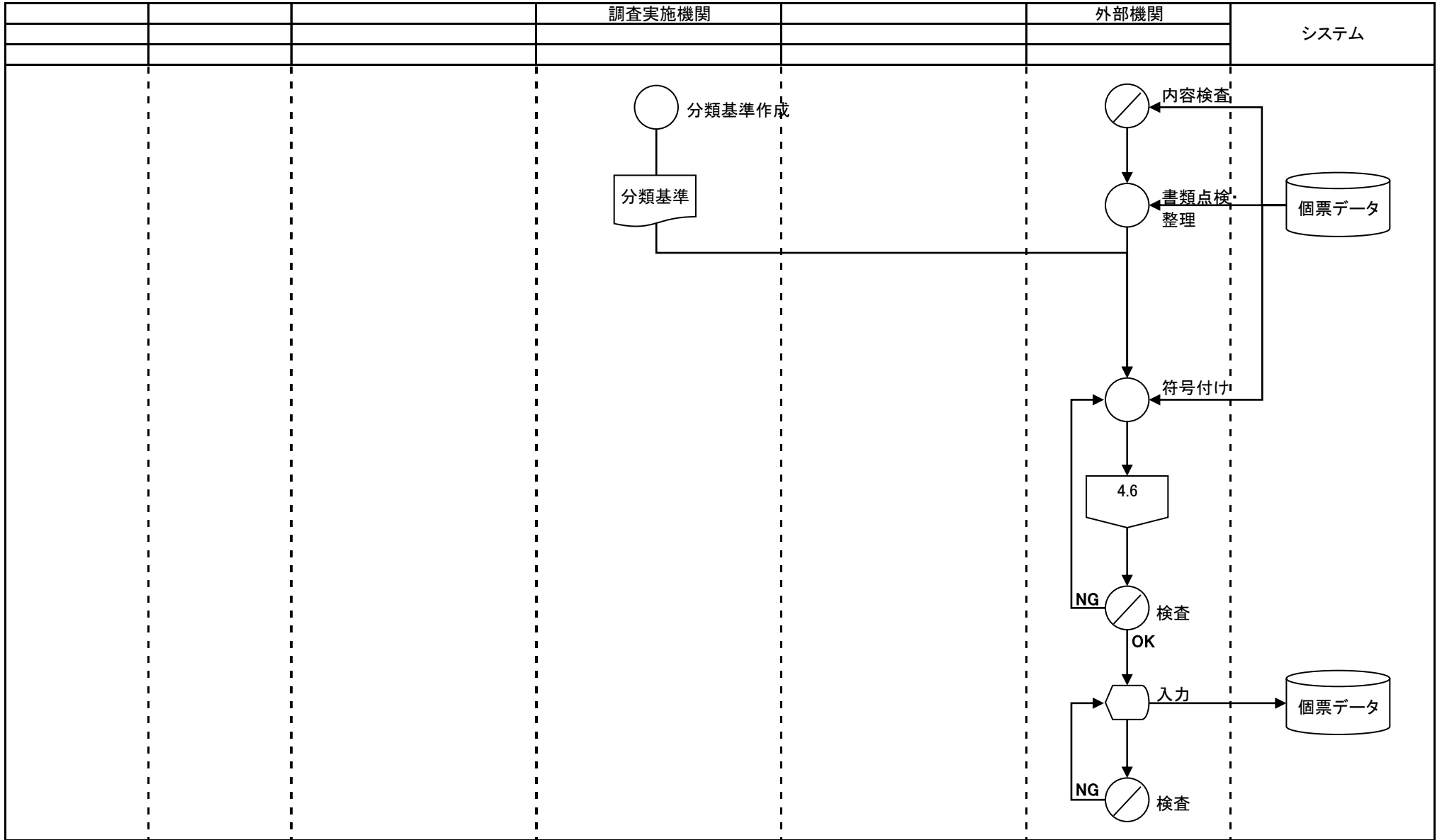

○ 手作業    ⊗ 確認    ▽ 保管    □ 各府省共同利用型コンピュータ処理    □ 府省個別コンピュータ処理    ◻ コンピュータ画面    ◻ 帳票    ◻ 電子データ    ◻ 各府省共同利用型コンピュータ・ファイル    ◻ 府省個別コンピュータ・ファイル    ◻ 端子 → 業務・情報の流れ



業務流れ図(将来)		業務名		資料番号	版数	日付	作成者	1
		統計調査等業務		4-5	第四版	2005/10/27	統計局統計情報システム課	—
					第五版	2010/05/31	統計局統計情報システム課	1
Lv0	審査	Lv1	データチェック	Lv2		Lv3		Lv4

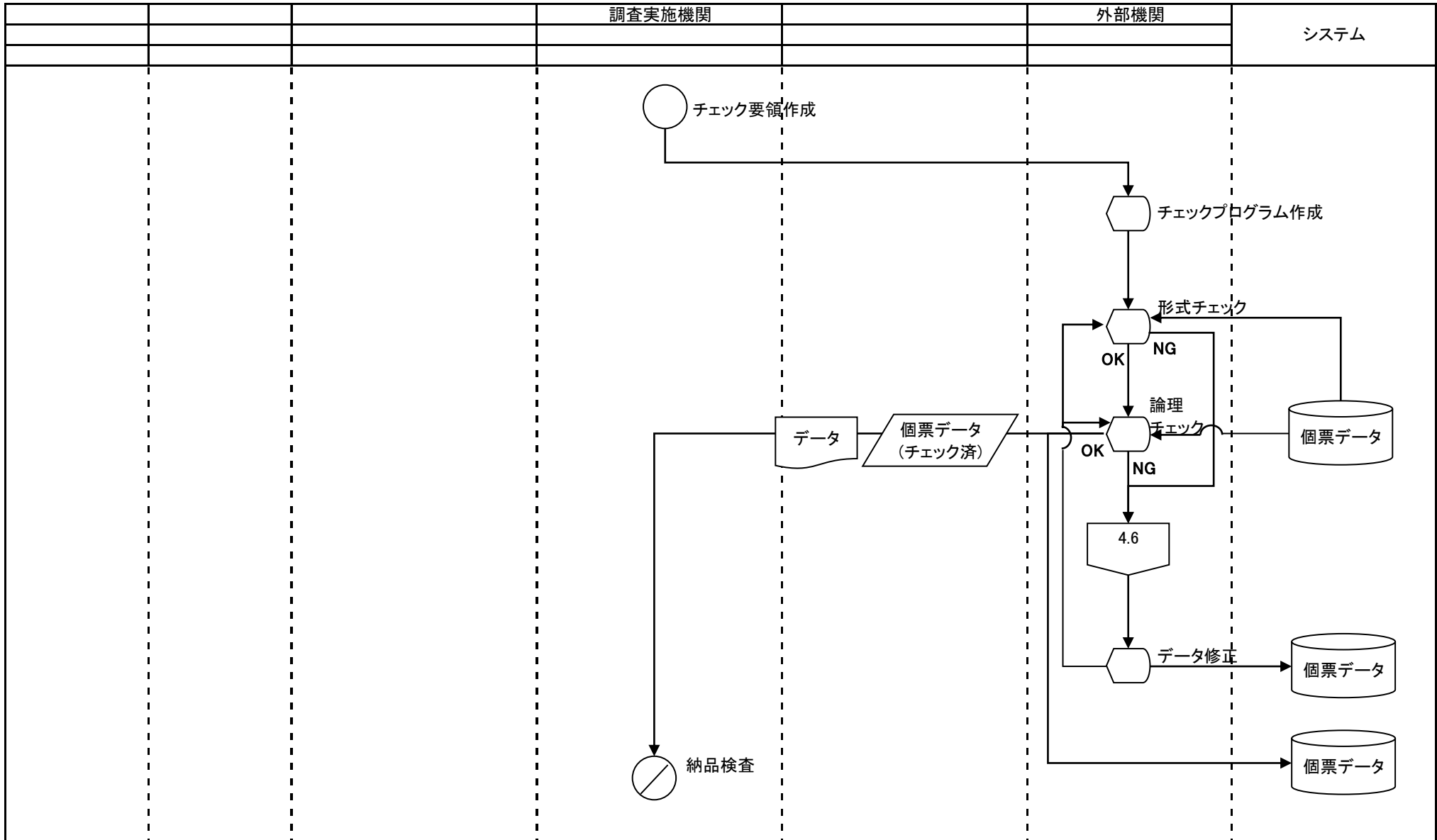

○ 手作業    ⊘ 確認    ▽ 保管    □ 各府省共同利用型コンピュータ処理    □ 府省個別コンピュータ処理    ⬡ コンピュータ画面    帳票    電子データ    各府省共同利用型コンピュータファイル    府省個別コンピュータファイル    端子 → 業務情報の流れ

業務流れ図(将来)		業務名		資料番号	版数	日付	作成者	1
		統計調査等業務		4-6	第四版	2005/10/27	統計局統計情報システム課	—
					第五版	2010/05/31	統計局統計情報システム課	1
Lv0	審査	Lv1	疑義処理	Lv2	Lv3	Lv4		

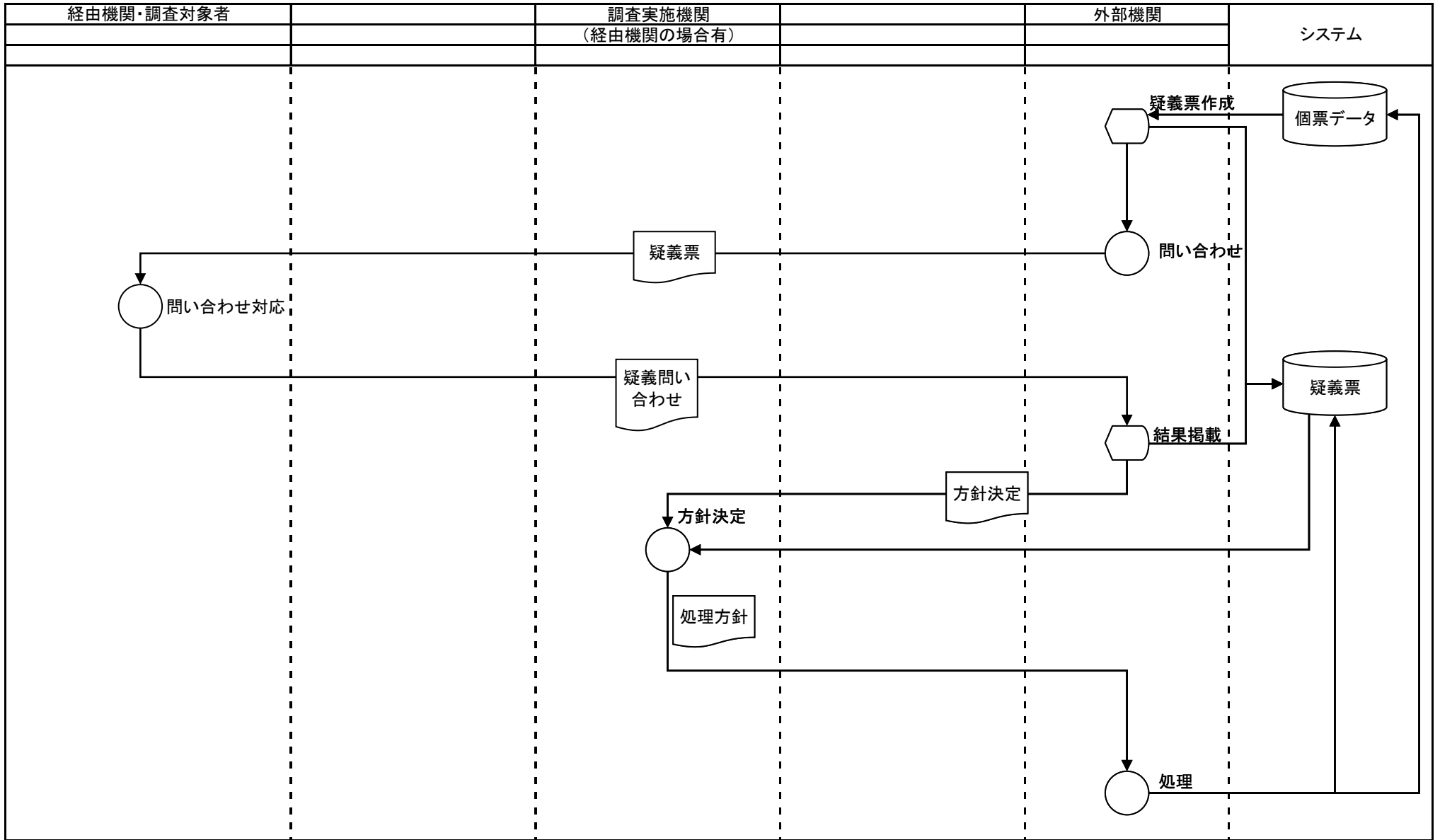

○ 手作業    ⊗ 確認    ▽ 保管    □ 各府省共同利用型コンピュータ処理    □ 府省個別コンピュータ処理    ◻ コンピュータ画面    ◻ 帳票    ◻ 電子データ    ◻ 各府省共同利用型コンピュータファイル    ◻ 府省個別コンピュータファイル    ◻ 端子 → 業務・情報の流れ

業務流れ図(将来)		業務名			資料番号		版数	日付	作成者		1
		統計調査等業務			5-1		第四版	2005/10/27	統計局統計情報システム課		1
Lv0	統計調査等業務	Lv1	集計	Lv2	集計企画	Lv3	Lv4	Lv4	Lv4	Lv4	1

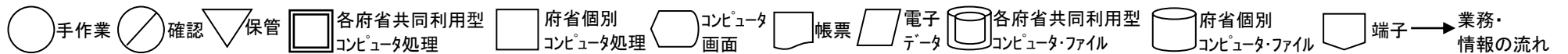
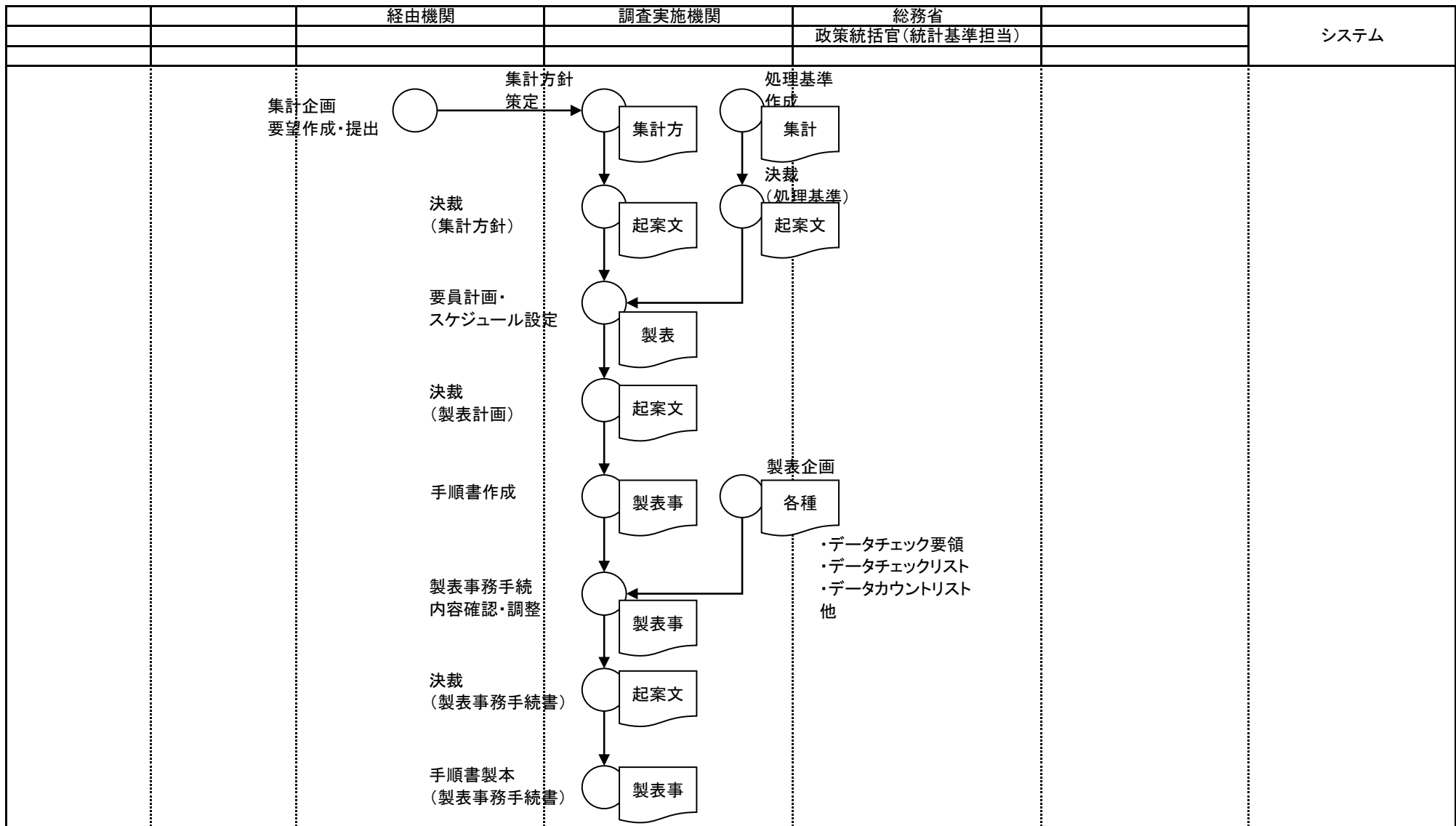

業務流れ図(将来)		業務名			資料番号		版数		日付		作成者		1
		統計調査等業務			5-2		第四版		2005/10/27		統計局統計情報システム課		1
							第五版		2010/05/31		統計局統計情報システム課		
Lv0	統計調査等業務	Lv1	集計	Lv2	集計プログラム作成	Lv3		Lv4					

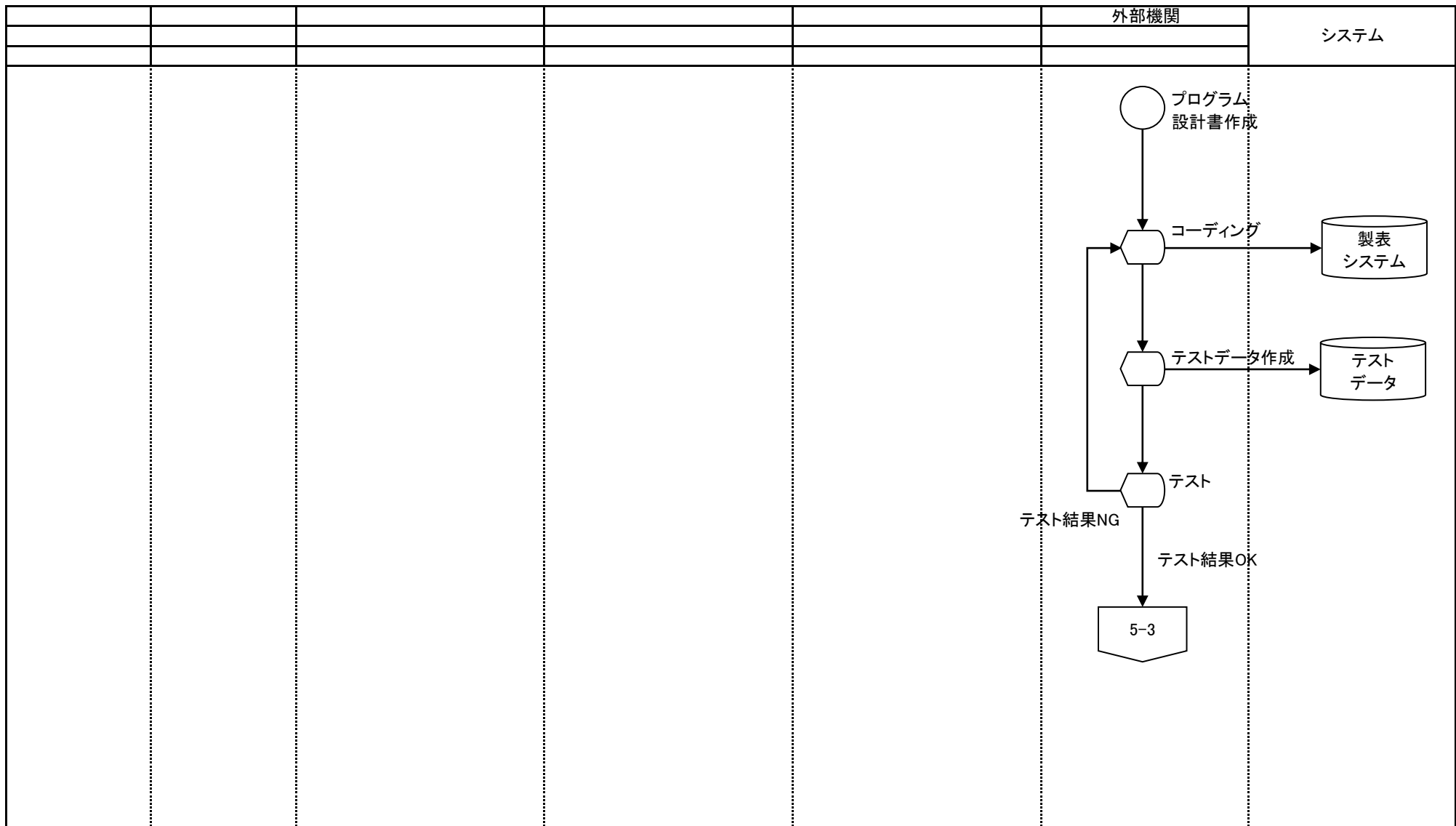

○ 手作業    ⊗ 確認    ▽ 保管    □ 各府省共同利用型コンピュータ処理    □ 府省個別コンピュータ処理    ⬡ コンピュータ画面    帳票    電子データ    各府省共同利用型コンピュータ・ファイル    府省個別コンピュータ・ファイル    端子 → 業務情報の流れ

業務流れ図(将来)		業務名		資料番号	版数	日付	作成者	1
		統計調査等業務		5-3	第四版	2005/10/27	統計局統計情報システム課	1
					第五版	2010/05/31	統計局統計情報システム課	
Lv0	統計調査等業務	Lv1	集計	Lv2	演算	Lv3	Lv4	

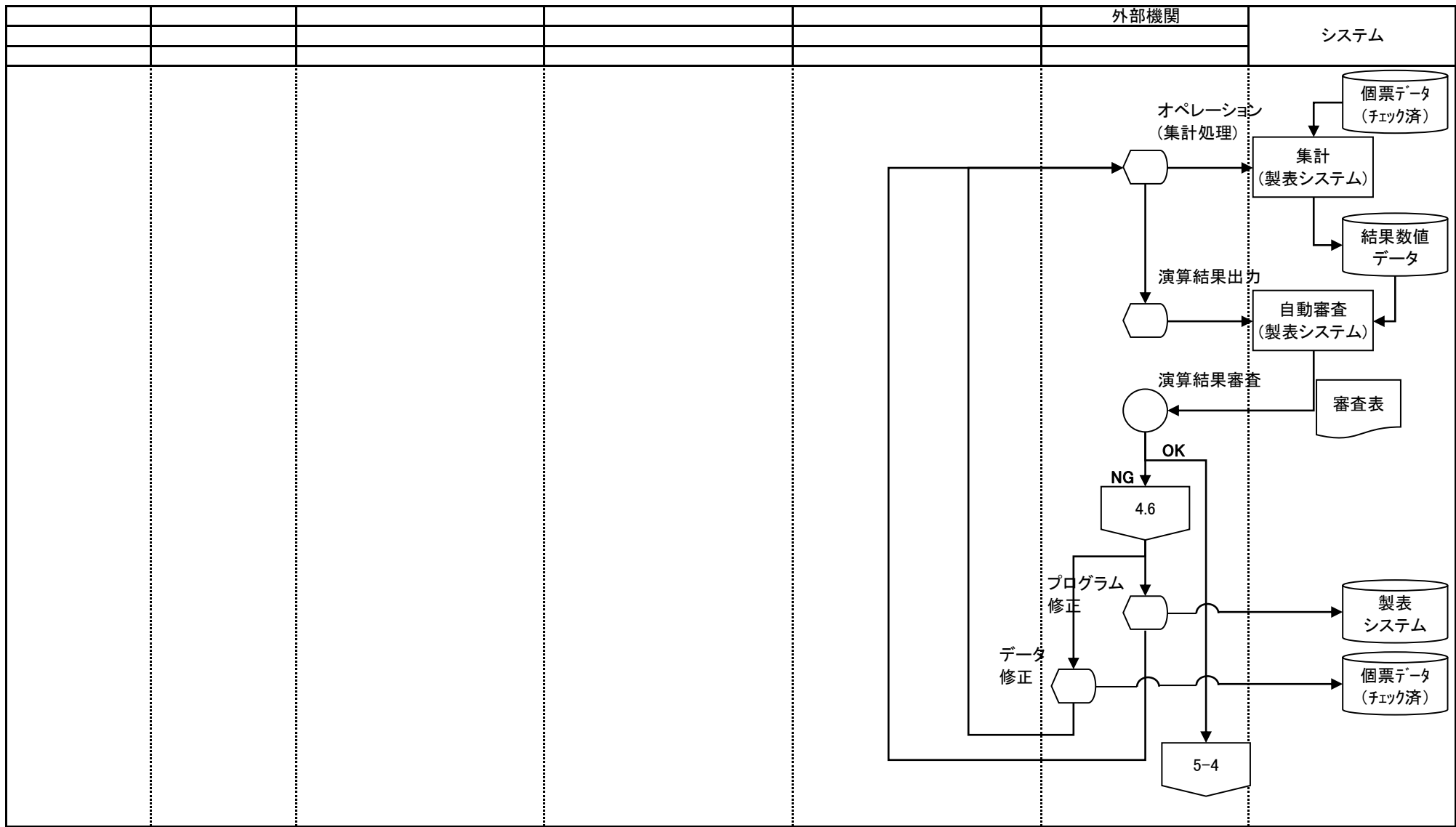

○ 手作業    ⊗ 確認    ▽ 保管    □ 各府省共同利用型コンピュータ処理    □ 府省個別コンピュータ処理    ⬡ コンピュータ画面    帳票    電子データ    各府省共同利用型コンピュータ・ファイル    府省個別コンピュータ・ファイル    端子 → 業務情報の流れ

業務流れ図(将来)		業務名			資料番号	版数	日付	作成者	1
		統計調査等業務			5-4	第四版	2005/10/27	統計局統計情報システム課	1
						第五版	2010/05/31	統計局統計情報システム課	
Lv0	統計調査等業務	Lv1	集計	Lv2	結果表作成	Lv3		Lv4	

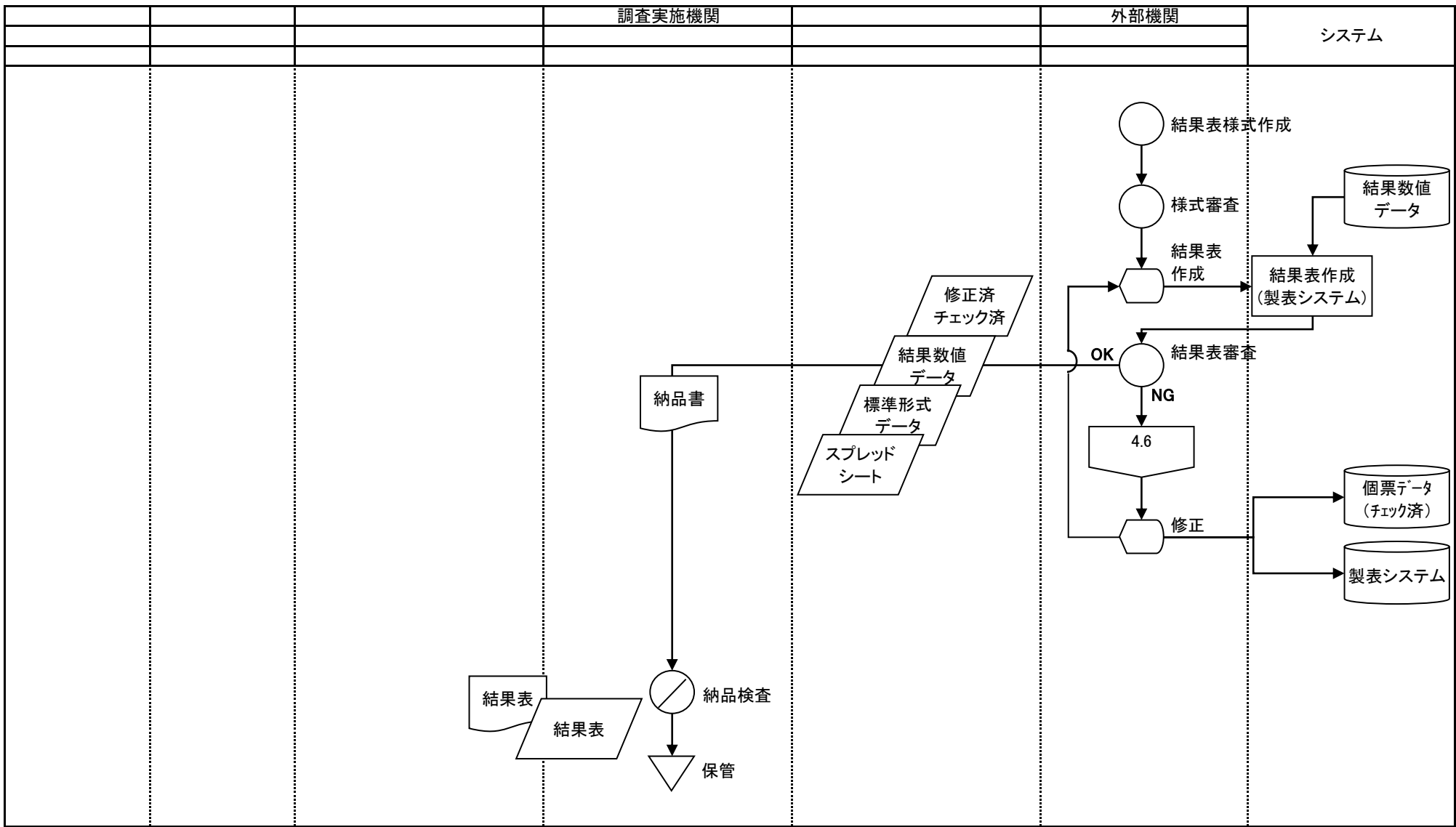

○ 手作業    ⊗ 確認    ▽ 保管    □ 各府省共同利用型コンピュータ処理    □ 府省個別コンピュータ処理    ◻ コンピュータ画面    帳票    電子データ    各府省共同利用型コンピュータファイル    府省個別コンピュータファイル    端子 → 業務情報の流れ

業務名		資料番号		版数		日付		作成者			
		統計調査等業務		6-1,6-2		第四版		2005/10/27		統計局統計情報システム課	
Lv0		統計調査等業務		Lv1		分析・加工		Lv2		分析・加工企画、資料・データ収集	
Lv3		Lv4		Lv5		Lv6		Lv7		Lv8	

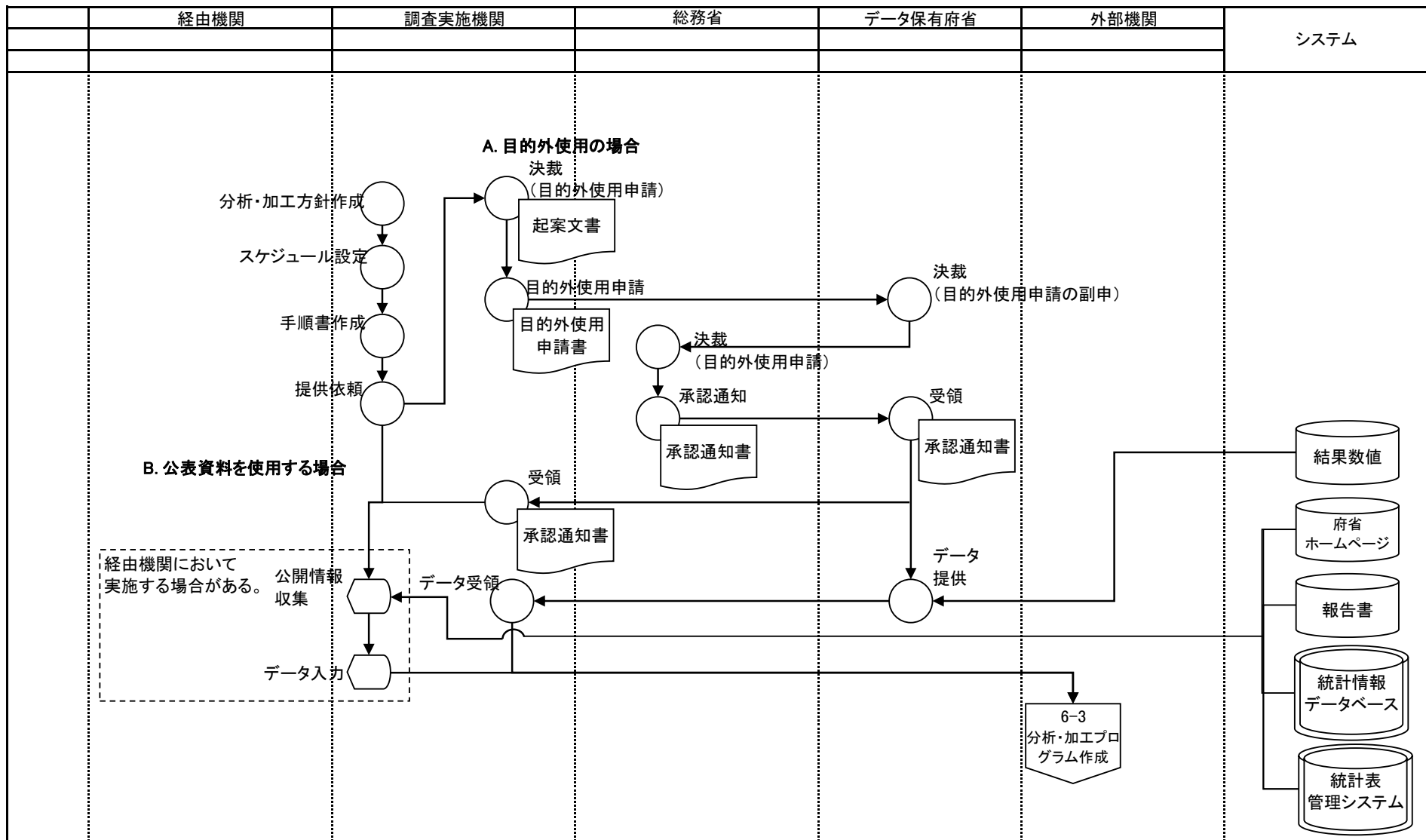

○ 手作業    ⊗ 確認    ▽ 保管    □ 各府省共同利用型コンピュータ処理    □ 府省個別コンピュータ処理    ◻ コンピュータ画面    帳票    電子データ    各府省共同利用型コンピュータ・ファイル    府省個別コンピュータ・ファイル    端子 → 業務情報の流れ

業務名		業務名		資料番号		版数		日付		作成者		1
		統計調査等業務		6-3		第四版		2005/10/27		統計局統計情報システム課		1
Lv0		統計調査等業務		Lv1		分析・加工		Lv2		分析・加工プログラム作成		Lv3
										Lv4		

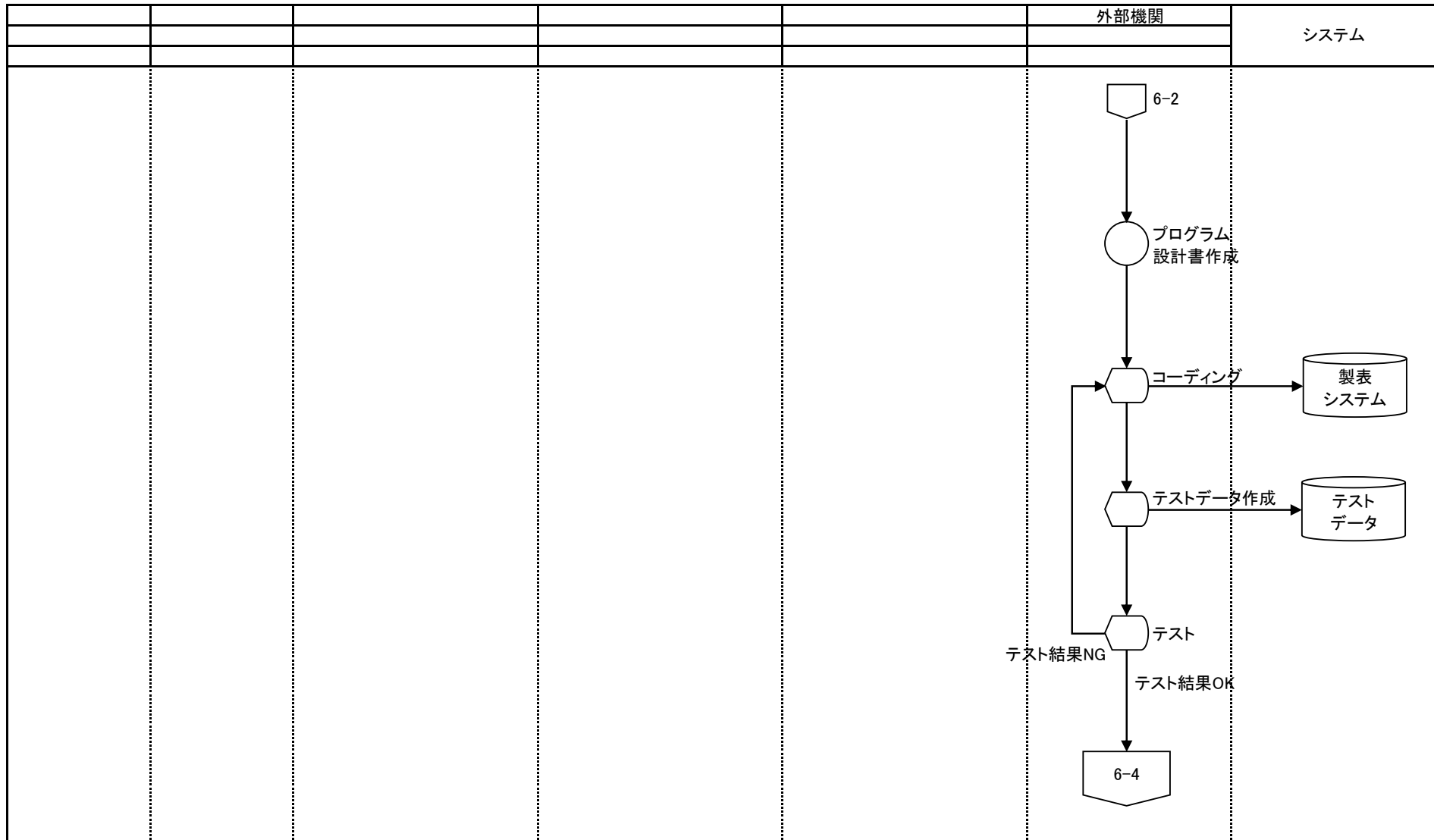

○ 手作業    ⊗ 確認    ▽ 保管    □ 各府省共同利用型    □ 府省個別    □ コンピュータ画面    □ 帳票    □ 電子データ    □ 各府省共同利用型    □ 府省個別    □ 端子 → 業務情報の流れ



業務名 統計調査等業務		資料番号 6-4		版数 第四版 第五版		日付 2005/10/27 2010/05/31		作成者 統計局統計情報システム課		1
		Lv0 統計調査等業務		Lv1 分析・加工		Lv2 演算		Lv3		Lv4

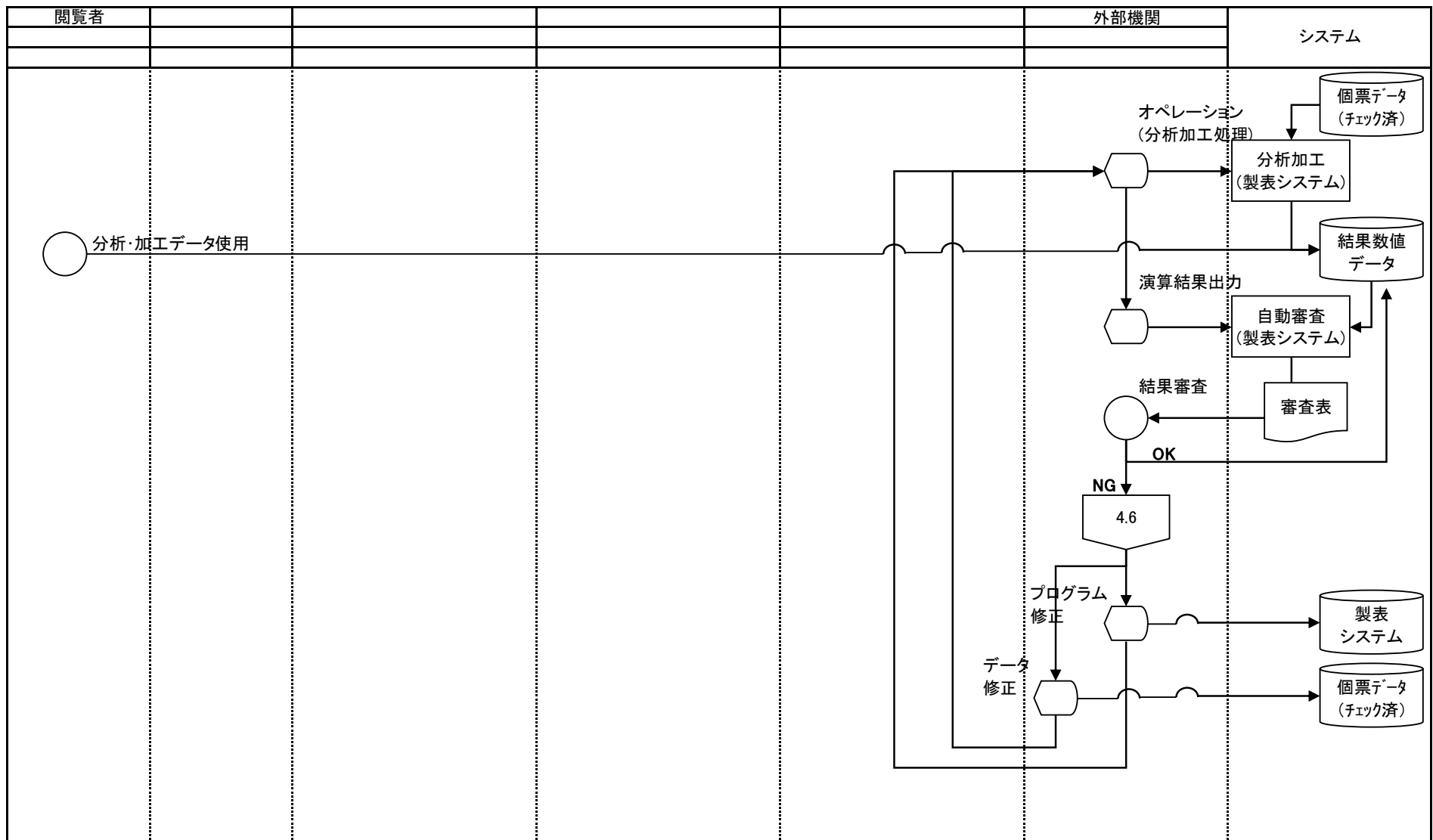

○ 手作業    ⊗ 確認    ▽ 保管    □ 各府省共同利用型コンピュータ処理    □ 府省個別コンピュータ処理    ◡ コンピュータ画面    ◩ 帳票    ▱ 電子データ    ◯ 各府省共同利用型コンピュータファイル    ◯ 府省個別コンピュータファイル    ◩ 端子 → 業務情報の流れ

業務名		資料番号		版数	日付	作成者		1
		統計調査等業務		7-1	第四版	2005/10/27	統計局統計情報システム課	
Lv0		公表・提供	Lv1	報道発表・官報公表	Lv2	Lv3	Lv4	1

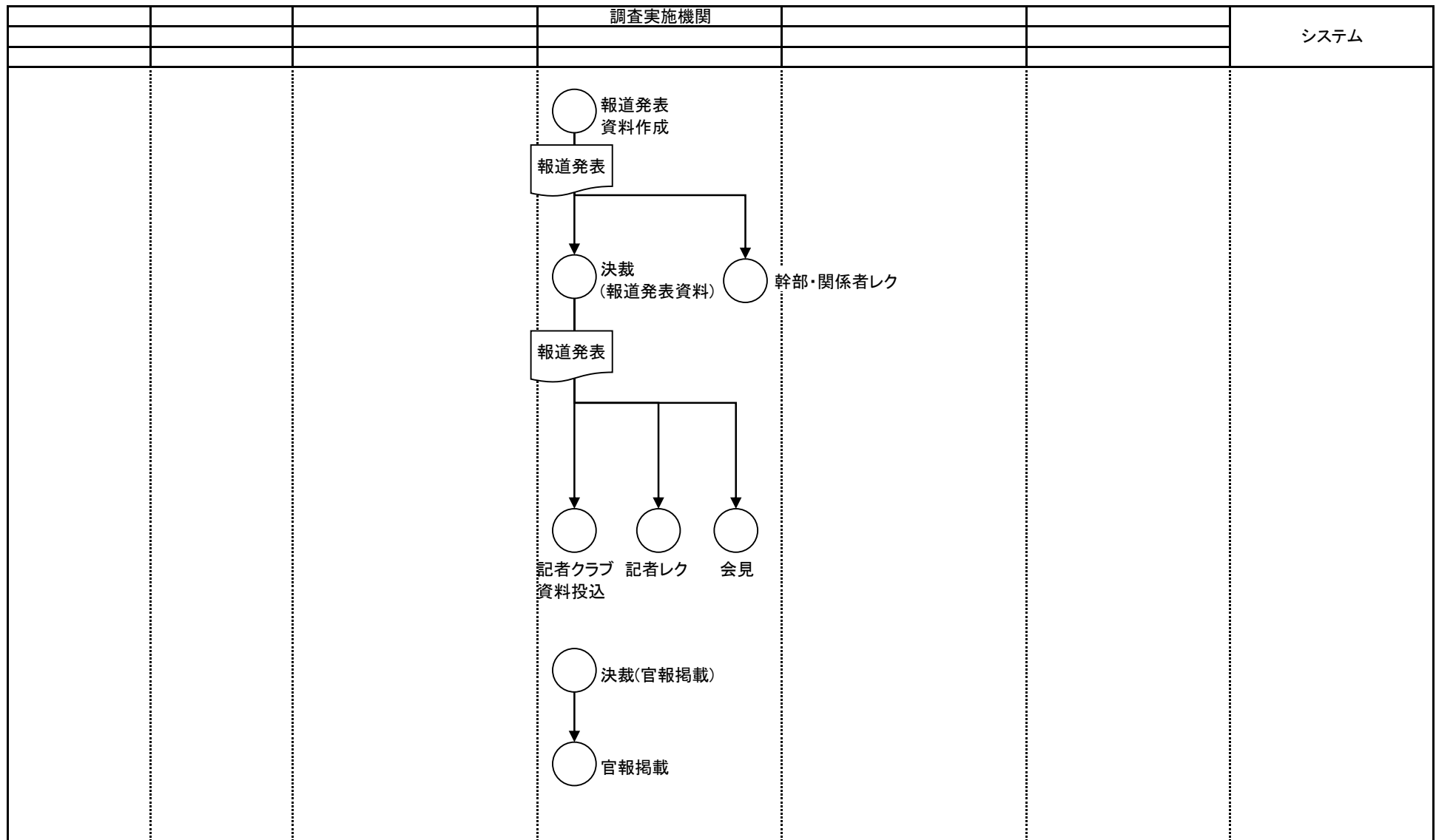

○ 手作業    ⊗ 確認    ▽ 保管    □ 各府省共同利用型コンピュータ処理    □ 府省個別コンピュータ処理    ◡ コンピュータ画面    帳票    電子データ    各府省共同利用型コンピュータファイル    府省個別コンピュータファイル    端子 → 業務情報の流れ

業務名		資料番号		版数	日付	作成者		1
		統計調査等業務		7-2	第四版	2005/10/27	統計局統計情報システム課	
				第五版	2010/05/31	統計局統計情報システム課		1
Lv0	公表・提供	Lv1	閲覧公表	Lv2		Lv3		Lv4

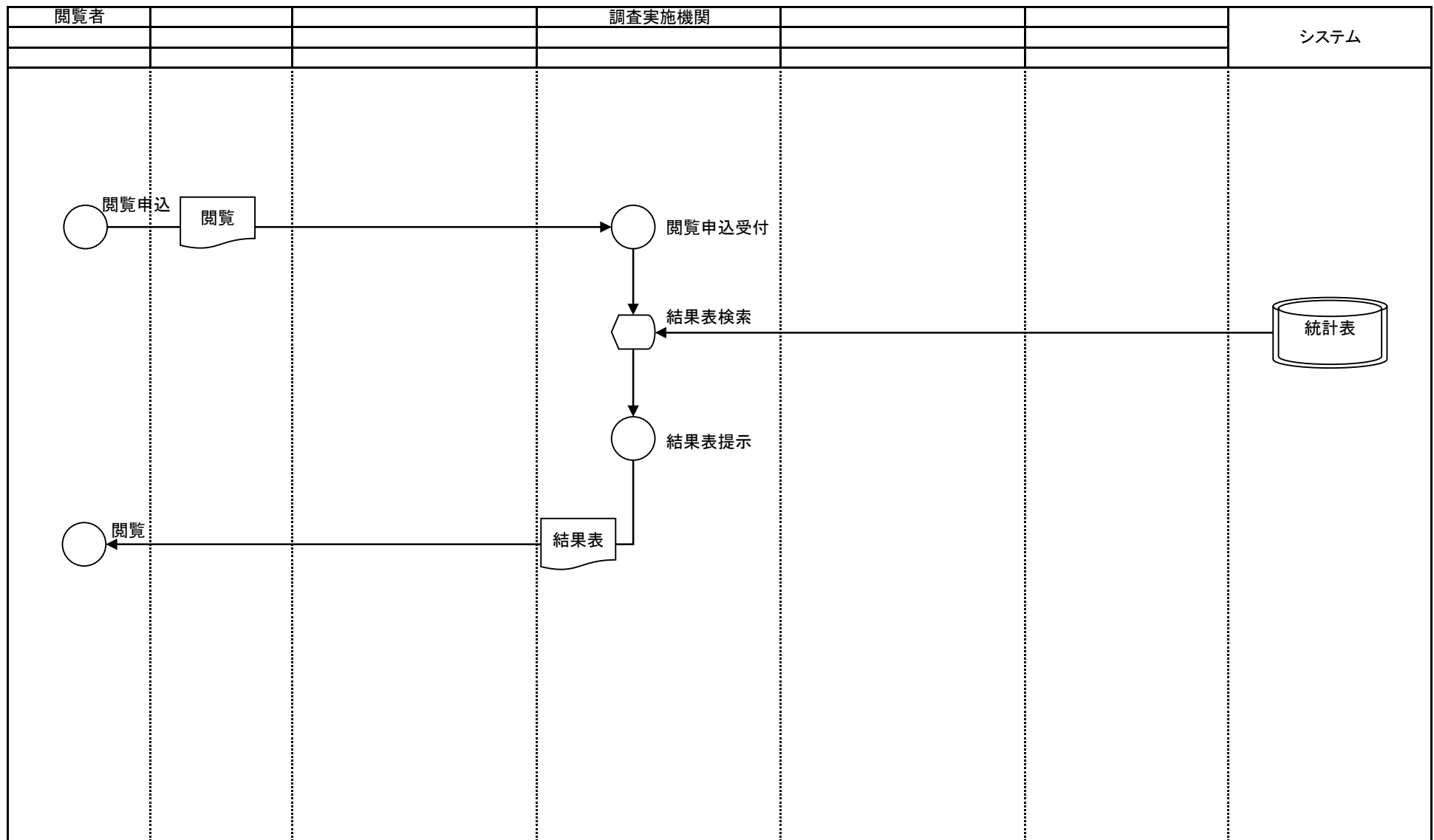

○ 手作業    ⊗ 確認    ▽ 保管    □ 各府省共同利用型コンピュータ処理    □ 府省個別コンピュータ処理    六边形 画面    帳票    電子データ    各府省共同利用型コンピュータファイル    府省個別コンピュータファイル    端子 → 業務・情報の流れ

業務名		資料番号		版数	日付	作成者		1
		統計調査等業務		7-3	第四版	2005/10/27	統計局統計情報システム課	
Lv0		公表・提供	Lv1	報告書刊行	Lv2	Lv3	Lv4	1

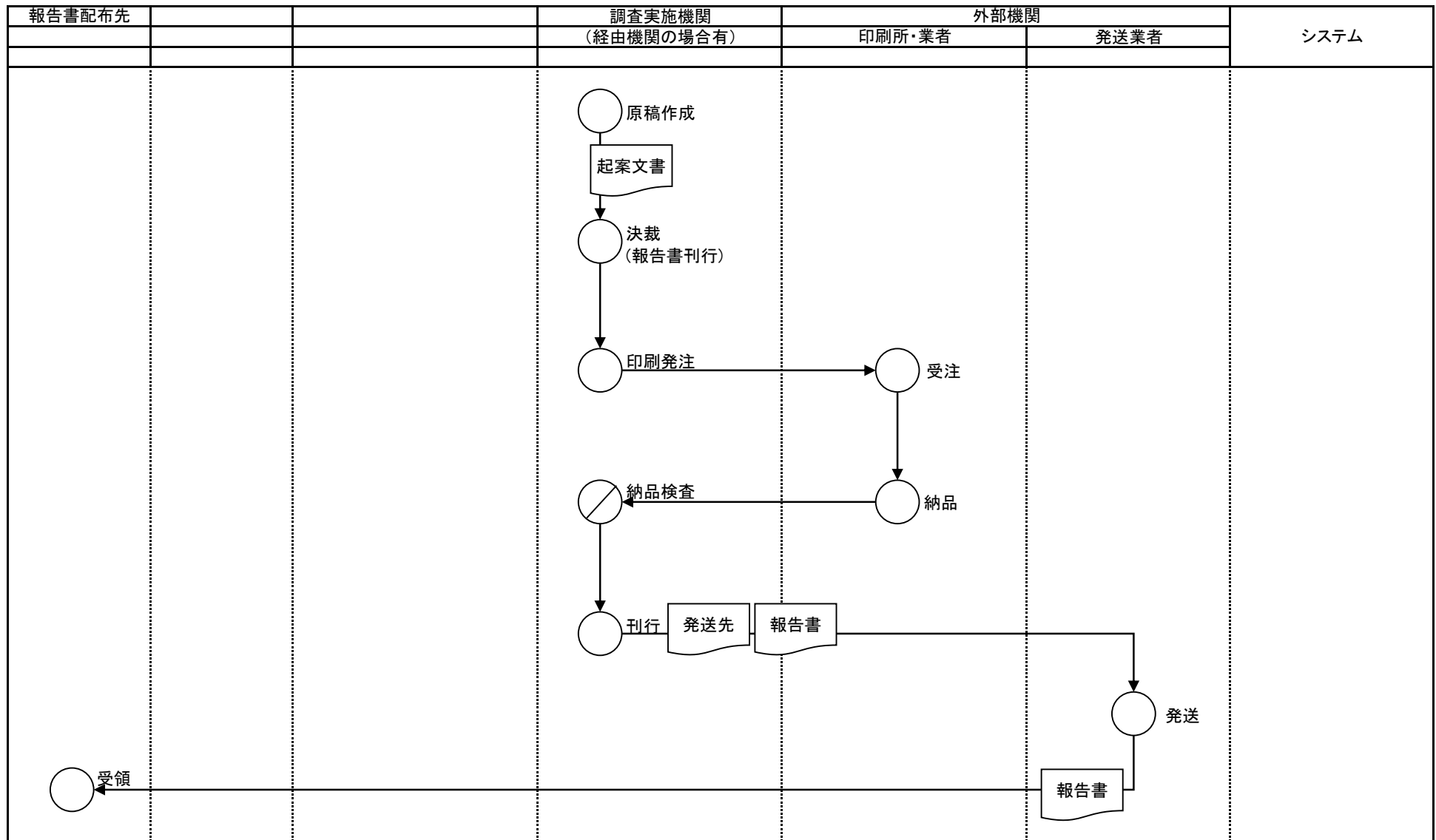

○ 手作業    ⊗ 確認    ▽ 保管    □ 各府省共同利用型コンピュータ処理    □ 府省個別コンピュータ処理    ◡ コンピュータ画面    帳票    電子データ    各府省共同利用型コンピュータファイル    府省個別コンピュータファイル    端子 → 業務情報の流れ

業務名		資料番号		版数	日付	作成者		1
		統計調査等業務		7-4-1	第四版	2005/10/27	統計局統計情報システム課	
Lv0		公表・提供	Lv1		ホームページ掲載	Lv2		Lv3
						Lv4		1

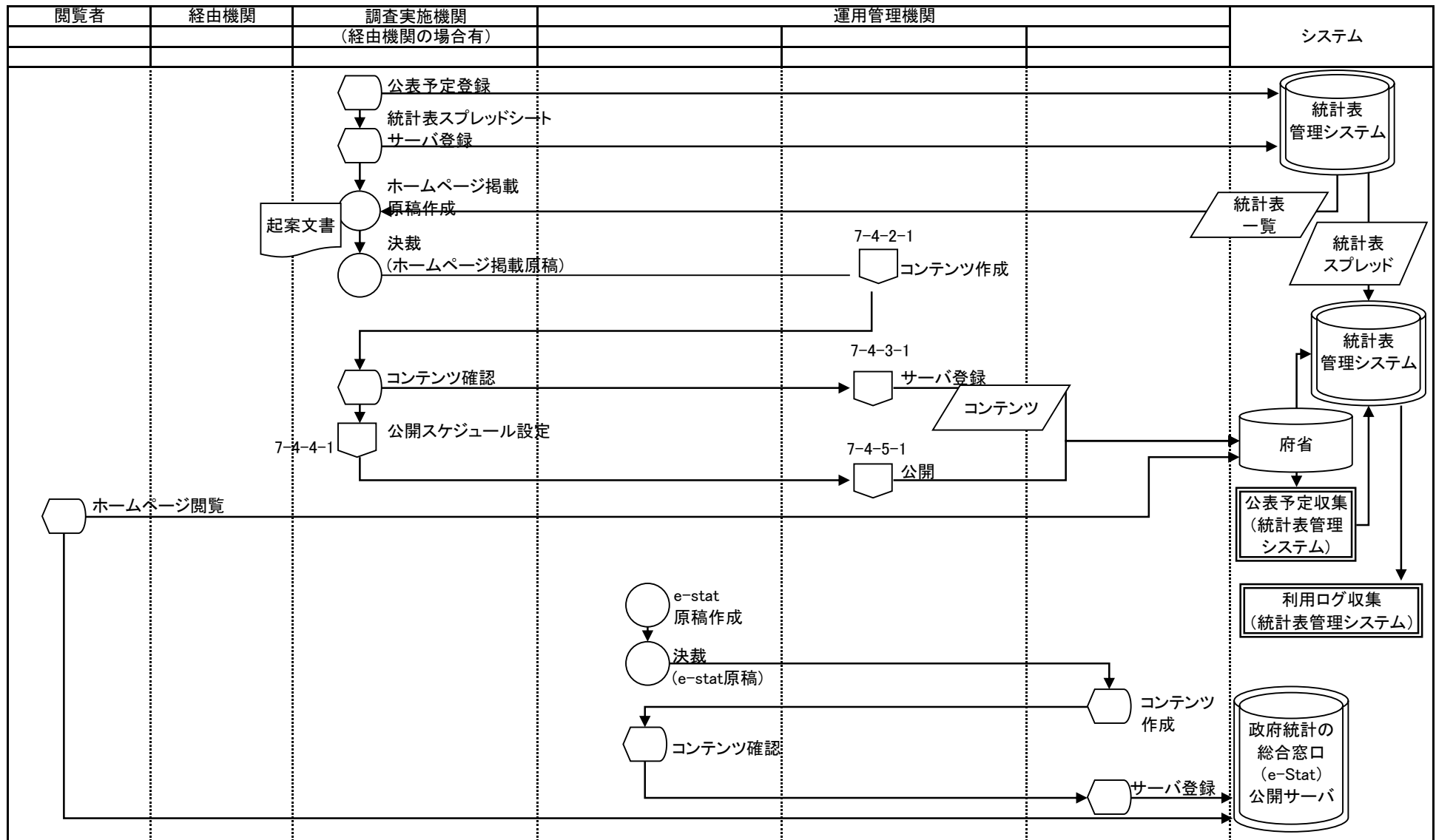

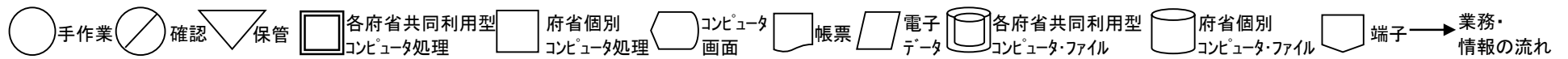
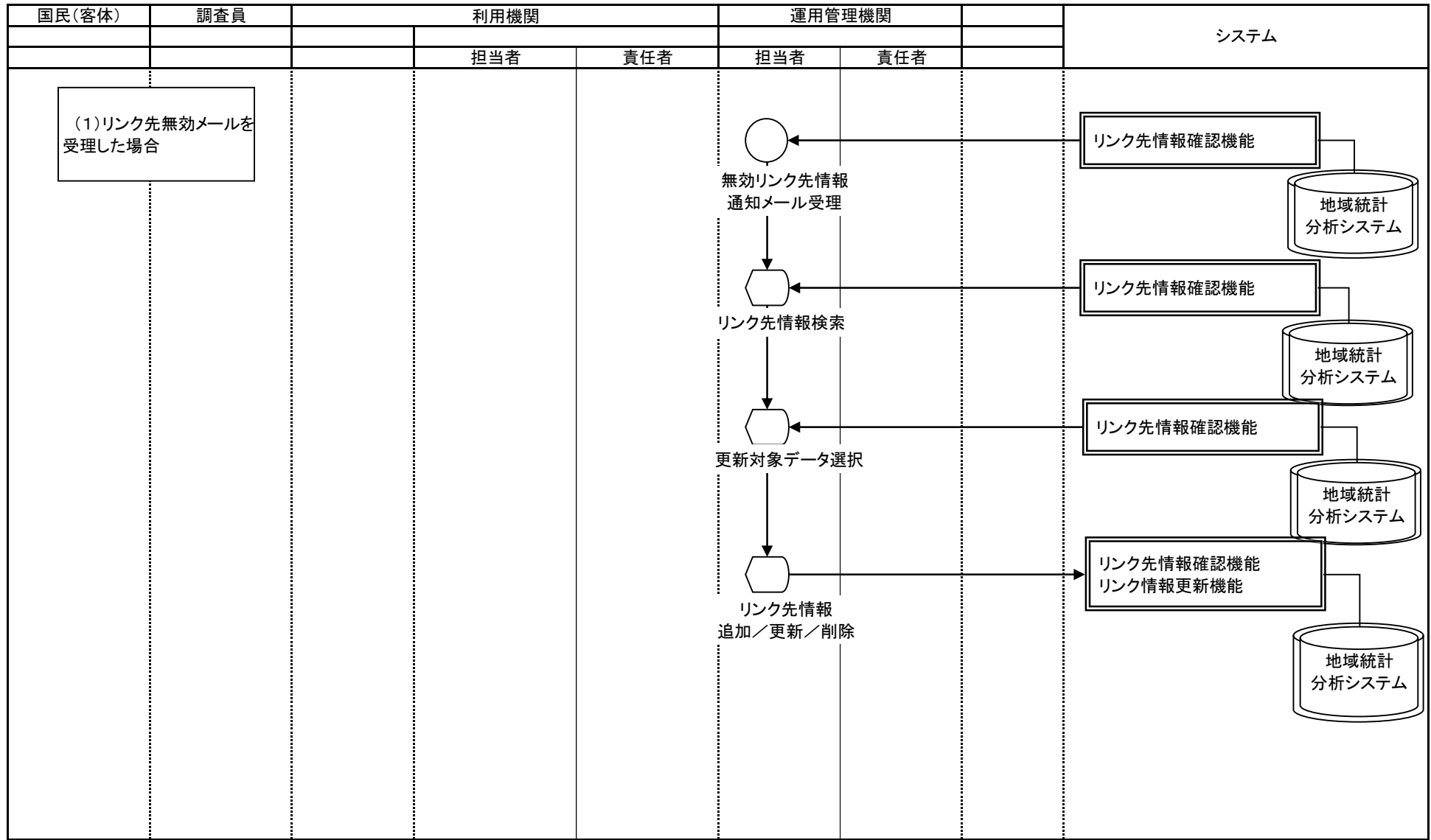

○ 手作業    ⊗ 確認    ▽ 保管    □ 各府省共同利用型コンピュータ処理    □ 府省個別コンピュータ処理    ◻ コンピュータ画面    ◻ 帳票    ◻ 電子データ    ◻ 各府省共同利用型コンピュータファイル    ◻ 府省個別コンピュータファイル    ◻ 端子 → 業務・情報の流れ

業務名		業務名		資料番号		版数		日付		作成者		1	
		統計調査等業務		7-4-2-10		第四版		2005/10/27		統計局統計情報システム課		1	
						第五版		2010/05/31		統計局統計情報システム課		2	
Lv0	統計調査等業務	Lv1	公表・提供	Lv2	ホームページ掲載	Lv3	コンテンツ作成		Lv4	リンク先管理			

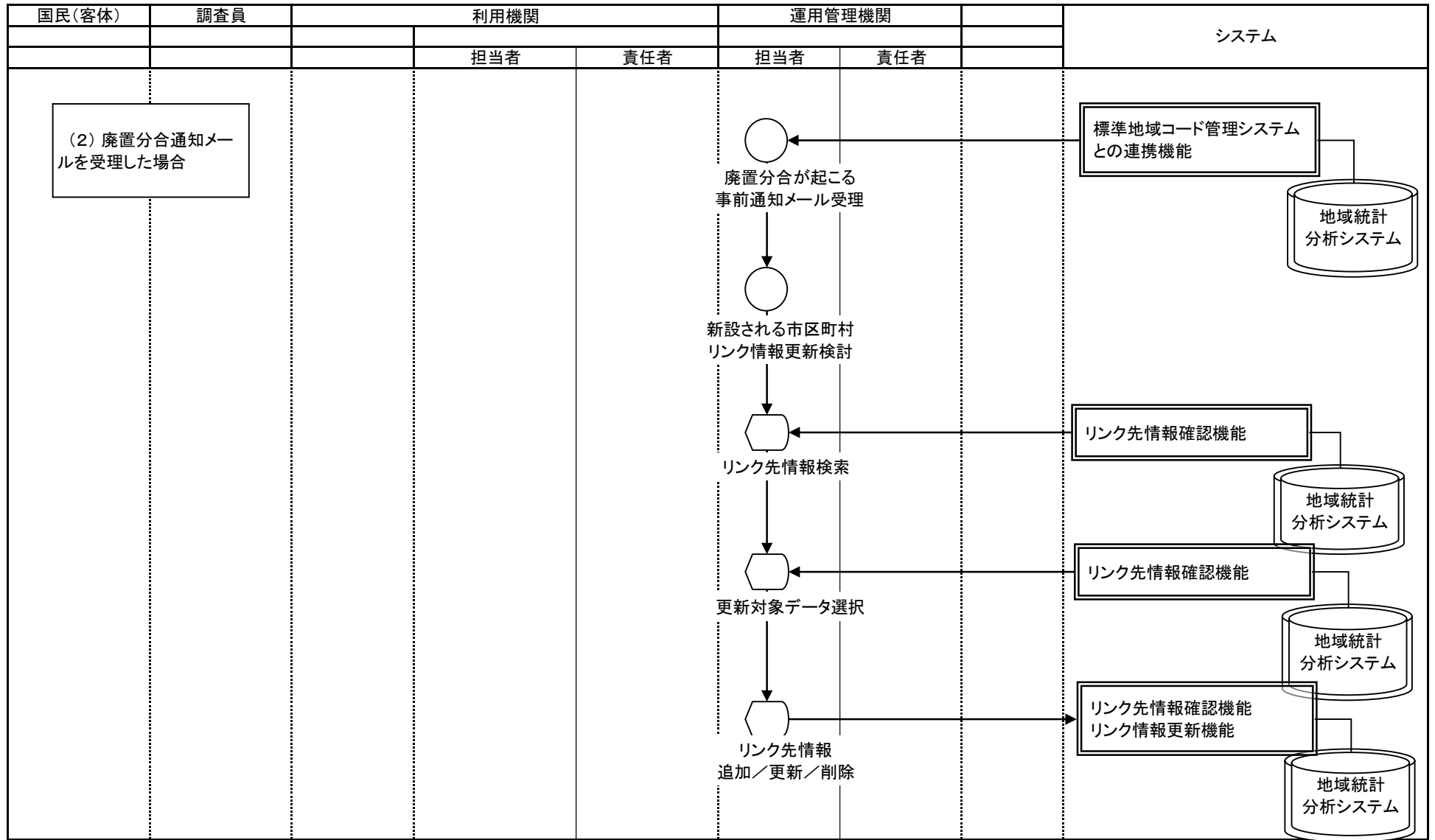

業務名 統計調査等業務			資料番号		版数	日付	作成者		2					
			7-4-2-10		第四版	2005/10/27	統計局統計情報システム課		—					
					第五版	2010/05/31	統計局統計情報システム課		2					
Lv0	統計調査等業務		Lv1	公表・提供		Lv2	ホームページ掲載		Lv3	コンテンツ作成		Lv4	リンク先管理	



○ 手作業   
~~○~~ 確認   
▽ 保管   
 各府省共同利用型コンピュータ処理   
 府省個別コンピュータ処理   
◇ コンピュータ画面   
◇ 帳票   
◇ 電子データ   
 各府省共同利用型コンピュータ・ファイル   
 府省個別コンピュータ・ファイル   
◇ 端子 → 業務・情報の流れ

業務流れ図(将来)		業務名		資料番号	版数	日付	作成者	1	
		統計調査等業務		7-4-2-1	第四版	2005/10/27	統計局統計情報システム課	3	
					第五版	2010/05/31	統計局統計情報システム課		
Lv0	統計調査等業務	Lv1	公表・提供	Lv2	ホームページ掲載	Lv3	コンテンツ作成	Lv4	背景地図データ作成/修正

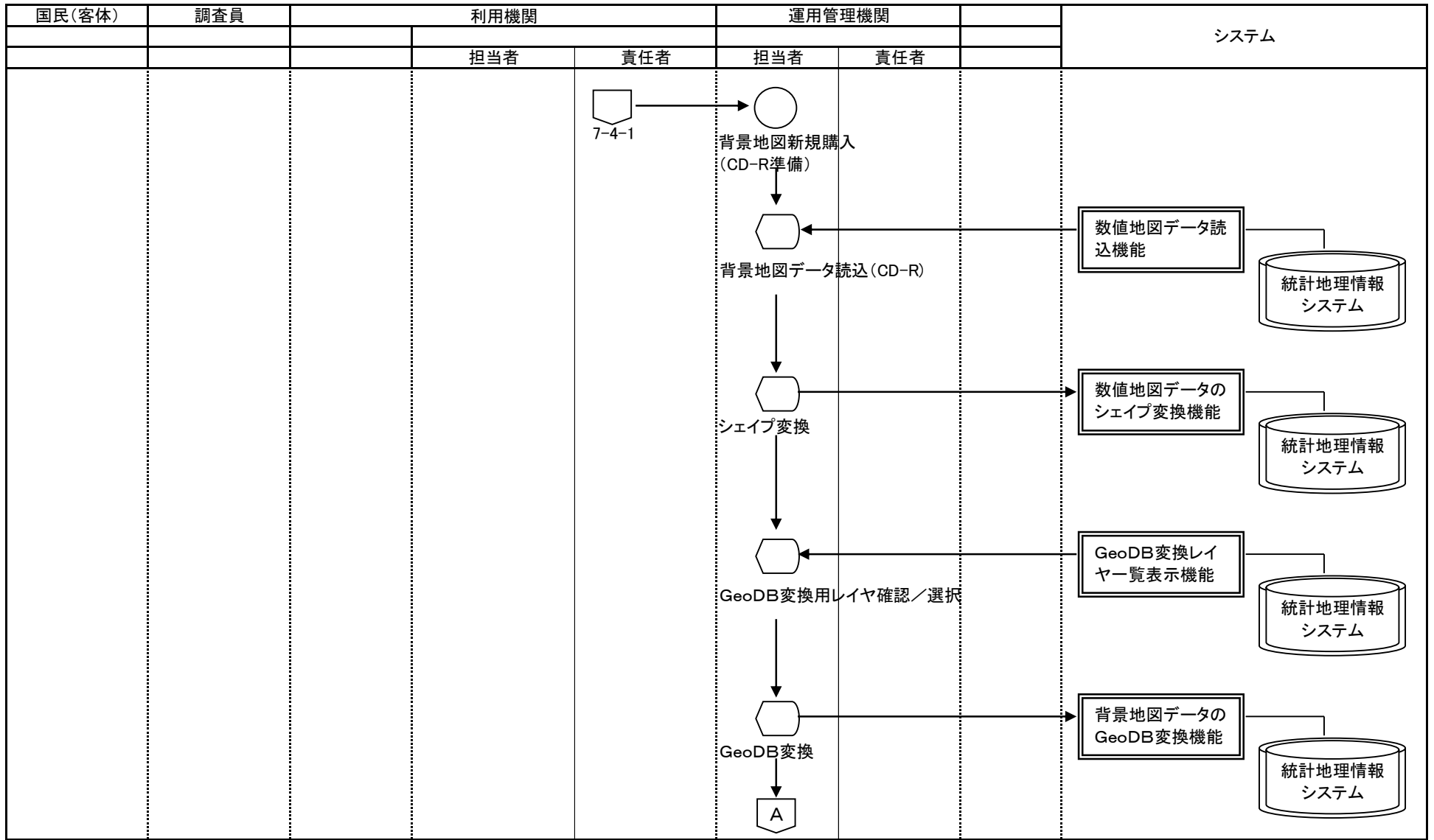

○ 手作業    ⊗ 確認    ▽ 保管    □ 各府省共同利用型コンピュータ処理    □ 府省個別コンピュータ処理    ▭ コンピュータ画面    ▭ 帳票    ▭ 電子データ    □ 各府省共同利用型コンピュータファイル    □ 府省個別コンピュータファイル    ▭ 端子 → 業務情報の流れ



業務流れ図(将来)		業務名		資料番号	版数	日付	作成者	2	
		統計調査等業務		7-4-2-1	第四版	2005/10/27	統計局統計情報システム課	3	
					第五版	2010/05/31	統計局統計情報システム課		
Lv0	統計調査等業務	Lv1	公表・提供	Lv2	ホームページ掲載	Lv3	コンテンツ作成	Lv4	背景地図データ作成/修正

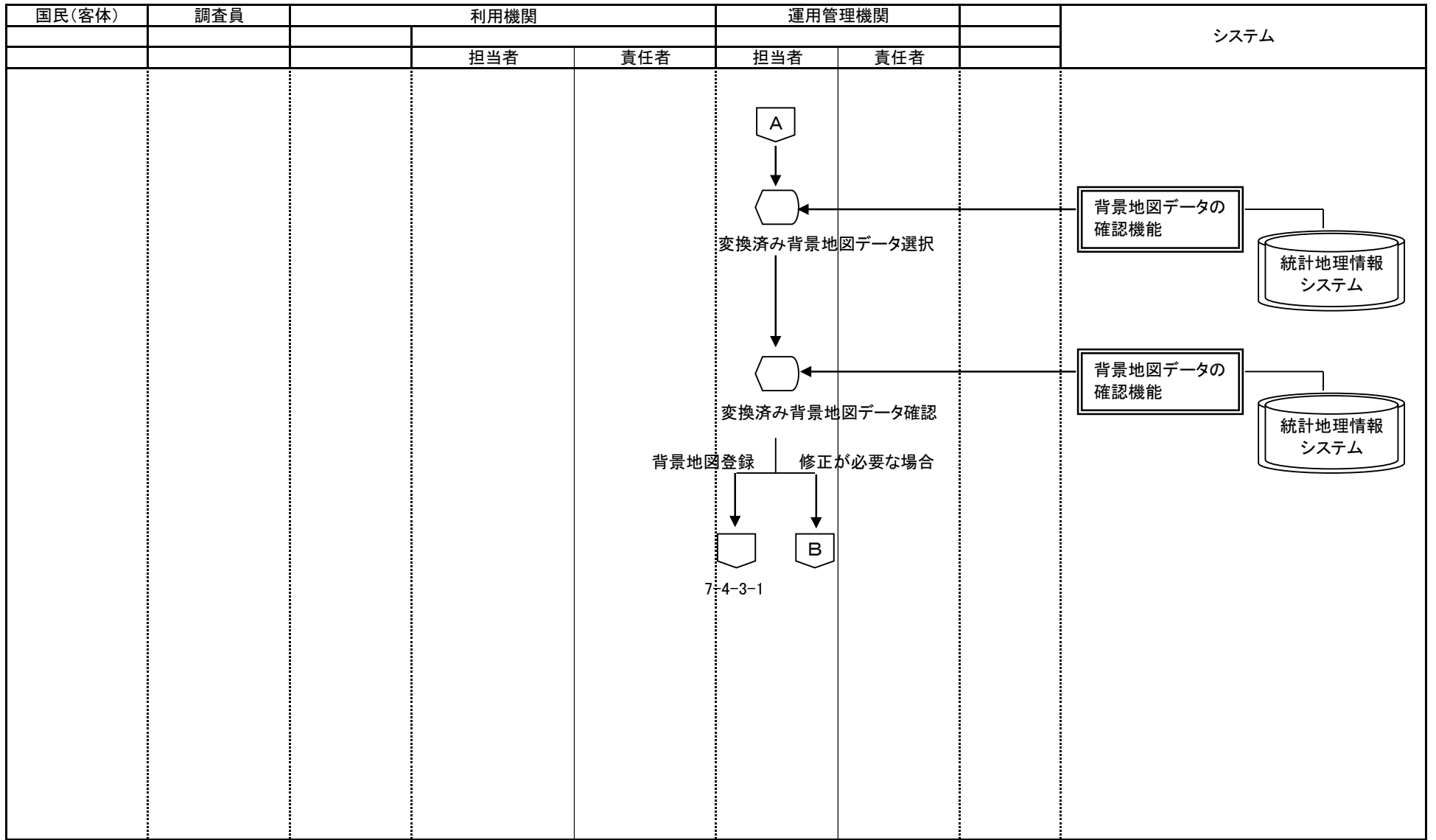

○ 手作業    ⊗ 確認    ▽ 保管    □ 各府省共同利用型コンピュータ処理    □ 府省個別コンピュータ処理    ◡ コンピュータ画面    □ 帳票    ▭ 電子データ    ◡ 各府省共同利用型コンピュータ・ファイル    ◡ 府省個別コンピュータ・ファイル    □ 端子 → 業務情報の流れ

業務流れ図(将来)		業務名		資料番号	版数	日付	作成者	3	
		統計調査等業務		7-4-2-1	第四版	2005/10/27	統計局統計情報システム課	3	
					第五版	2010/05/31	統計局統計情報システム課		
Lv0	統計調査等業務	Lv1	公表・提供	Lv2	ホームページ掲載	Lv3	コンテンツ作成	Lv4	背景地図データ作成/修正

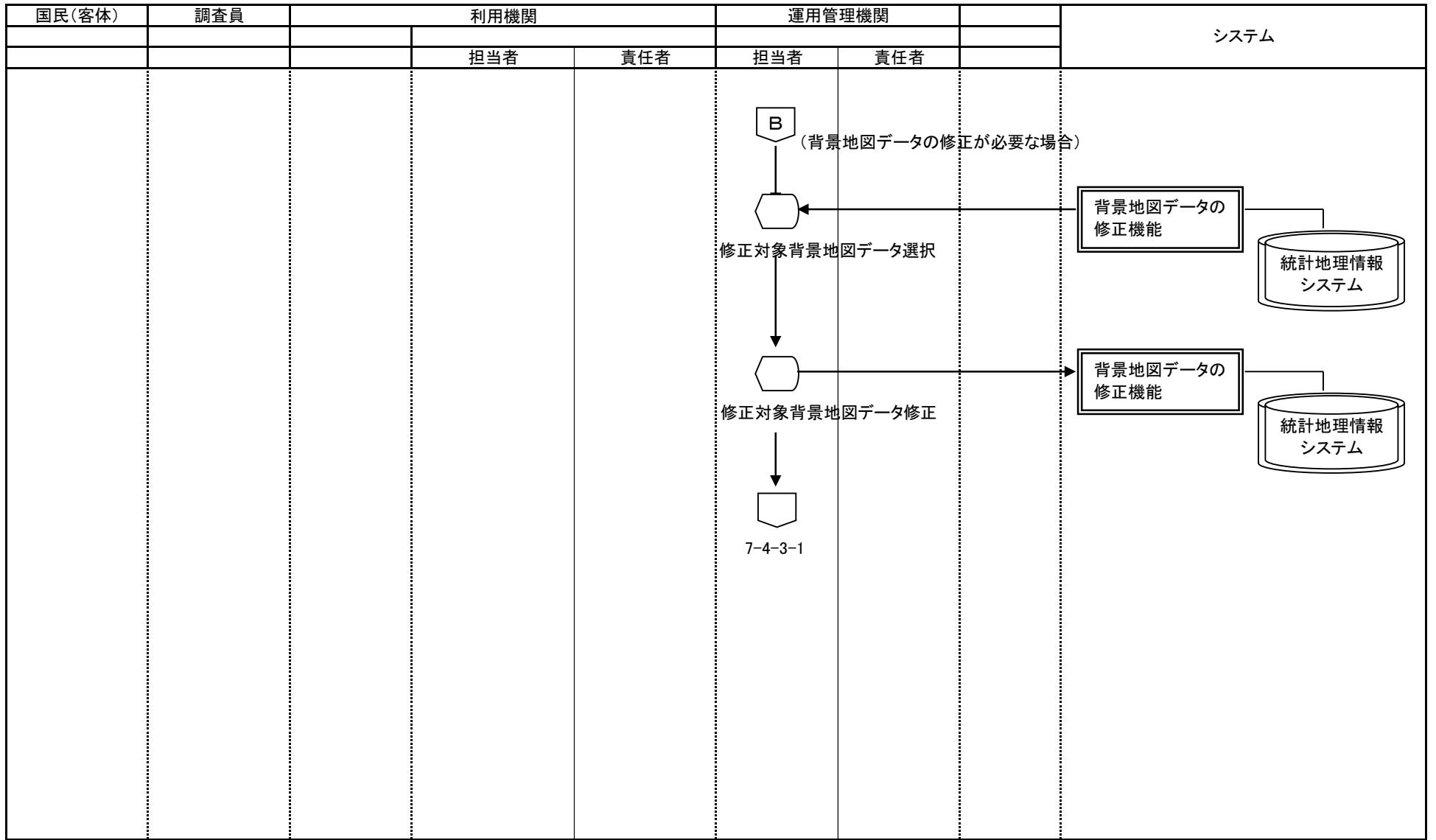

○ 手作業    ⊗ 確認    ▽ 保管    □ 各府省共同利用型コンピュータ処理    □ 府省個別コンピュータ処理    〇 画面    帳票    電子データ    各府省共同利用型コンピュータ・ファイル    府省個別コンピュータ・ファイル    端子 → 業務情報の流れ



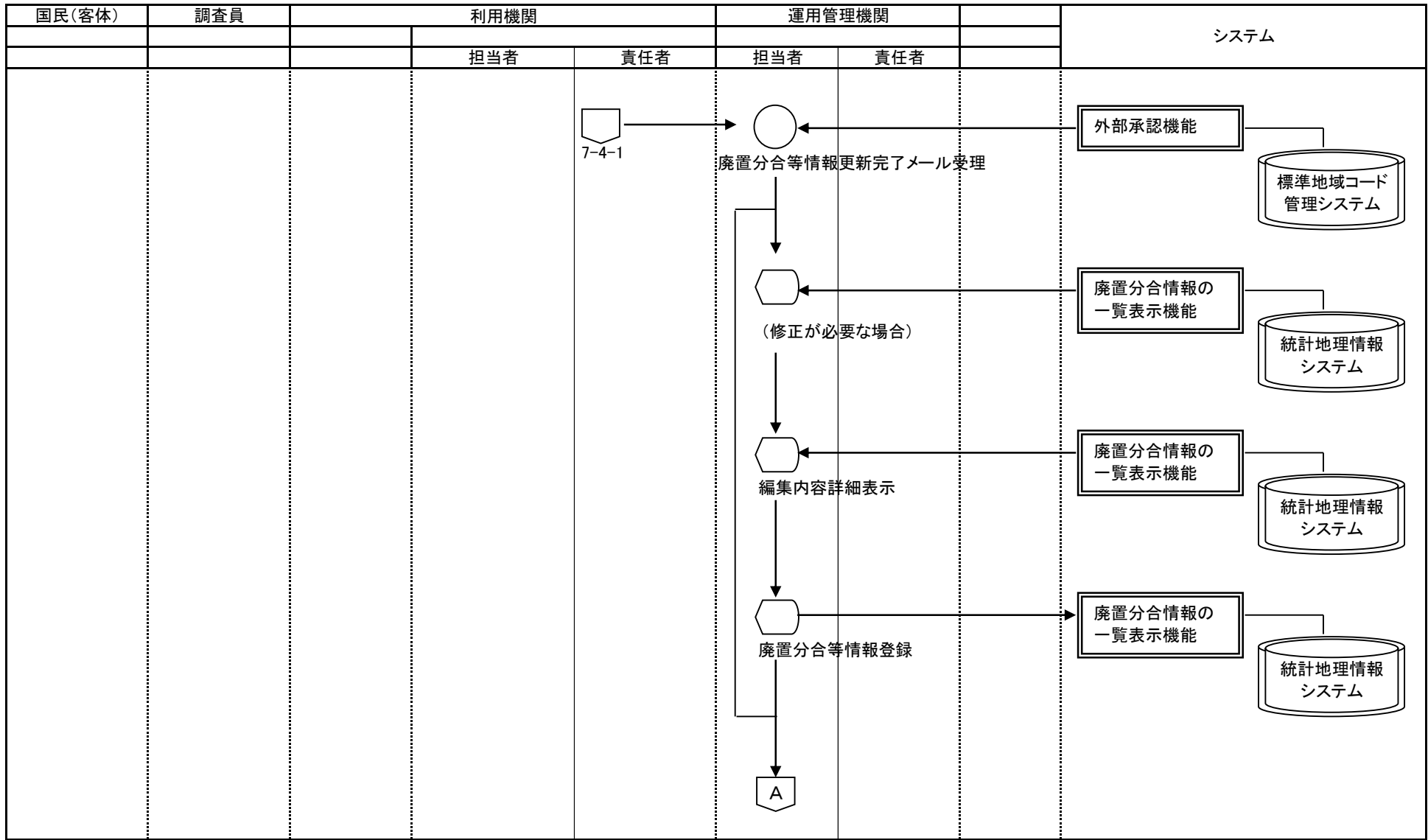





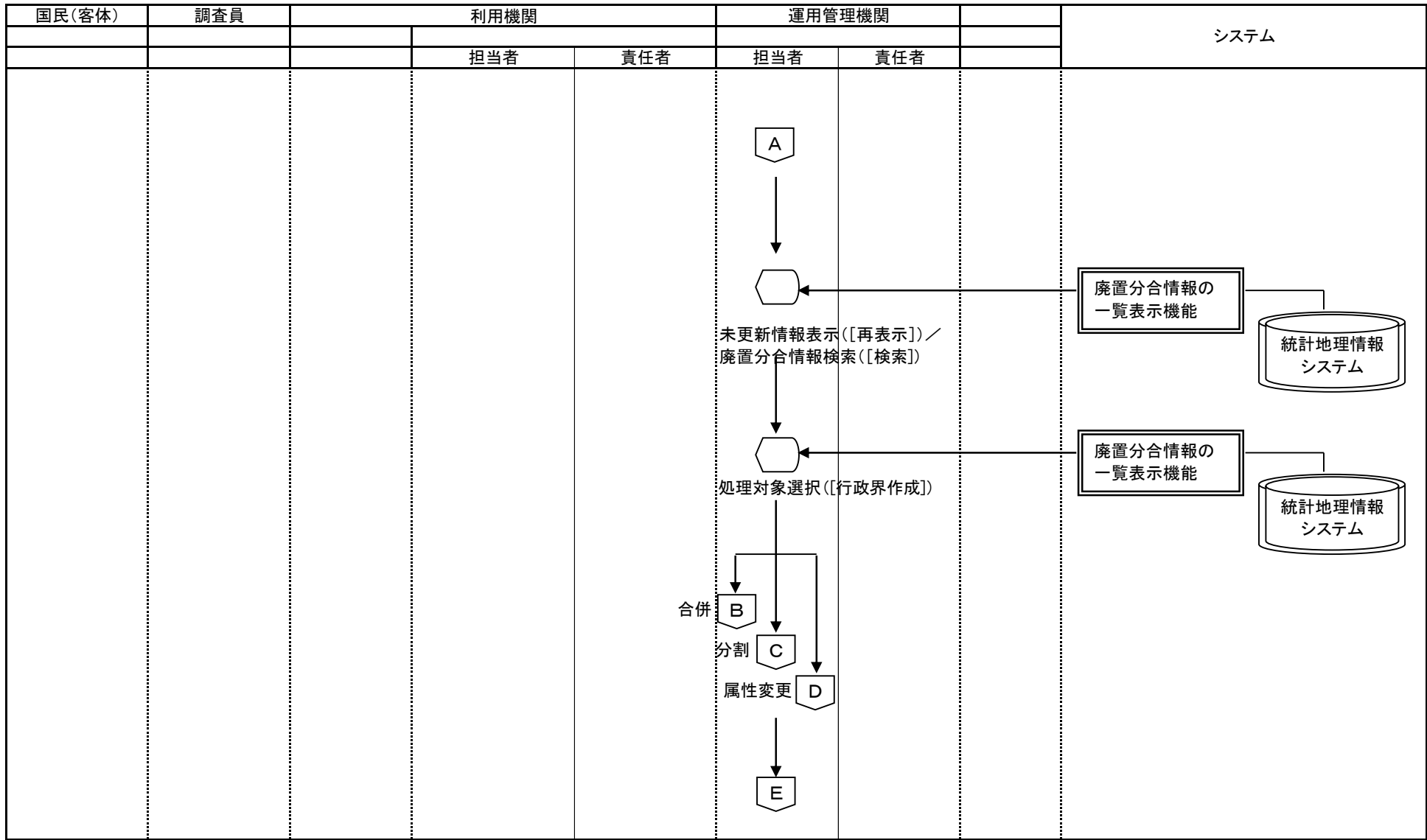

業務名 統計調査等業務		資料番号 7-4-2-2		版数 第四版		日付 2005/10/27		作成者 統計局統計情報システム課		1	
						第五版		2010/05/31		統計局統計情報システム課	5
		Lv0 統計調査等業務		Lv1 公表・提供		Lv2 ホームページ掲載		Lv3 コンテンツ作成		Lv4 行政界情報更新	



○ 手作業    ⊗ 確認    ▽ 保管    □ 各府省共同利用型コンピュータ処理    □ 府省個別コンピュータ処理    ⬡ コンピュータ画面    帳票    電子データ    各府省共同利用型コンピュータ・ファイル    府省個別コンピュータ・ファイル    端子 → 業務情報の流れ

業務名 業務流れ図(将来)			資料番号		版数	日付	作成者	2	
			統計調査等業務		7-4-2-2	第四版	2005/10/27	統計局統計情報システム課	5
					第五版	2010/05/31	統計局統計情報システム課		
Lv0	統計調査等業務	Lv1	公表・提供	Lv2	ホームページ掲載	Lv3	コンテンツ作成	Lv4	行政界情報更新



 手作業  
  確認  
  保管  
  各府省共同利用型コンピュータ処理  
  府省個別コンピュータ処理  
  コンピュータ画面  
  帳票  
  電子データ  
  各府省共同利用型コンピュータファイル  
  府省個別コンピュータファイル  
  端子 → 業務情報の流れ

業務名 統計調査等業務			資料番号 7-4-2-2	版数 第四版	日付 2005/10/27	作成者 統計局統計情報システム課	3		
				第五版	2010/05/31	統計局統計情報システム課	5		
Lv0	統計調査等業務	Lv1	公表・提供	Lv2	ホームページ掲載	Lv3	コンテンツ作成	Lv4	行政界情報更新

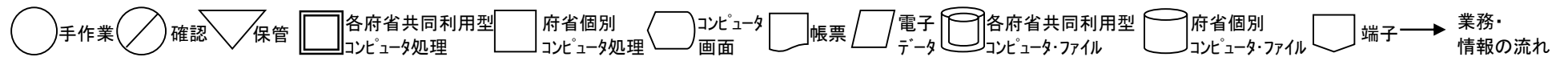
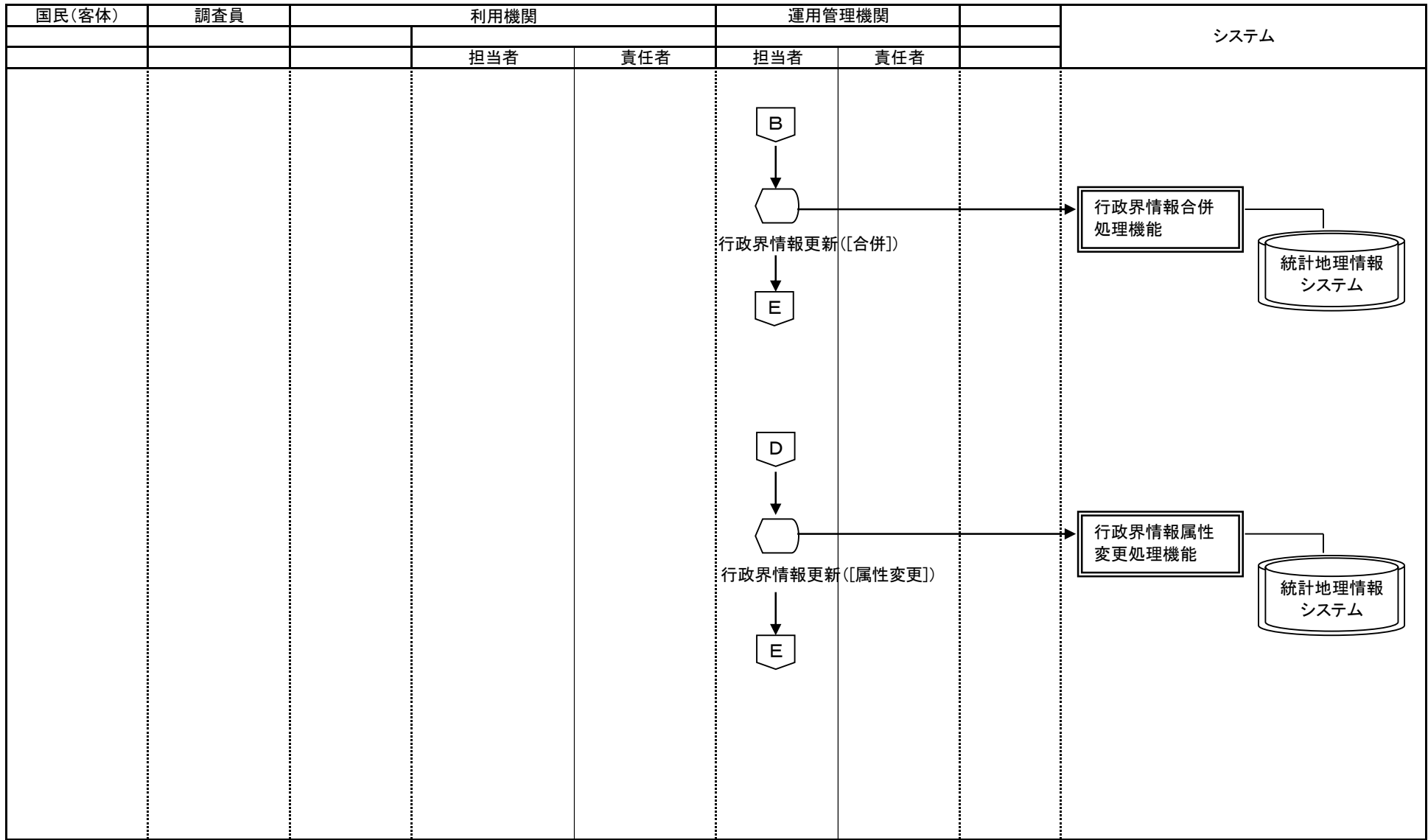

業務名 統計調査等業務			資料番号	版数	日付	作成者	4
			7-4-2-2	第四版	2005/10/27	統計局統計情報システム課	—
Lv0 統計調査等業務			Lv1 公表・提供	Lv2 ホームページ掲載	Lv3 コンテンツ作成	Lv4 行政界情報更新	5

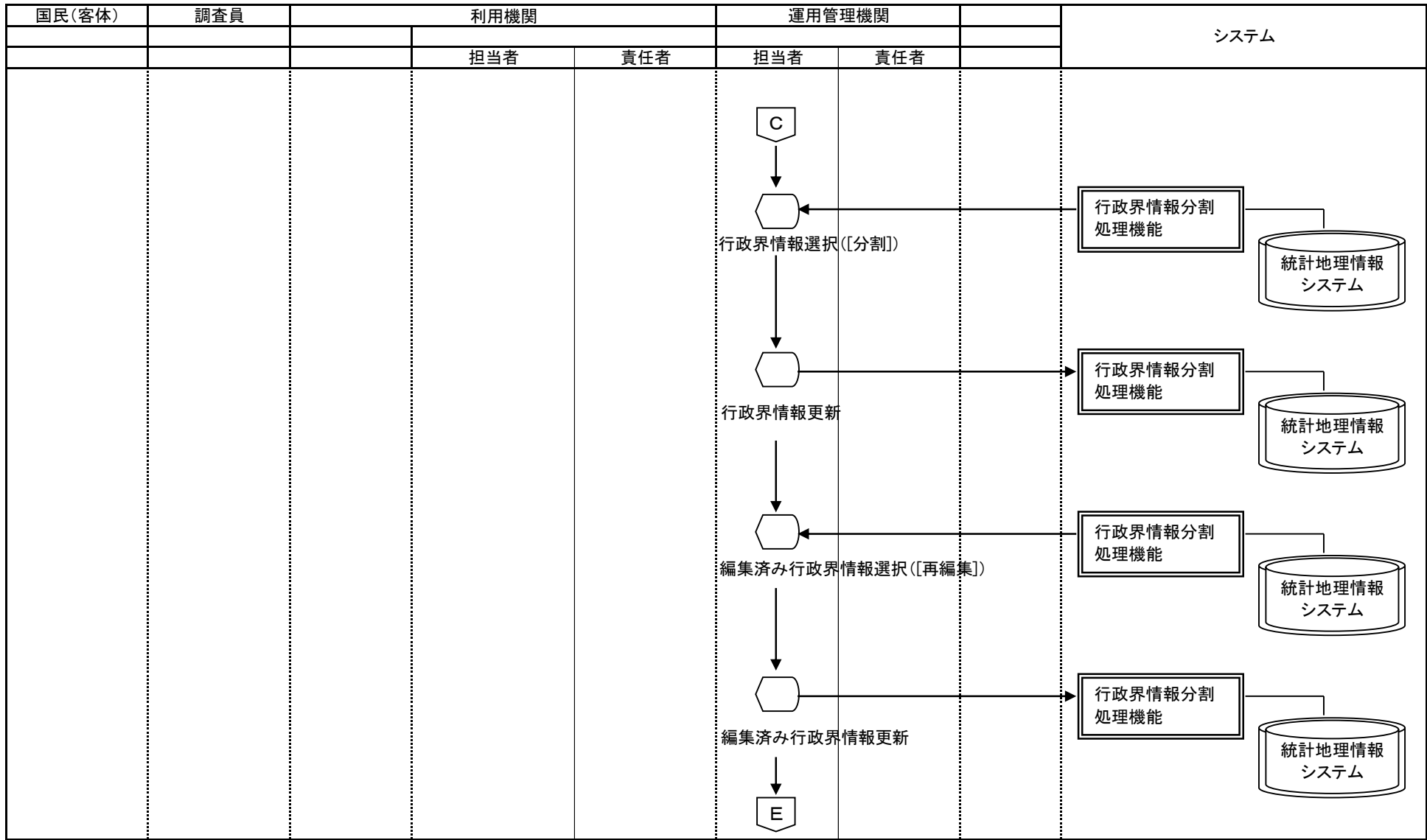

○ 手作業    ⊗ 確認    ▽ 保管    □ 各府省共同利用型コンピュータ処理    □ 府省個別コンピュータ処理    ◡ コンピュータ画面    □ 帳票    ▽ 電子データ    ◡ 各府省共同利用型コンピュータ・ファイル    ◡ 府省個別コンピュータ・ファイル    □ 端子 → 業務・情報の流れ

業務名 業務流れ図(将来)		資料番号		版数		日付		作成者		5	
		統計調査等業務		7-4-2-2		第四版		2005/10/27		統計局統計情報システム課	
						第五版		2010/05/31		統計局統計情報システム課	
Lv0	統計調査等業務	Lv1	公表・提供	Lv2	ホームページ掲載	Lv3	コンテンツ作成		Lv4	行政界情報更新	

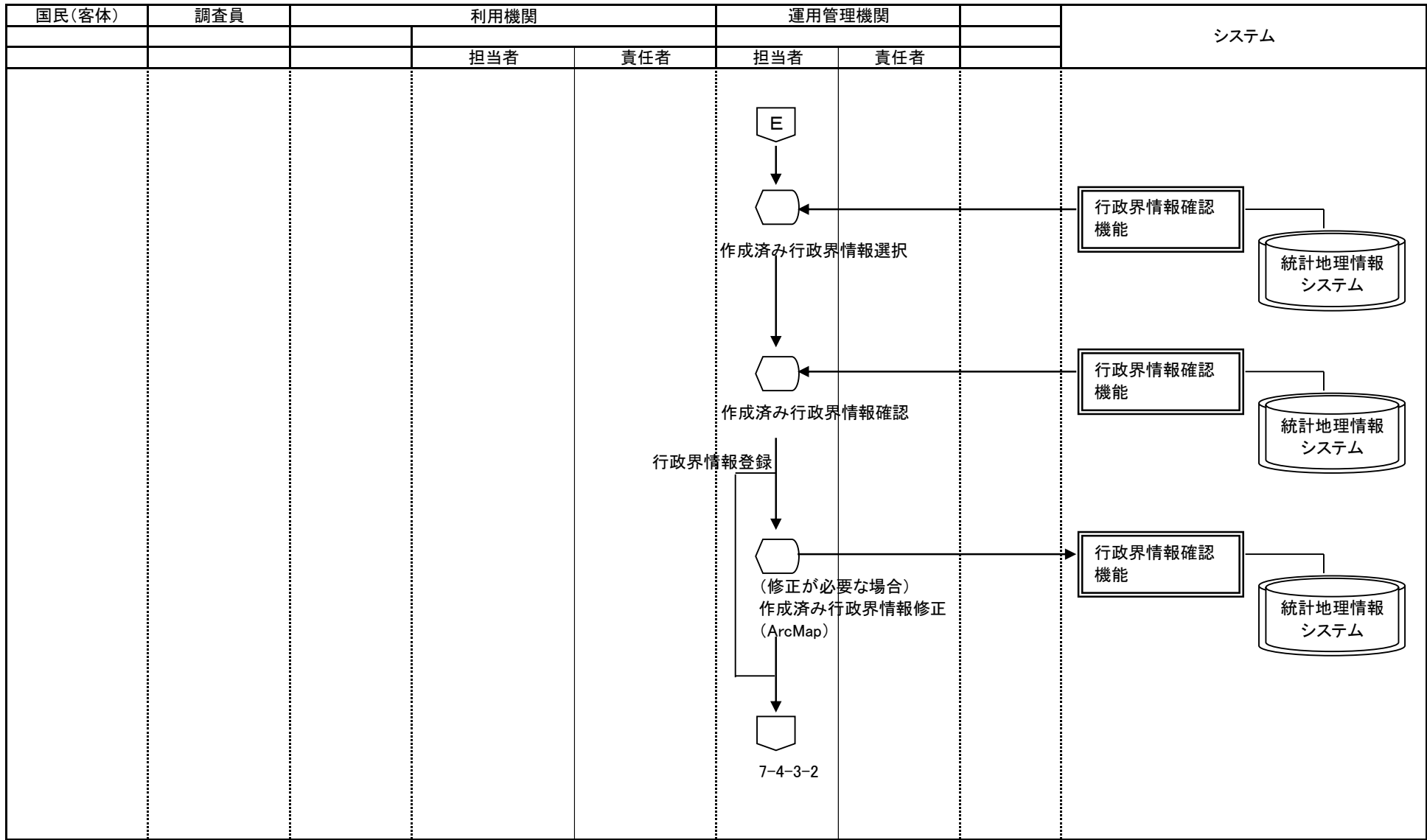

○ 手作業    ⊗ 確認    ▽ 保管    □ 各府省共同利用型コンピュータ処理    □ 府省個別コンピュータ処理    ◡ コンピュータ画面    □ 帳票    ▭ 電子データ    ◡ 各府省共同利用型コンピュータ・ファイル    ◡ 府省個別コンピュータ・ファイル    □ 端子 → 業務・情報の流れ

業務名 統計調査等業務		資料番号 7-4-2-3		版数 第四版 第五版		日付 2005/10/27 2010/05/31		作成者 統計局統計情報システム課 統計局統計情報システム課		1 3	
		業務名 統計調査等業務		資料番号 7-4-2-3		版数 第四版 第五版		日付 2005/10/27 2010/05/31		作成者 統計局統計情報システム課 統計局統計情報システム課	
		Lv0 統計調査等業務		Lv1 公表・提供		Lv2 ホームページ掲載		Lv3 コンテンツ作成		Lv4 統計地図作成	

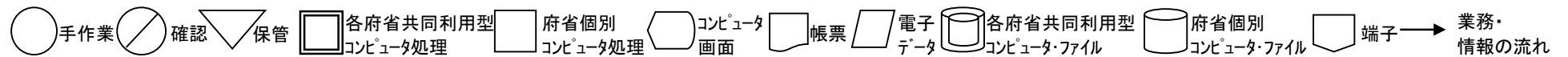
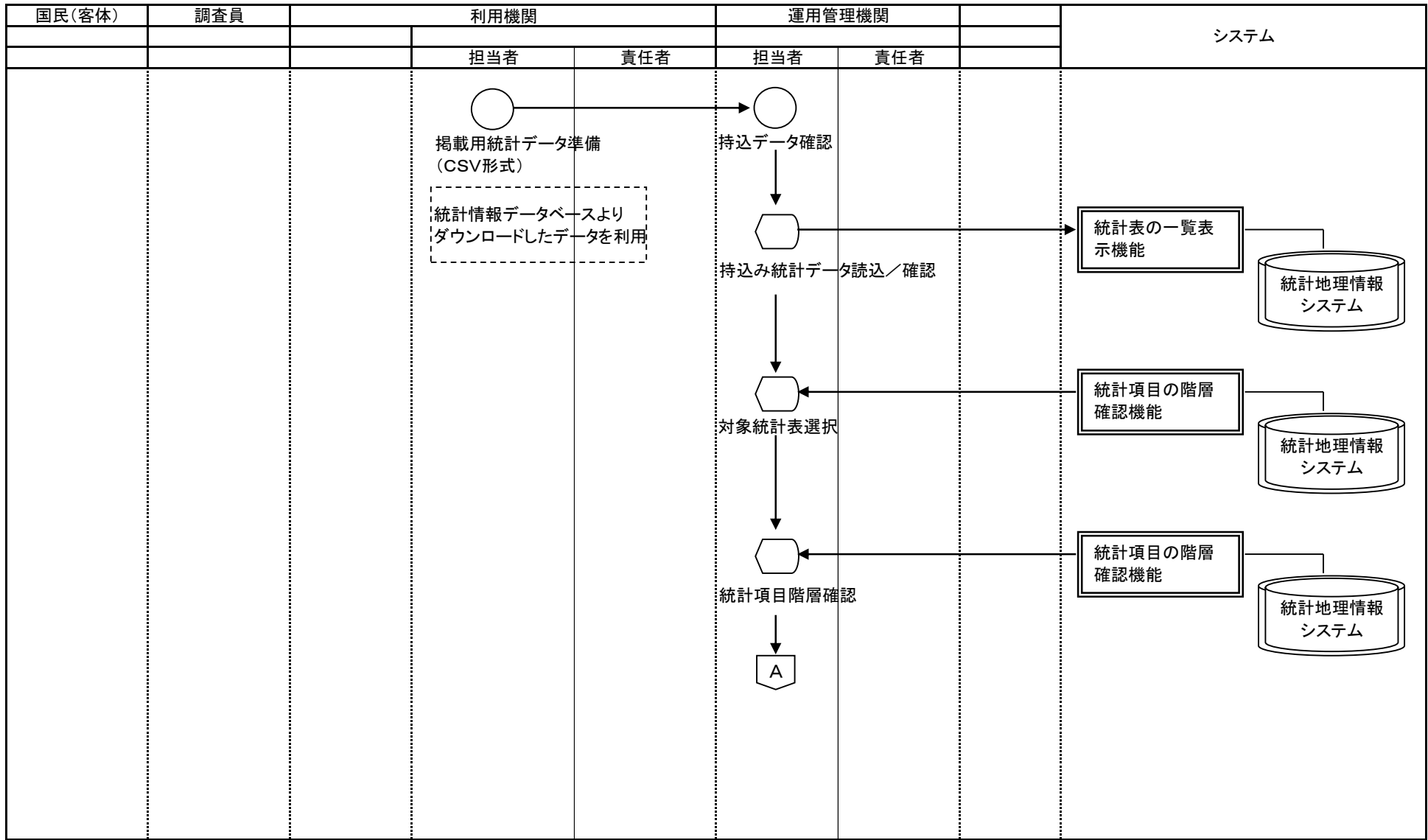



業務名 統計調査等業務		資料番号 7-4-2-3		版数 第四版		日付 2005/10/27		作成者 統計局統計情報システム課		2
				第五版		2010/05/31		統計局統計情報システム課		3
		Lv0 統計調査等業務		Lv1 公表・提供		Lv2 ホームページ掲載		Lv3 コンテンツ作成		Lv4 統計地図作成

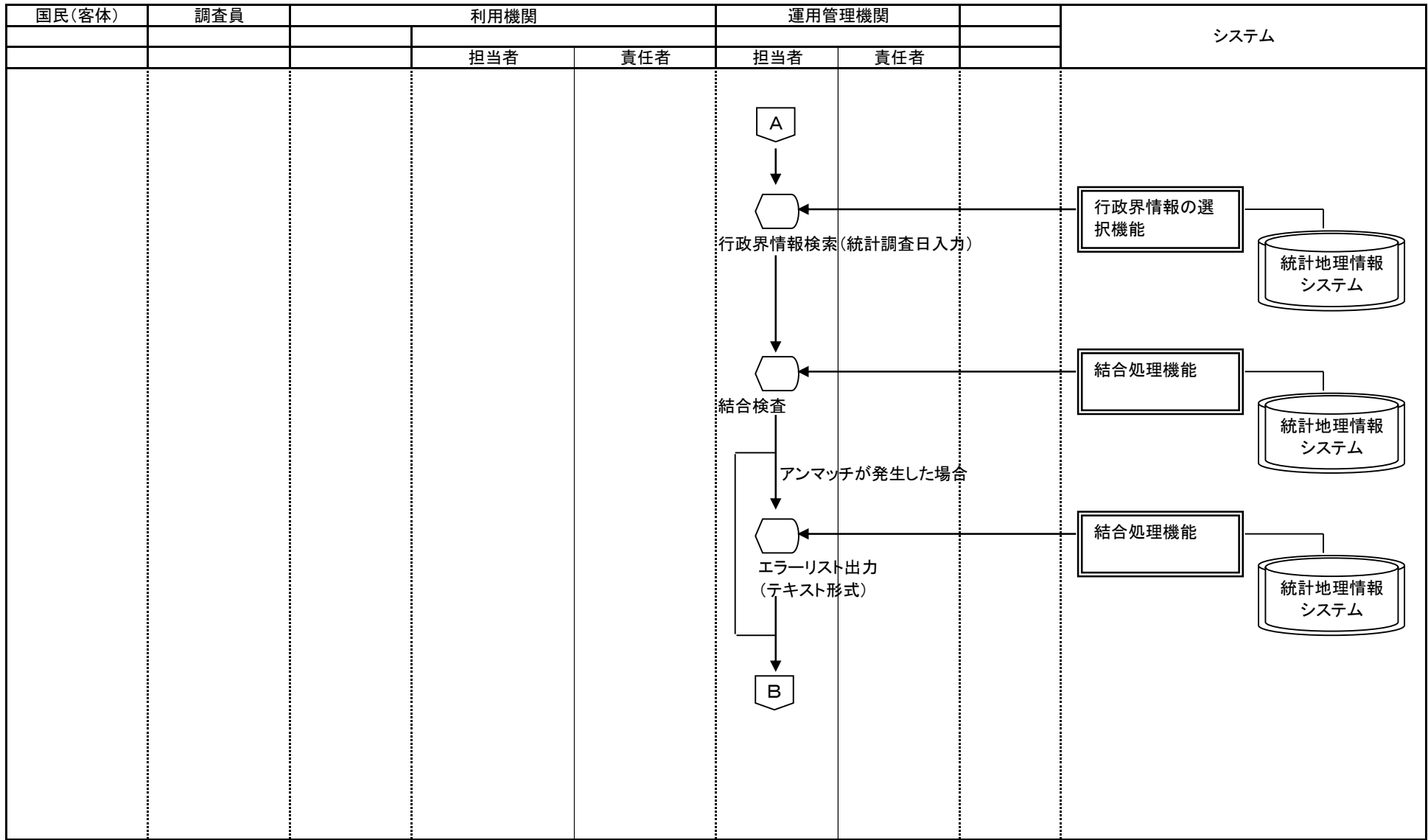

○ 手作業    ⊗ 確認    ▽ 保管    □ 各府省共同利用型コンピュータ処理    □ 府省個別コンピュータ処理    ◡ コンピュータ画面    □ 帳票    ▽ 電子データ    ◡ 各府省共同利用型コンピュータ・ファイル    ◡ 府省個別コンピュータ・ファイル    □ 端子 → 業務・情報の流れ

業務名 業務流れ図(将来)		資料番号		版数		日付		作成者		3	
		統計調査等業務		7-4-2-3		第四版		2005/10/27		統計局統計情報システム課	
						第五版		2010/05/31		統計局統計情報システム課	
Lv0	統計調査等業務	Lv1	公表・提供	Lv2	ホームページ掲載	Lv3	コンテンツ作成	Lv4	統計地図作成	3	

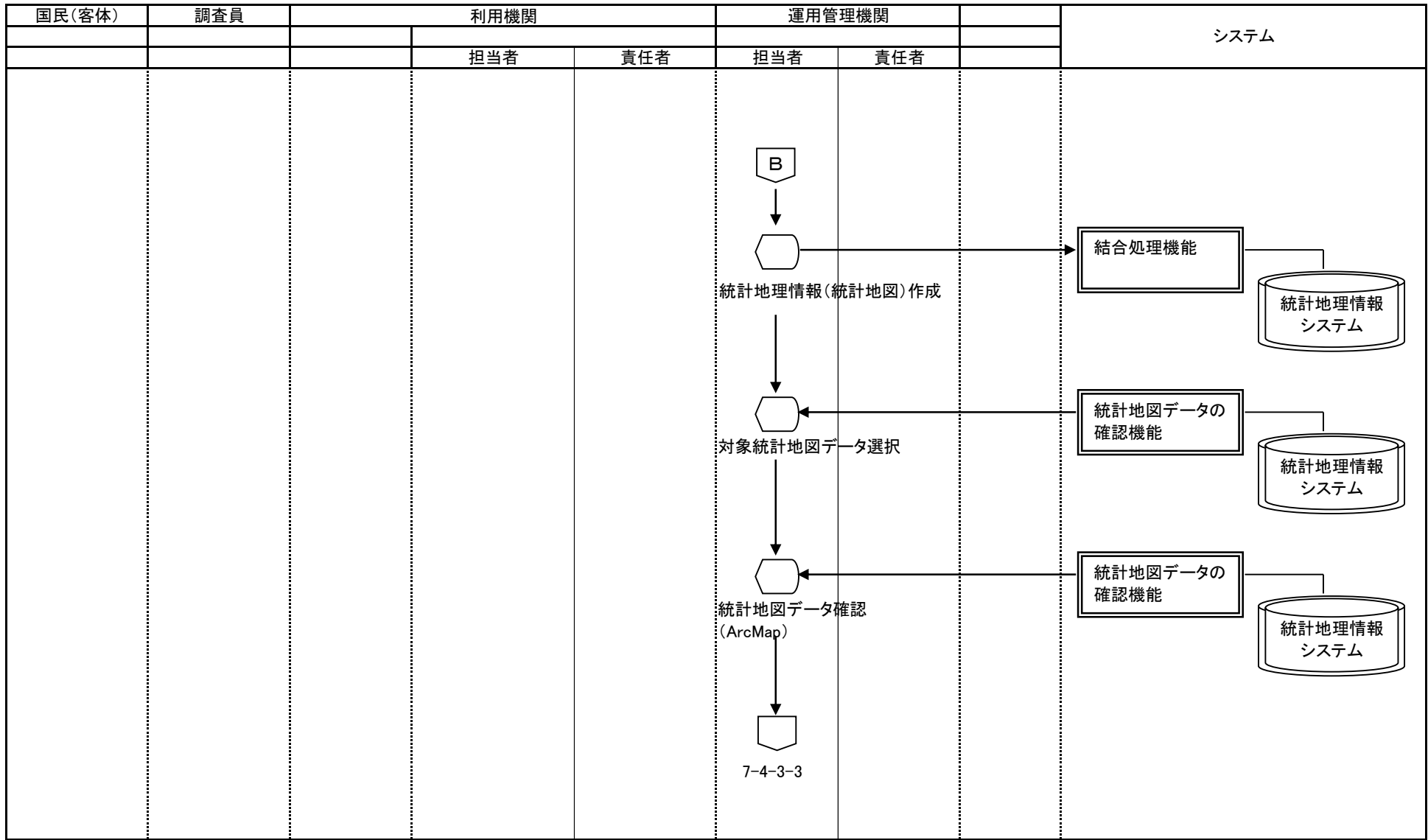

○ 手作業    ⊗ 確認    ▽ 保管    □ 各府省共同利用型コンピュータ処理    □ 府省個別コンピュータ処理    ◡ コンピュータ画面    □ 帳票    ▽ 電子データ    ◡ 各府省共同利用型コンピュータ・ファイル    ◡ 府省個別コンピュータ・ファイル    □ 端子 → 業務情報の流れ

業務名 統計調査等業務		資料番号 7-4-2-4		版数 第四版	日付 2005/10/27	作成者 統計局統計情報システム課	1
				第五版	2010/05/31	統計局統計情報システム課	5
		Lv0 統計調査等業務		Lv1 公表・提供	Lv2 ホームページ掲載	Lv3 コンテンツ作成	Lv4 小地域統計地図作成

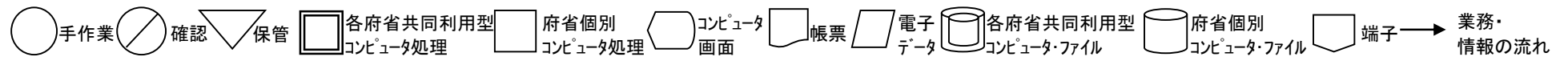
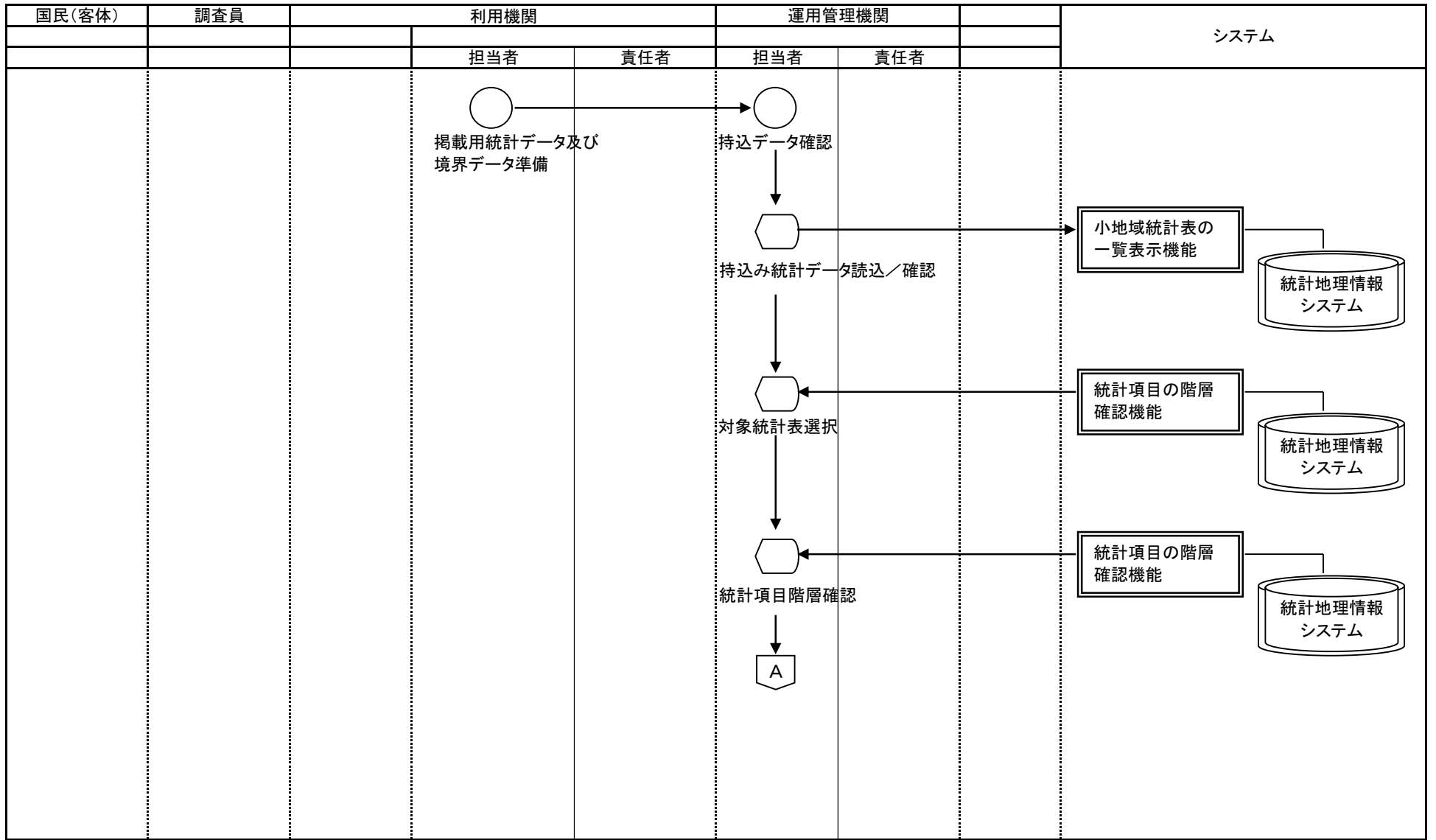



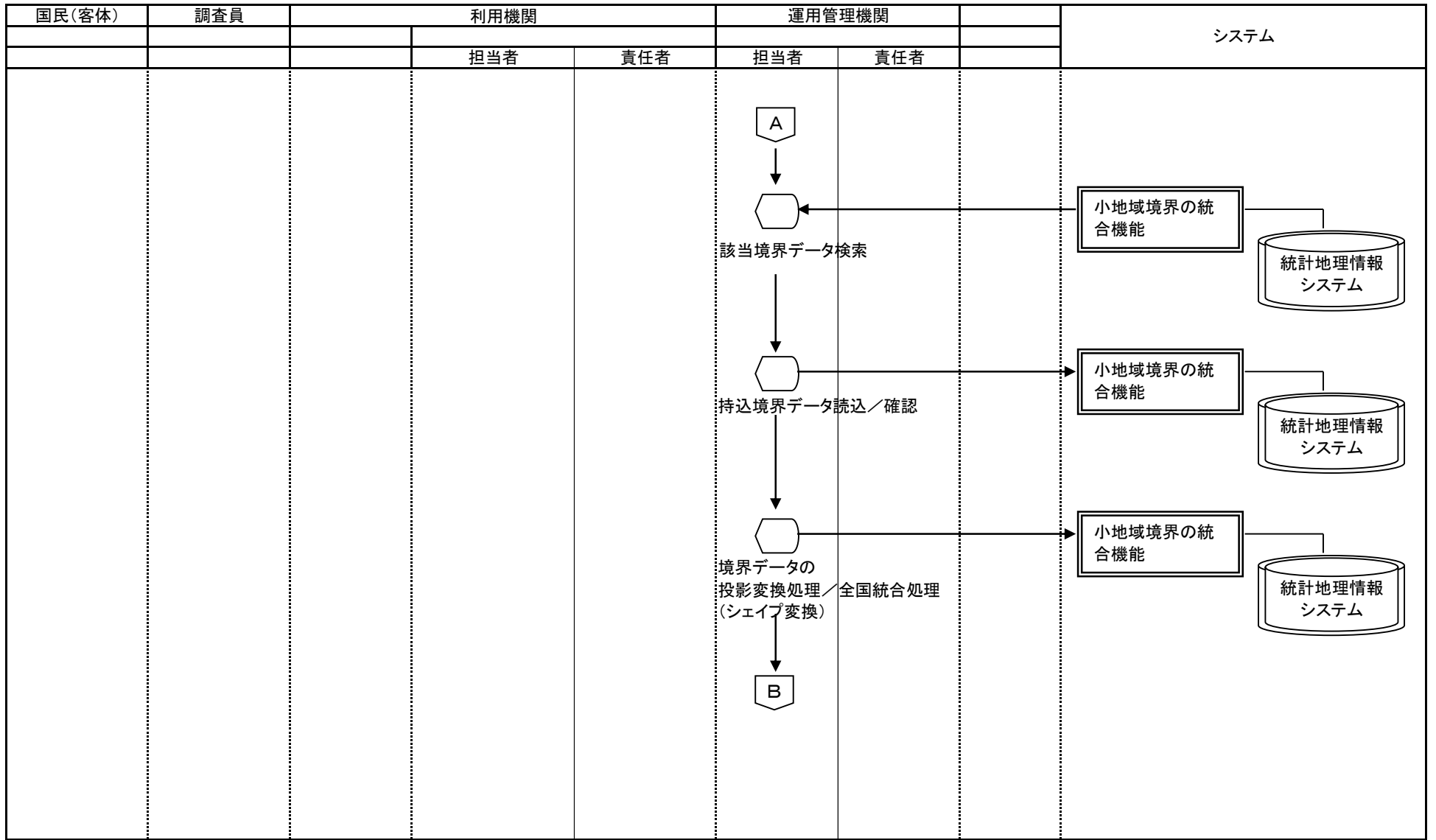

業務名 業務流れ図(将来)		資料番号		版数	日付	作成者	2		
		統計調査等業務		7-4-2-4	第四版	2005/10/27	統計局統計情報システム課		
				第五版	2010/05/31	統計局統計情報システム課	5		
Lv0	統計調査等業務	Lv1	公表・提供	Lv2	ホームページ掲載	Lv3	コンテンツ作成	Lv4	小地域統計地図作成

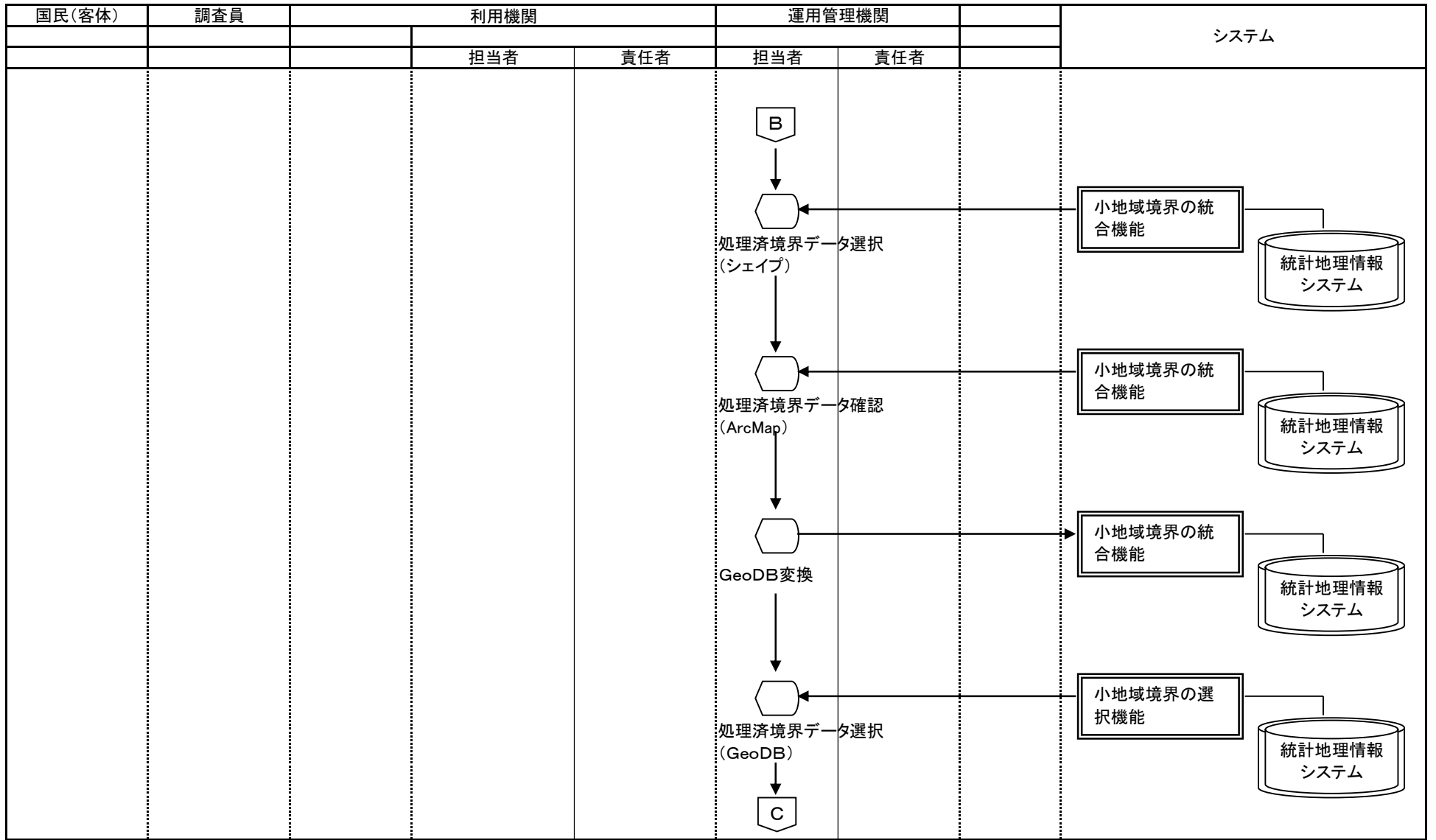

○ 手作業    ⊗ 確認    ▽ 保管    □ 各府省共同利用型コンピュータ処理    □ 府省個別コンピュータ処理    ◡ コンピュータ画面    □ 帳票    ▭ 電子データ    ◯ 各府省共同利用型コンピュータ・ファイル    ◯ 府省個別コンピュータ・ファイル    ◡ 端子 → 業務情報の流れ

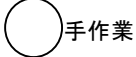
業務流れ図(将来)		業務名		資料番号	版数	日付	作成者	3	
		統計調査等業務		7-4-2-4	第四版	2005/10/27	統計局統計情報システム課	5	
					第五版	2010/05/31	統計局統計情報システム課		
Lv0	統計調査等業務	Lv1	公表・提供	Lv2	ホームページ掲載	Lv3	コンテンツ作成	Lv4	小地域統計地図作成

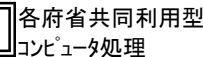
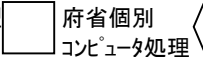

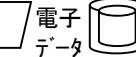
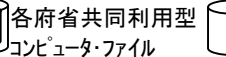
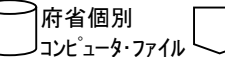
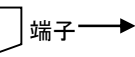
 手作業  
  確認  
  保管  
  各府省共同利用型コンピュータ処理  
  府省個別コンピュータ処理  
  コンピュータ画面  
  帳票  
  電子データ  
  各府省共同利用型コンピュータ・ファイル  
  府省個別コンピュータ・ファイル  
  端子 → 業務情報の流れ

業務流れ図(将来)		業務名		資料番号	版数	日付	作成者	4	
		統計調査等業務		7-4-2-4	第四版	2005/10/27	統計局統計情報システム課	5	
					第五版	2010/05/31	統計局統計情報システム課		
Lv0	統計調査等業務	Lv1	公表・提供	Lv2	ホームページ掲載	Lv3	コンテンツ作成	Lv4	小地域統計地図作成

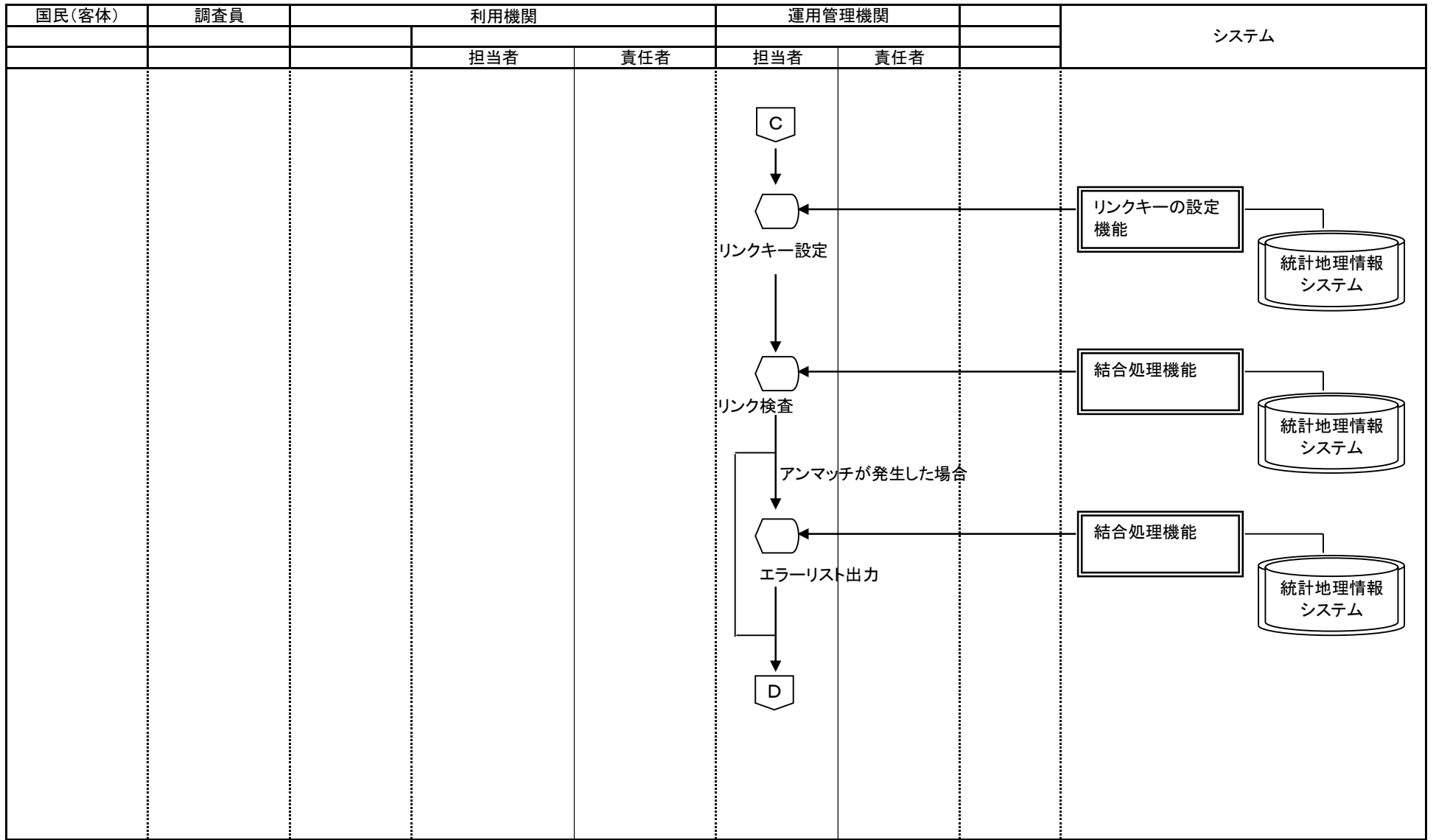

○ 手作業    ⊗ 確認    ▽ 保管    □ 各府省共同利用型コンピュータ処理    □ 府省個別コンピュータ処理    ○ コンピュータ画面    □ 帳票    ▭ 電子データ    ○ 各府省共同利用型コンピュータファイル    ○ 府省個別コンピュータファイル    □ 端子 → 業務情報の流れ

業務名		資料番号		版数		日付		作成者		5				
		統計調査等業務		7-4-2-4		第四版		2005/10/27		統計局統計情報システム課		—		
						第五版		2010/05/31		統計局統計情報システム課		5		
Lv0	統計調査等業務		Lv1	公表・提供		Lv2	ホームページ掲載		Lv3	コンテンツ作成		Lv4	小地域統計地図作成	

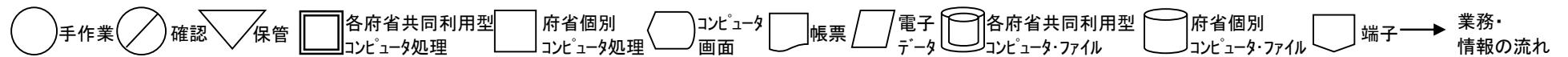
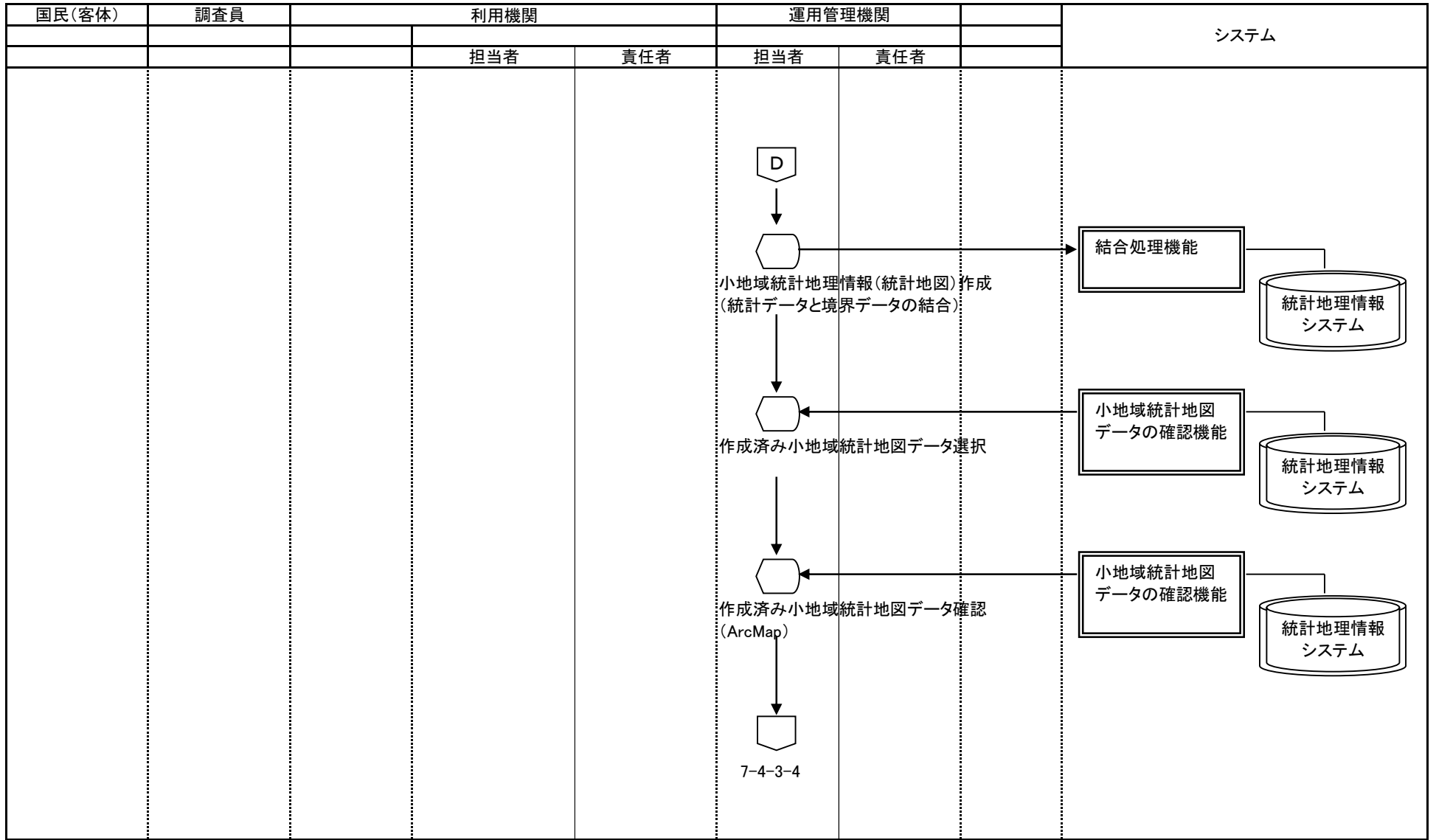

業務名 統計調査等業務		資料番号 7-4-2-5		版数 第四版 2005/10/27 第五版 2010/05/31		日付		作成者 統計局統計情報システム課 統計局統計情報システム課		1
		業務名 統計調査等業務		資料番号 7-4-2-5		版数 第四版 2005/10/27 第五版 2010/05/31		日付		2
		業務名 統計調査等業務		資料番号 7-4-2-5		版数 第四版 2005/10/27 第五版 2010/05/31		日付		2
Lv0	統計調査等業務	Lv1	公表・提供	Lv2	ホームページ掲載	Lv3	コンテンツ作成		Lv4	街区レベル位置参照情報変換

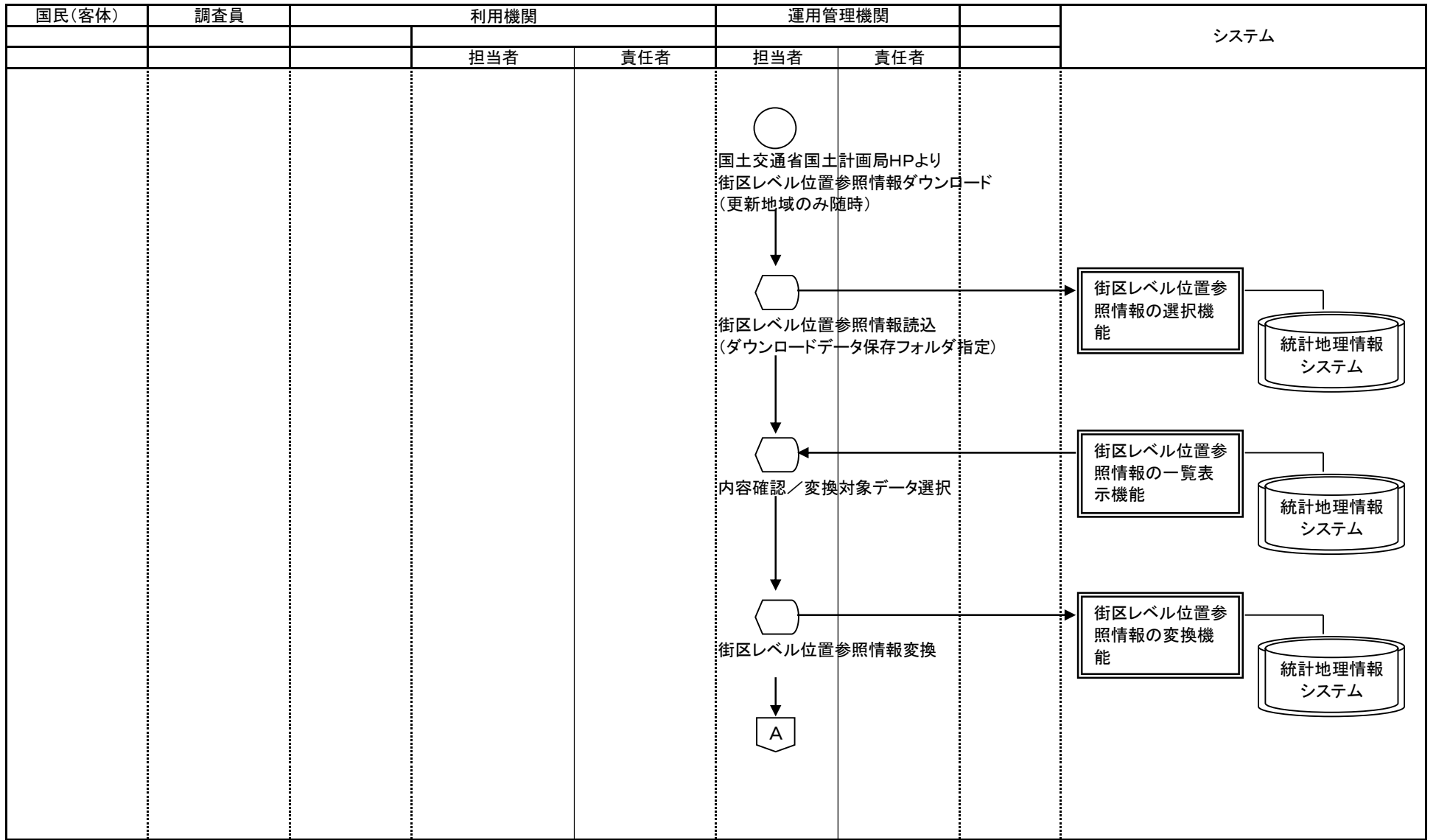

○ 手作業    ⊗ 確認    ▽ 保管    □ 各府省共同利用型コンピュータ処理    □ 府省個別コンピュータ処理    ◇ コンピュータ画面    □ 帳票    ▽ 電子データ    □ 各府省共同利用型コンピュータ・ファイル    □ 府省個別コンピュータ・ファイル    ▽ 端子 → 業務・情報の流れ



業務流れ図(将来)		業務名		資料番号	版数	日付	作成者	2	
		統計調査等業務		7-4-2-5	第四版	2005/10/27	統計局統計情報システム課	2	
					第五版	2010/05/31	統計局統計情報システム課		
Lv0	統計調査等業務	Lv1	公表・提供	Lv2	ホームページ掲載	Lv3	コンテンツ作成	Lv4	街区レベル位置参照情報変換

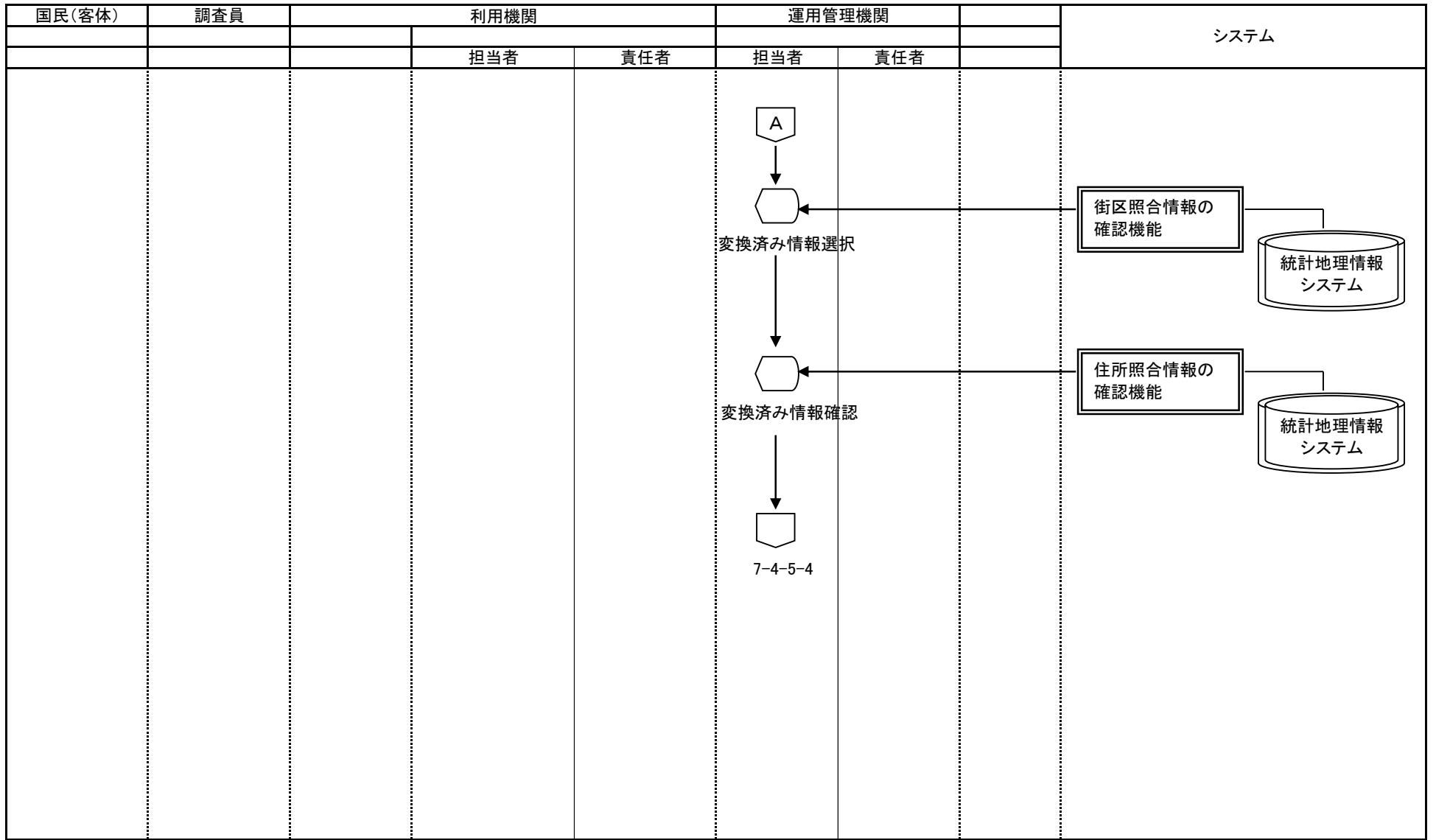

○ 手作業    ⊗ 確認    ▽ 保管    □ 各府省共同利用型コンピュータ処理    □ 府省個別コンピュータ処理    ◡ コンピュータ画面    □ 帳票    ▭ 電子データ    ◡ 各府省共同利用型コンピュータファイル    ◡ 府省個別コンピュータファイル    □ 端子 → 業務情報の流れ

業務流れ図(将来)	業務名	資料番号	版数	日付	作成者	1				
	統計調査等業務	7-4-2-6	第四版	2005/10/27	統計局統計情報システム課	—				
Lv0	統計調査等業務	Lv1	公表・提供	Lv2	ホームページ掲載	Lv3	コンテンツ作成	Lv4	文字コード変換	1

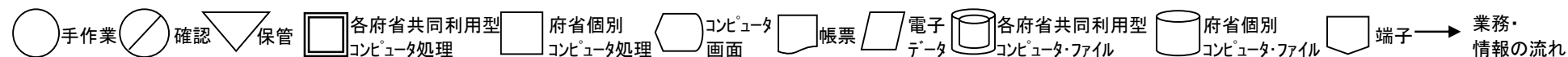
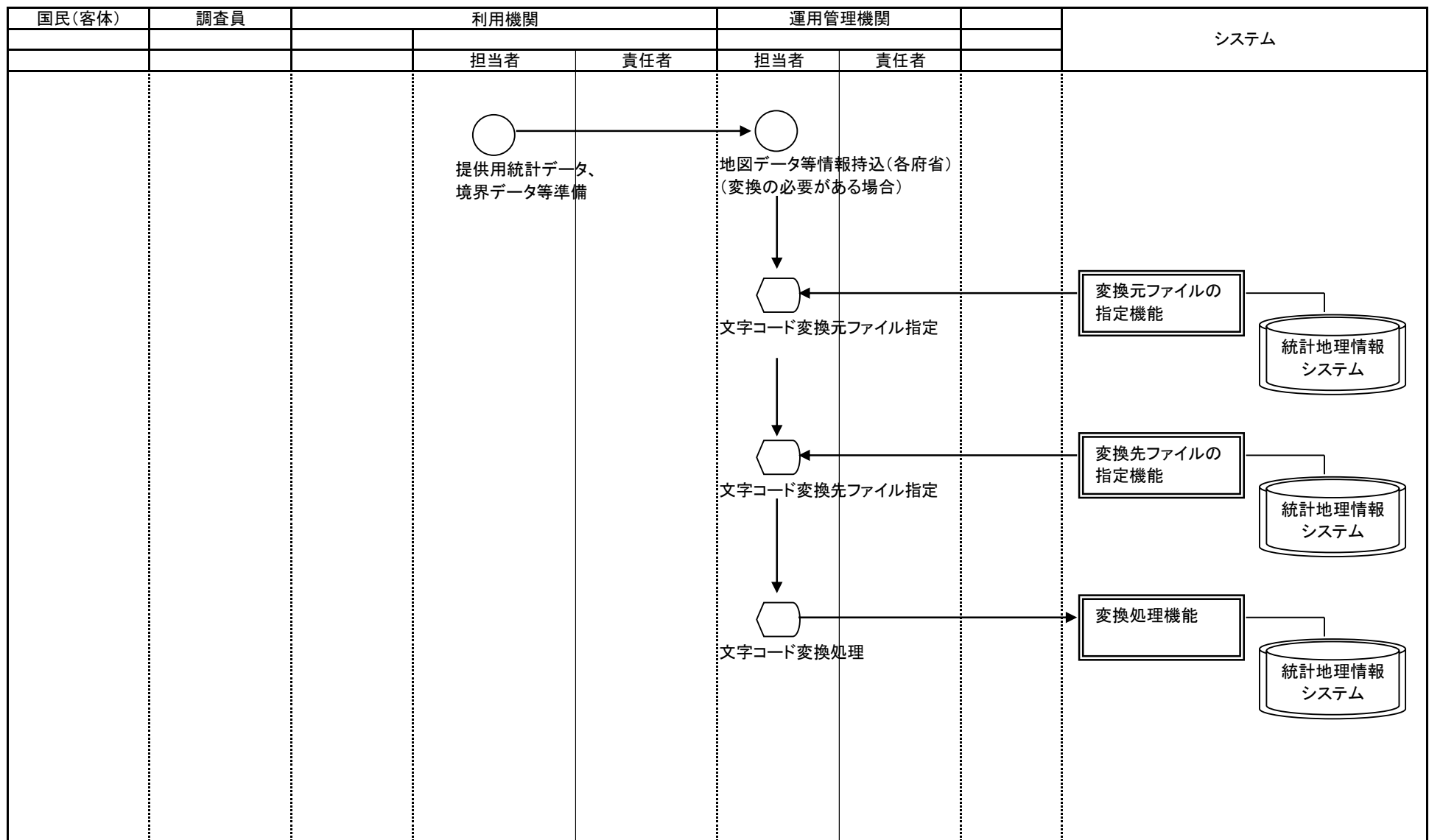

業務名		資料番号		版数		日付		作成者		1	
		統計調査等業務		7-4-2-7		第四版		2005/10/27		統計局統計情報システム課	
						第五版		2010/05/31		統計局統計情報システム課	
Lv0	統計調査等業務	Lv1	公表・提供	Lv2	ホームページ掲載	Lv3	コンテンツ作成	Lv4	境界データ更新		

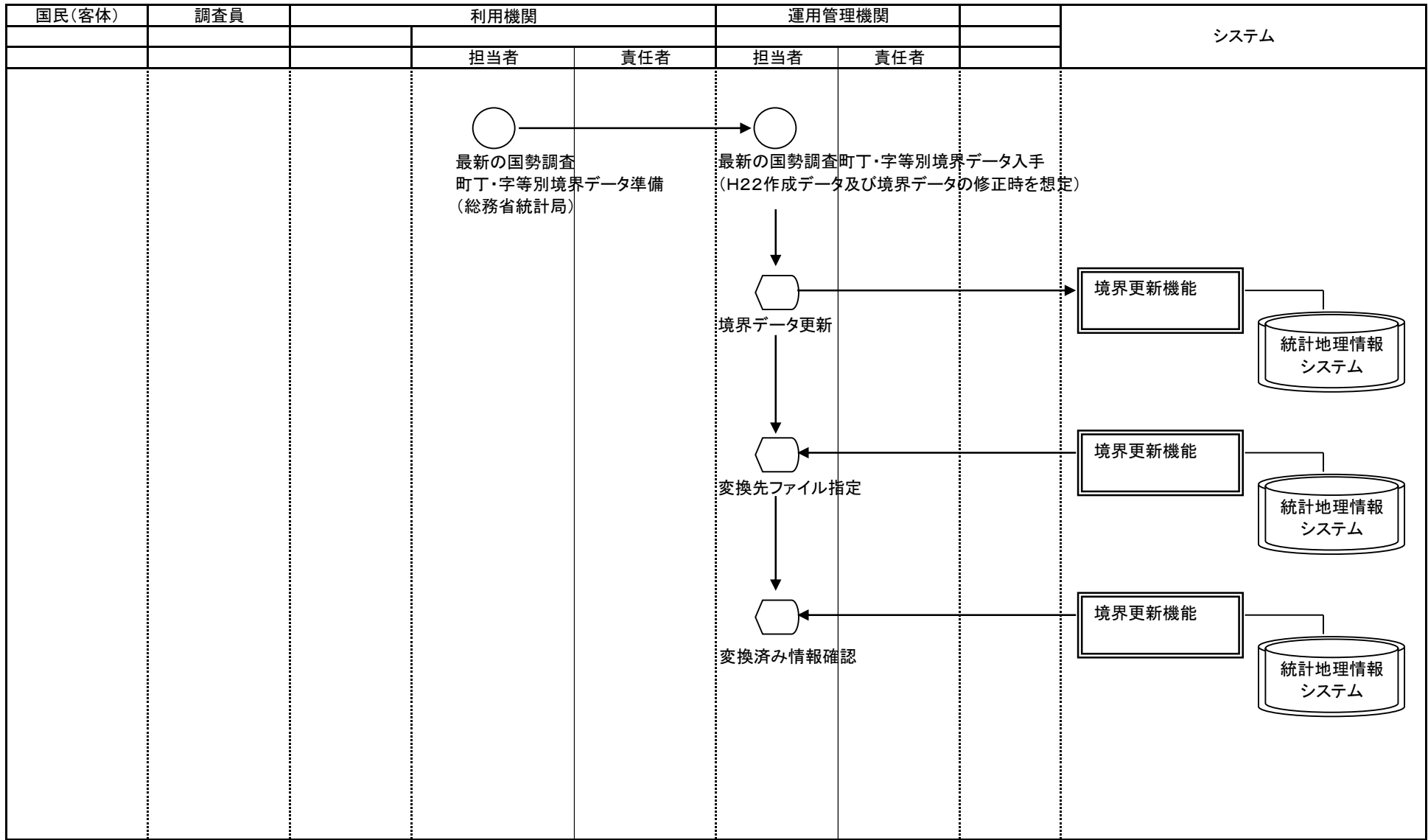

○ 手作業    ⊗ 確認    ▽ 保管    □ 各府省共同利用型コンピュータ処理    □ 府省個別コンピュータ処理    ▽ コンピュータ画面    □ 帳票    ▽ 電子データ    □ 各府省共同利用型コンピュータファイル    □ 府省個別コンピュータファイル    □ 端子 → 業務情報の流れ

業務名		資料番号		版数	日付	作成者		1	
		統計調査等業務		7-4-2-8	第四版	2005/10/27	統計局統計情報システム課		—
				第五版	2010/05/31	統計局統計情報システム課		9	
Lv0	統計調査等業務	Lv1	公表・提供	Lv2	ホームページ掲載	Lv3	コンテンツ作成	Lv4	データベース収録用データの登録/更新

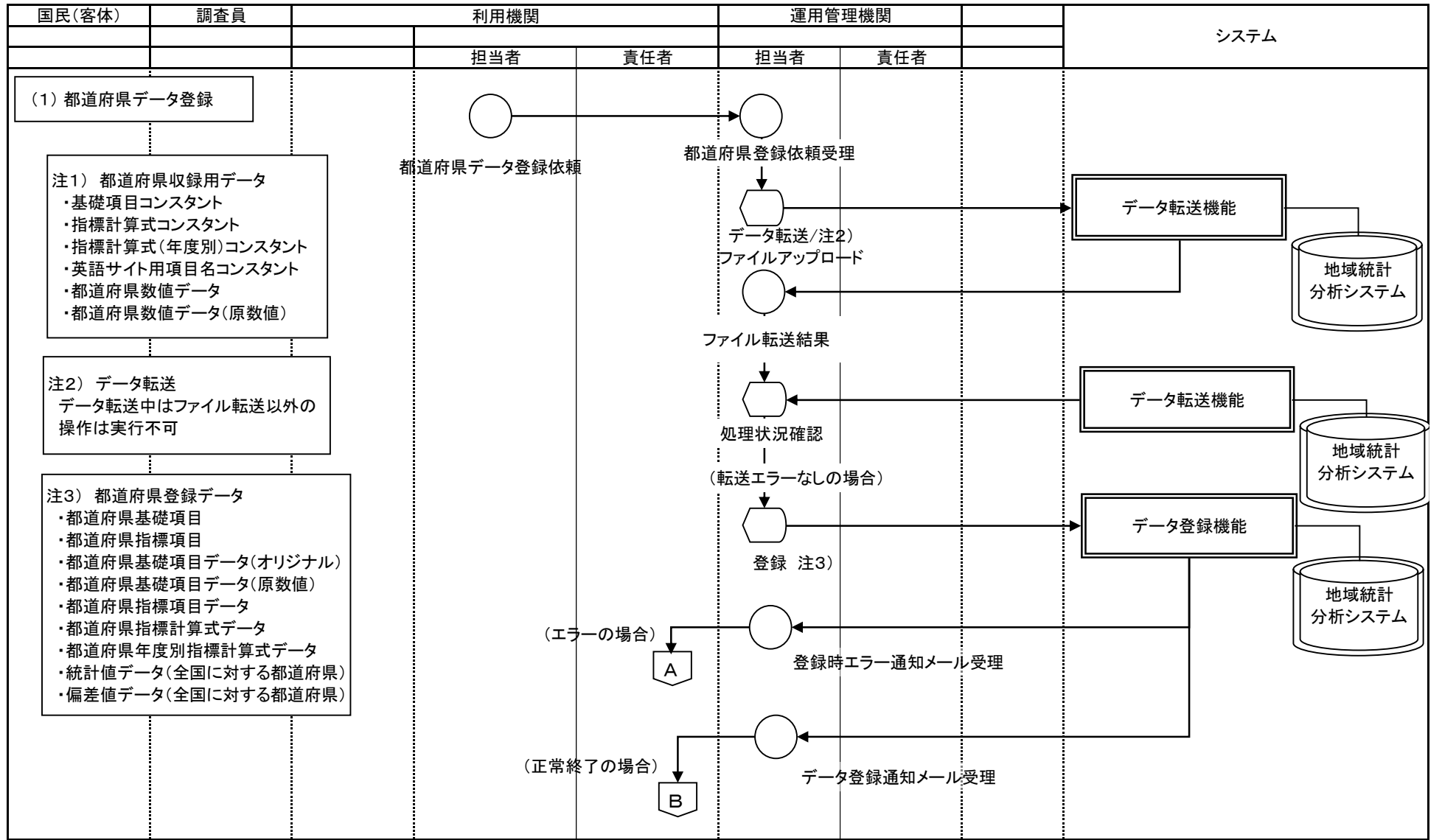

○ 手作業    ⊗ 確認    ▽ 保管    □ 各府省共同利用型コンピュータ処理    □ 府省個別コンピュータ処理    ◡ コンピュータ画面    □ 帳票    ▭ 電子データ    ◡ 各府省共同利用型コンピュータ・ファイル    ◡ 府省個別コンピュータ・ファイル    ◡ 端子 → 業務・情報の流れ

業務名		資料番号		版数	日付	作成者		2		
		統計調査等業務		7-4-2-8	第四版	2005/10/27	統計局統計情報システム課		—	
Lv0		統計調査等業務	Lv1	公表・提供	Lv2	ホームページ掲載	Lv3	コンテンツ作成	Lv4	データベース収録用データの登録/更新
						第五版	2010/05/31	統計局統計情報システム課		9

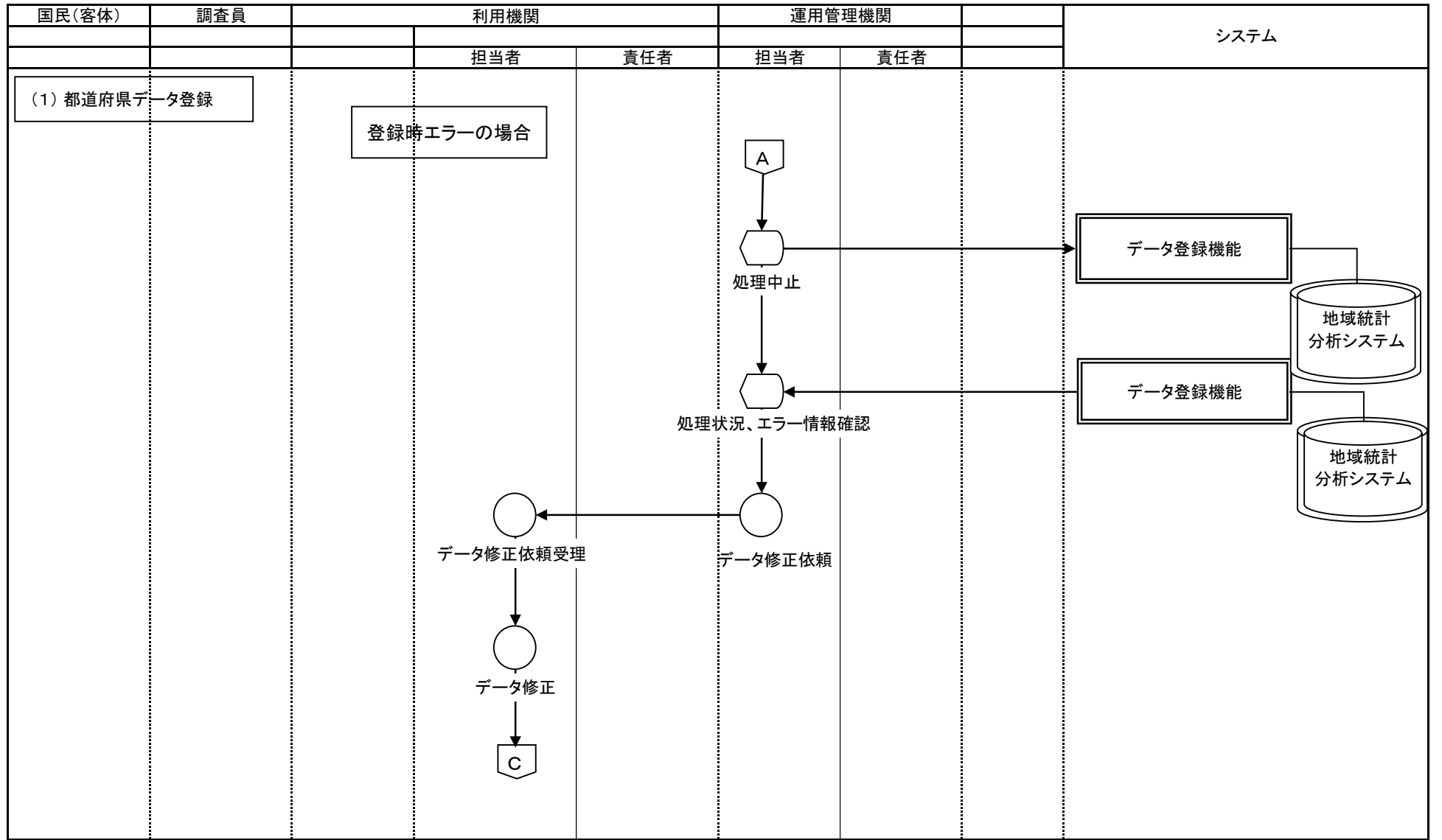

○ 手作業    ⊗ 確認    ▽ 保管    □ 各府省共同利用型コンピュータ処理    □ 府省個別コンピュータ処理    ⬡ コンピュータ画面    📄 帳票    📄 電子データ    🗄️ 各府省共同利用型コンピュータ・ファイル    🗄️ 府省個別コンピュータ・ファイル    📡 端子 → 業務・情報の流れ

業務名		資料番号		版数	日付	作成者		3	
		統計調査等業務		7-4-2-8	第四版	2005/10/27	統計局統計情報システム課		—
業務名		資料番号		版数	日付	作成者		9	
統計調査等業務		7-4-2-8		第五版	2010/05/31	統計局統計情報システム課		—	
Lv0	統計調査等業務	Lv1	公表・提供	Lv2	ホームページ掲載	Lv3	コンテンツ作成	Lv4	データベース収録用データの登録/更新

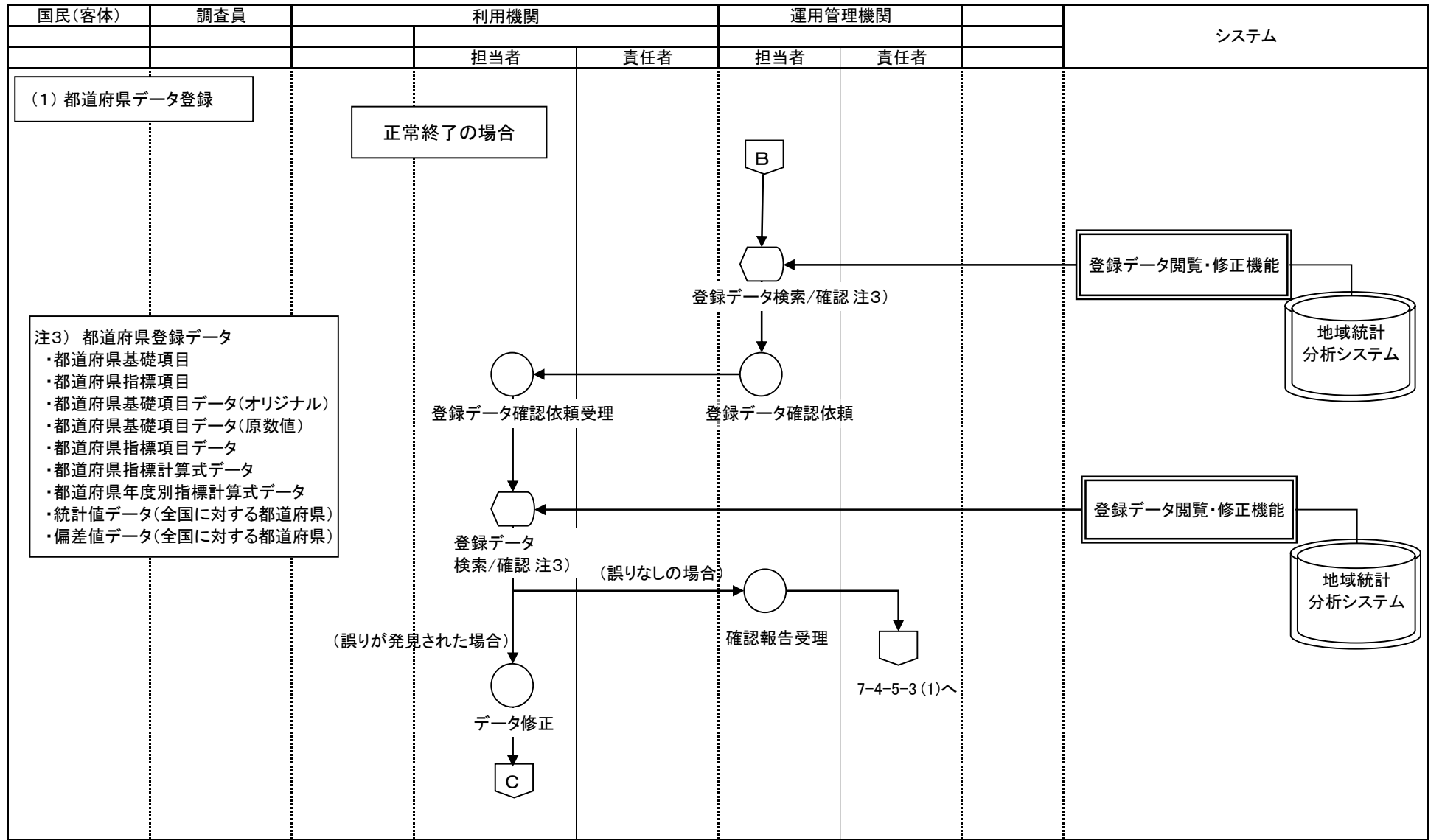

○ 手作業   ⊗ 確認   ▽ 保管   □ 各府省共同利用型コンピュータ処理   □ 府省個別コンピュータ処理   ⬠ コンピュータ画面   ⬠ 帳票   ⬠ 電子データ   ⊂ 各府省共同利用型コンピュータ・ファイル   ⊂ 府省個別コンピュータ・ファイル   ⬠ 端子 → 業務・情報の流れ

業務名		資料番号		版数	日付	作成者		4		
		統計調査等業務		7-4-2-8	第四版	2005/10/27	統計局統計情報システム課		—	
Lv0		統計調査等業務	Lv1	公表・提供	Lv2	ホームページ掲載	Lv3	コンテンツ作成	Lv4	データベース収録用データの登録/更新
									9	

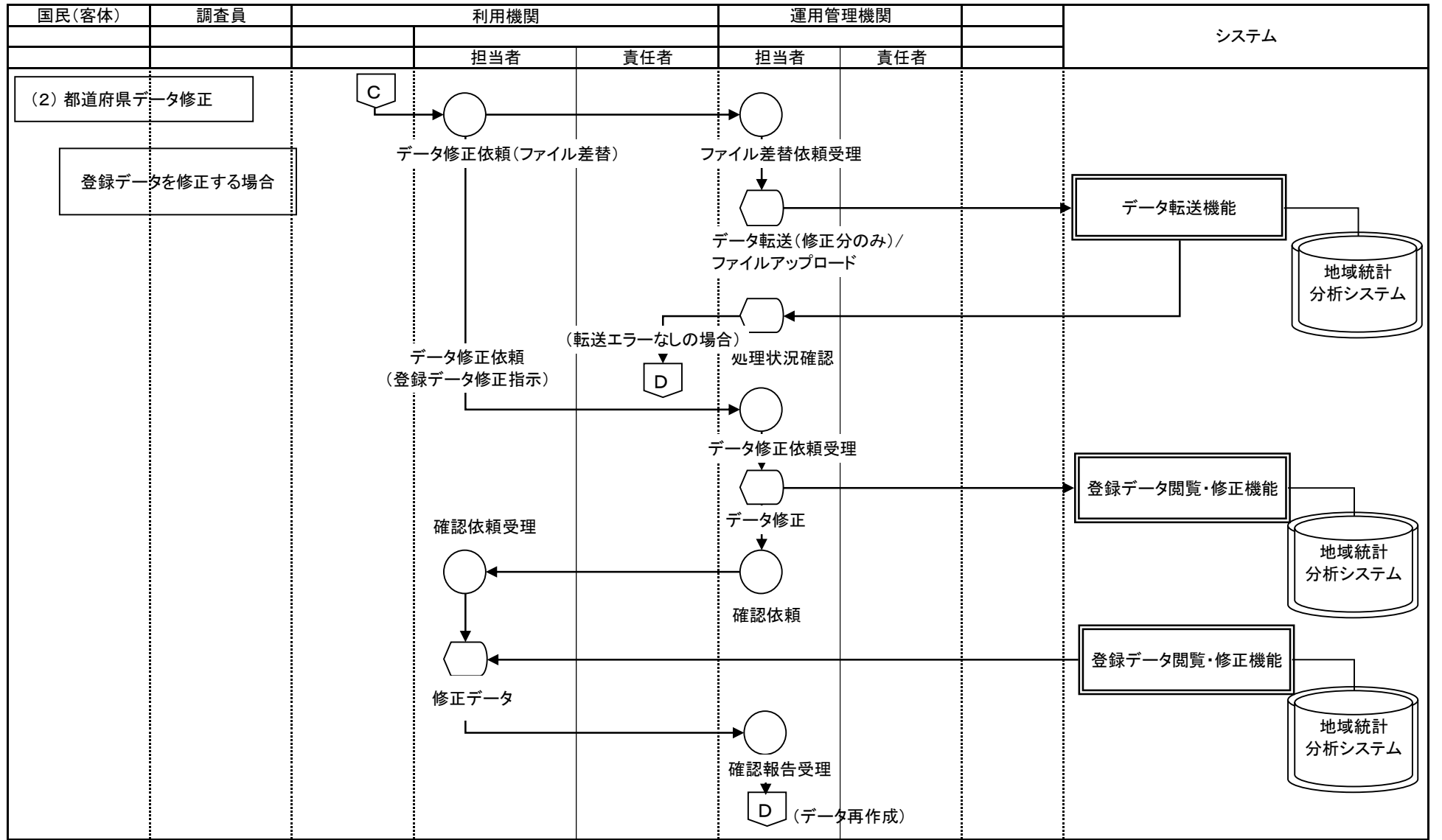

○ 手作業    ⊗ 確認    ▽ 保管    □ 各府省共同利用型コンピュータ処理    □ 府省個別コンピュータ処理    ◡ コンピュータ画面    ◩ 帳票    ◪ 電子データ    ◯ 各府省共同利用型コンピュータ・ファイル    ◯ 府省個別コンピュータ・ファイル    ◩ 端子 → 業務・情報の流れ

業務流れ図(将来)		業務名		資料番号	版数	日付	作成者	5	
		統計調査等業務		7-4-2-8	第四版	2005/10/27	統計局統計情報システム課	—	
					第五版	2010/05/31	統計局統計情報システム課	9	
Lv0	統計調査等業務	Lv1	公表・提供	Lv2	ホームページ掲載	Lv3	コンテンツ作成	Lv4	データベース収録用データの登録/更新

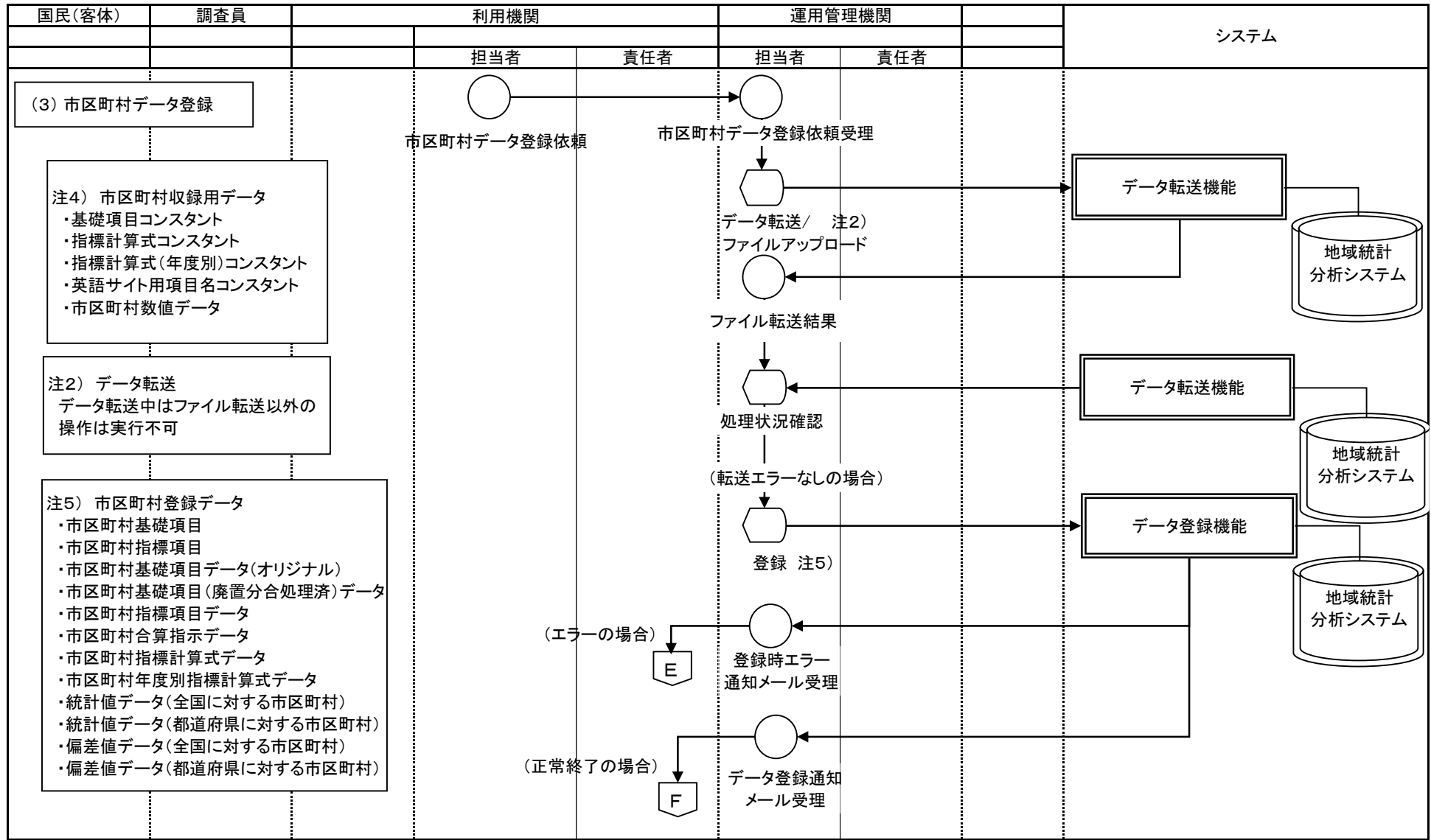

○ 手作業    ⊗ 確認    ▽ 保管    □ 各府省共同利用型コンピュータ処理    □ 府省個別コンピュータ処理    ◻ コンピュータ画面    帳票    電子データ    各府省共同利用型コンピュータ・ファイル    府省個別コンピュータ・ファイル    端子 → 業務・情報の流れ



業務名		資料番号		版数	日付	作成者		6		
		統計調査等業務		7-4-2-8	第四版	2005/10/27	統計局統計情報システム課		—	
Lv0		統計調査等業務	Lv1	公表・提供	Lv2	ホームページ掲載	Lv3	コンテンツ作成	Lv4	データベース収録用データの登録/更新
						第五版	2010/05/31	統計局統計情報システム課		9

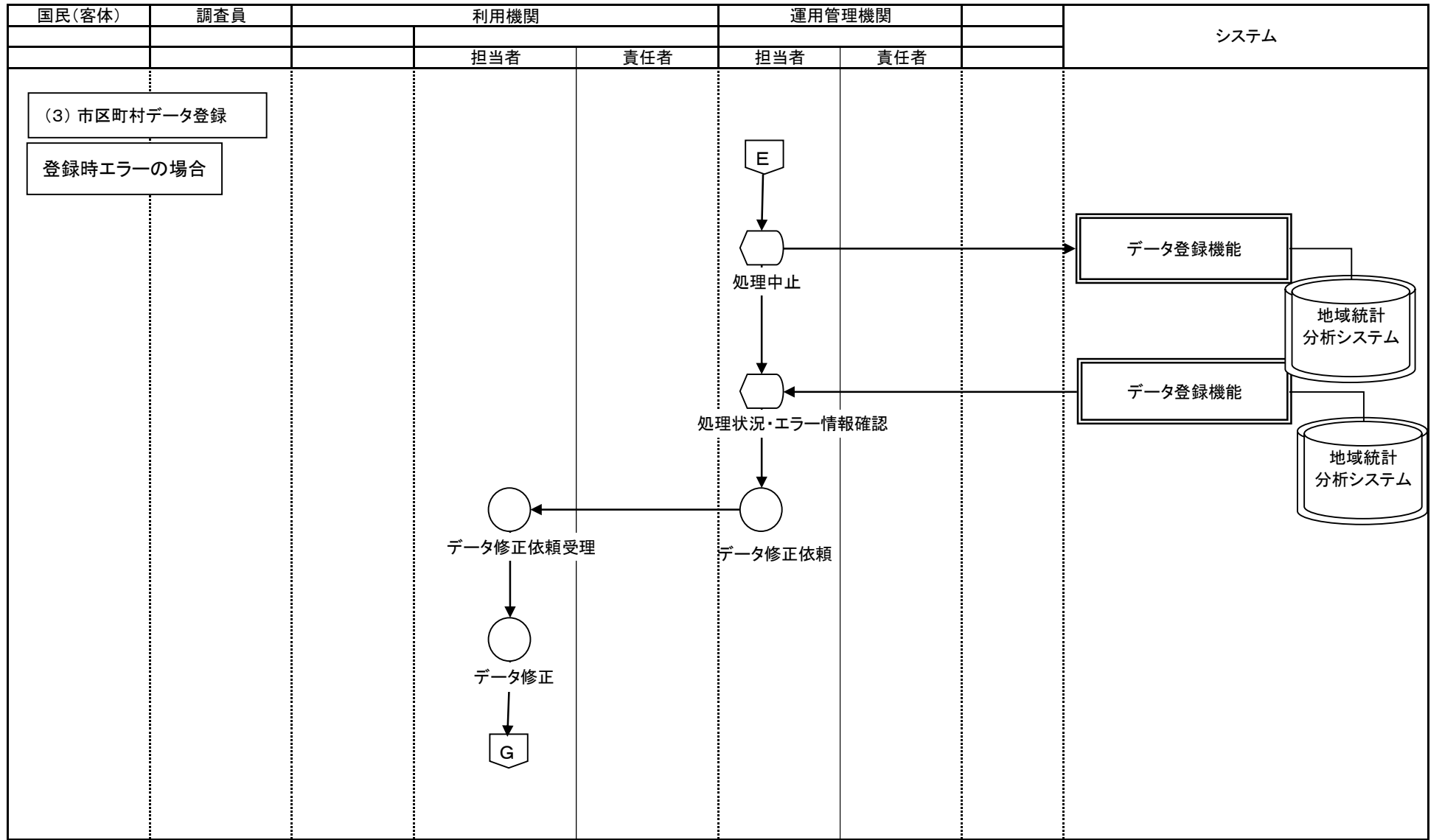

○ 手作業    ⊗ 確認    ▽ 保管    □ 各府省共同利用型コンピュータ処理    □ 府省個別コンピュータ処理    ⬡ コンピュータ画面    帳票    電子データ    各府省共同利用型コンピュータ・ファイル    府省個別コンピュータ・ファイル    端子 → 業務・情報の流れ

業務名 統計調査等業務		資料番号 7-4-2-8		版数 第四版	日付 2005/10/27	作成者 統計局統計情報システム課	7		
				第五版	2010/05/31	統計局統計情報システム課	9		
		Lv0	統計調査等業務	Lv1	公表・提供	Lv2	ホームページ掲載	Lv3	コンテンツ作成

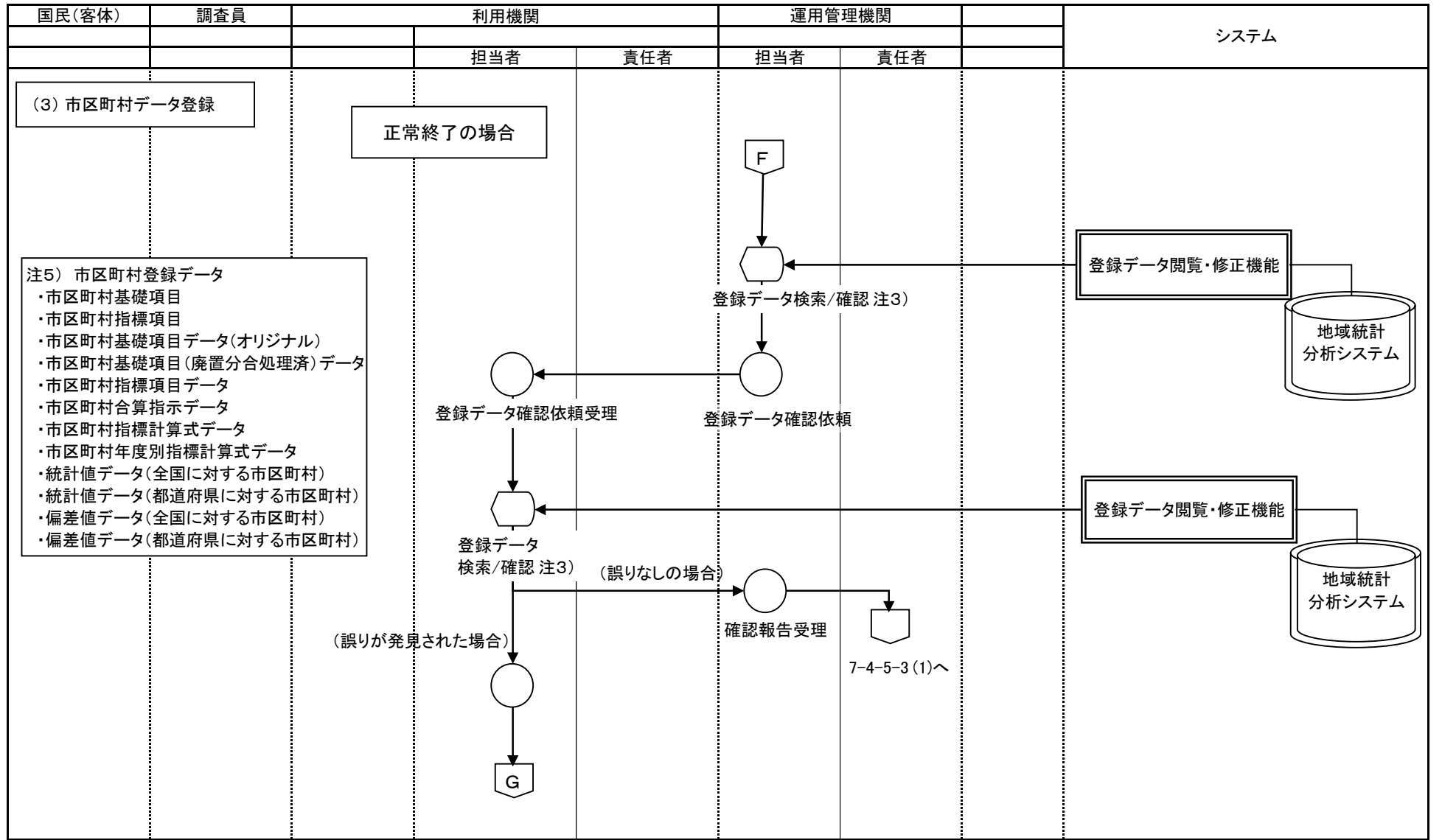

○ 手作業    ⊗ 確認    ▽ 保管    □ 各府省共同利用型コンピュータ処理    □ 府省個別コンピュータ処理    ◻ コンピュータ画面    帳票    電子データ    ◻ 各府省共同利用型コンピュータファイル    ◻ 府省個別コンピュータファイル    ◻ 端子 → 業務・情報の流れ

業務名		資料番号		版数	日付	作成者		8	
		統計調査等業務		7-4-2-8	第四版	2005/10/27	統計局統計情報システム課		—
業務名		資料番号		版数	日付	作成者		9	
統計調査等業務		7-4-2-8		第五版	2010/05/31	統計局統計情報システム課		—	
Lv0	統計調査等業務	Lv1	公表・提供	Lv2	ホームページ掲載	Lv3	コンテンツ作成	Lv4	データベース収録用データの登録/更新

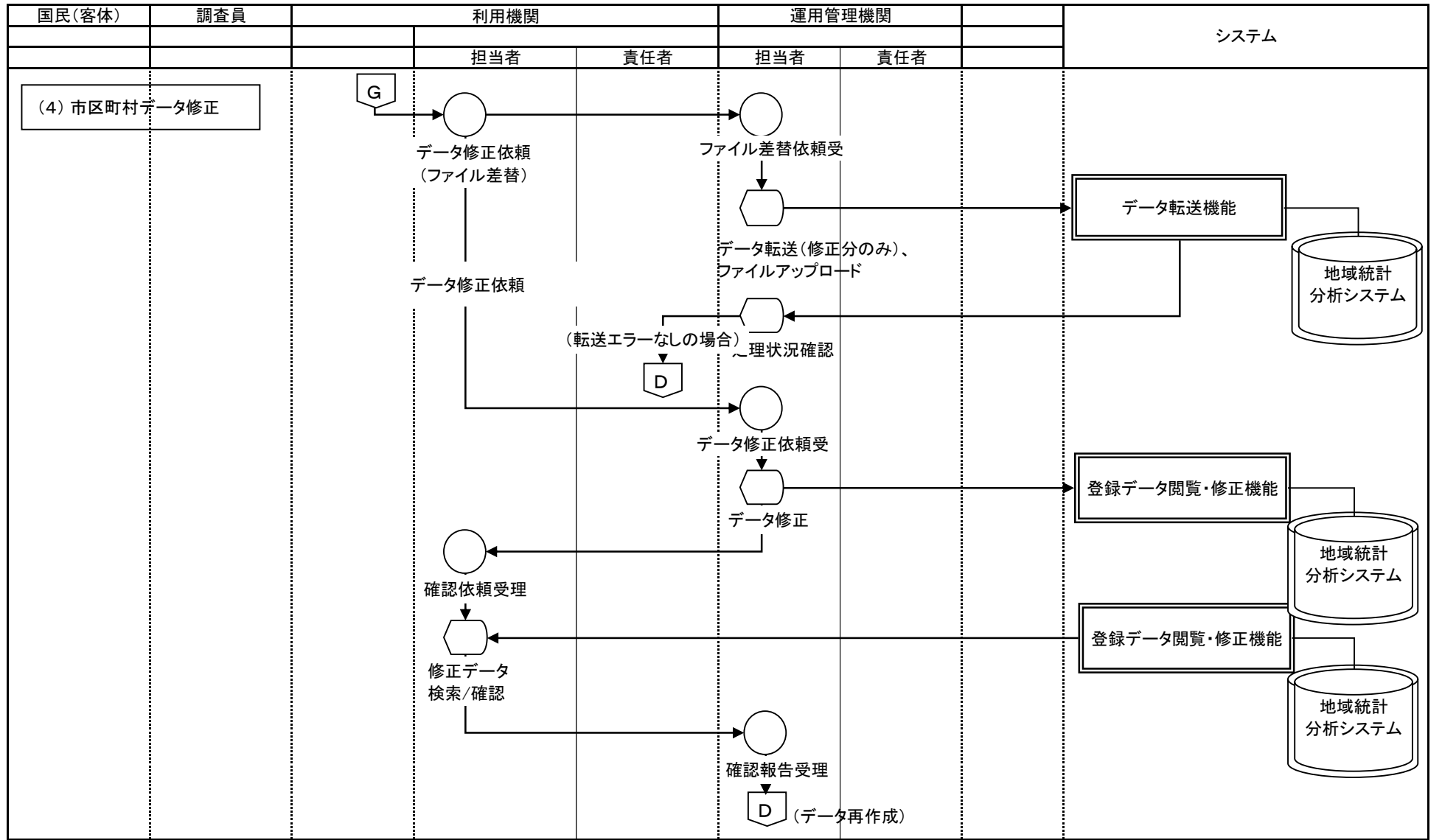

○ 手作業    ⊗ 確認    ▽ 保管    □ 各府省共同利用型コンピュータ処理    □ 府省個別コンピュータ処理    ◡ コンピュータ画面    ◩ 帳票    ◩ 電子データ    ◩ 各府省共同利用型コンピュータ・ファイル    ◩ 府省個別コンピュータ・ファイル    ◩ 端子 → 業務・情報の流れ

業務名 統計調査等業務		資料番号 7-4-2-8		版数 第四版	日付 2005/10/27	作成者 統計局統計情報システム課	9		
				第五版	2010/05/31	統計局統計情報システム課	9		
		Lv0	統計調査等業務	Lv1	公表・提供	Lv2	ホームページ掲載	Lv3	コンテンツ作成

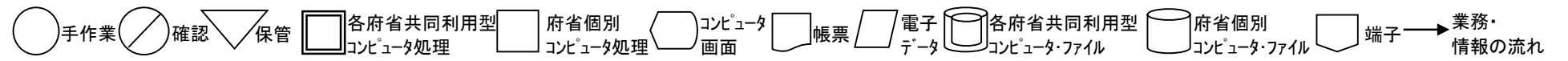
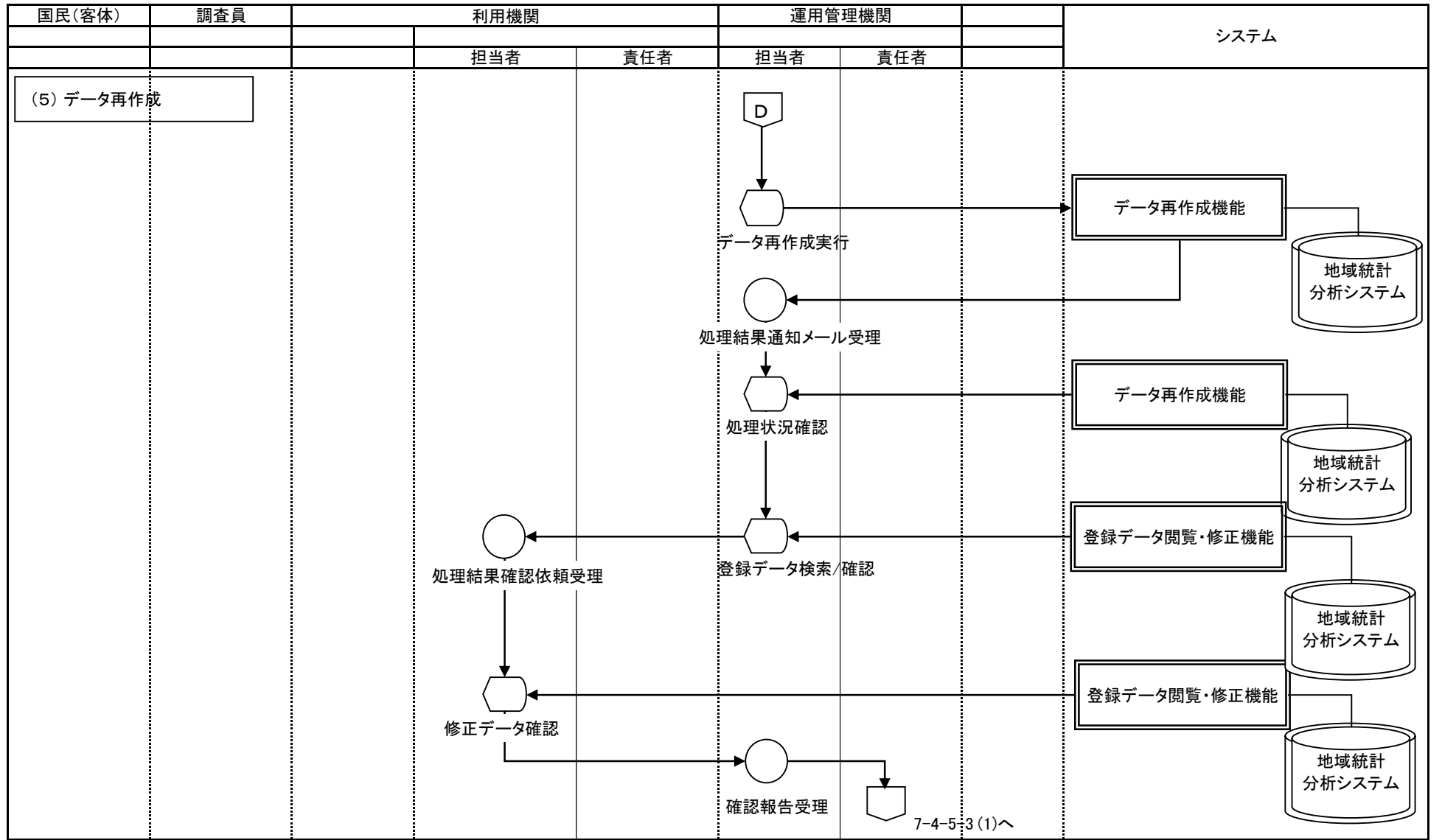

業務流れ図(将来)		業務名			資料番号	版数	日付	作成者	1
		統計調査等業務			7-4-2-9	第四版	2005/10/27	統計局統計情報システム課	1
						第五版	2010/05/31	統計局統計情報システム課	
Lv0	統計調査等業務	Lv1	公表・提供	Lv2	ホームページ掲載	Lv3	コンテンツ作成	Lv4	コンテンツ更新

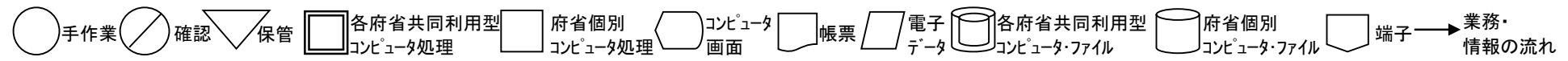
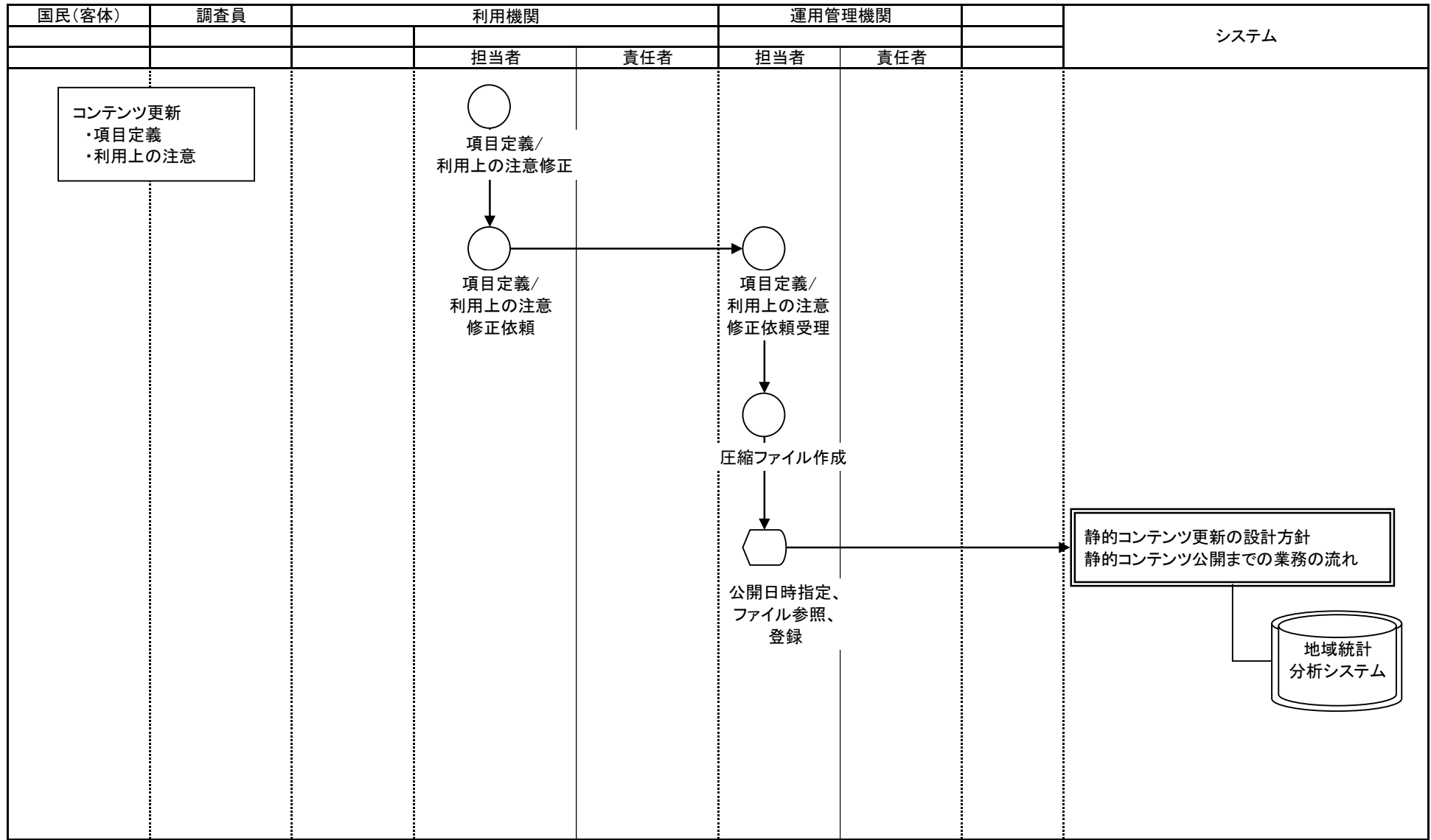

業務名		資料番号		版数		日付		作成者		1	
		統計調査等業務		7-4-3-10		第四版		2005/10/27		統計局統計情報システム課	
Lv0		統計調査等業務		Lv1		公表・提供		Lv2		ホームページ掲載	
Lv3		サーバ登録		Lv4		統計表管理システム関連付け設定/設定解除					

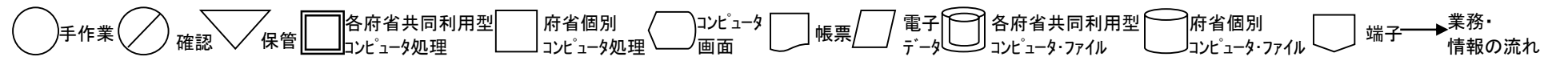
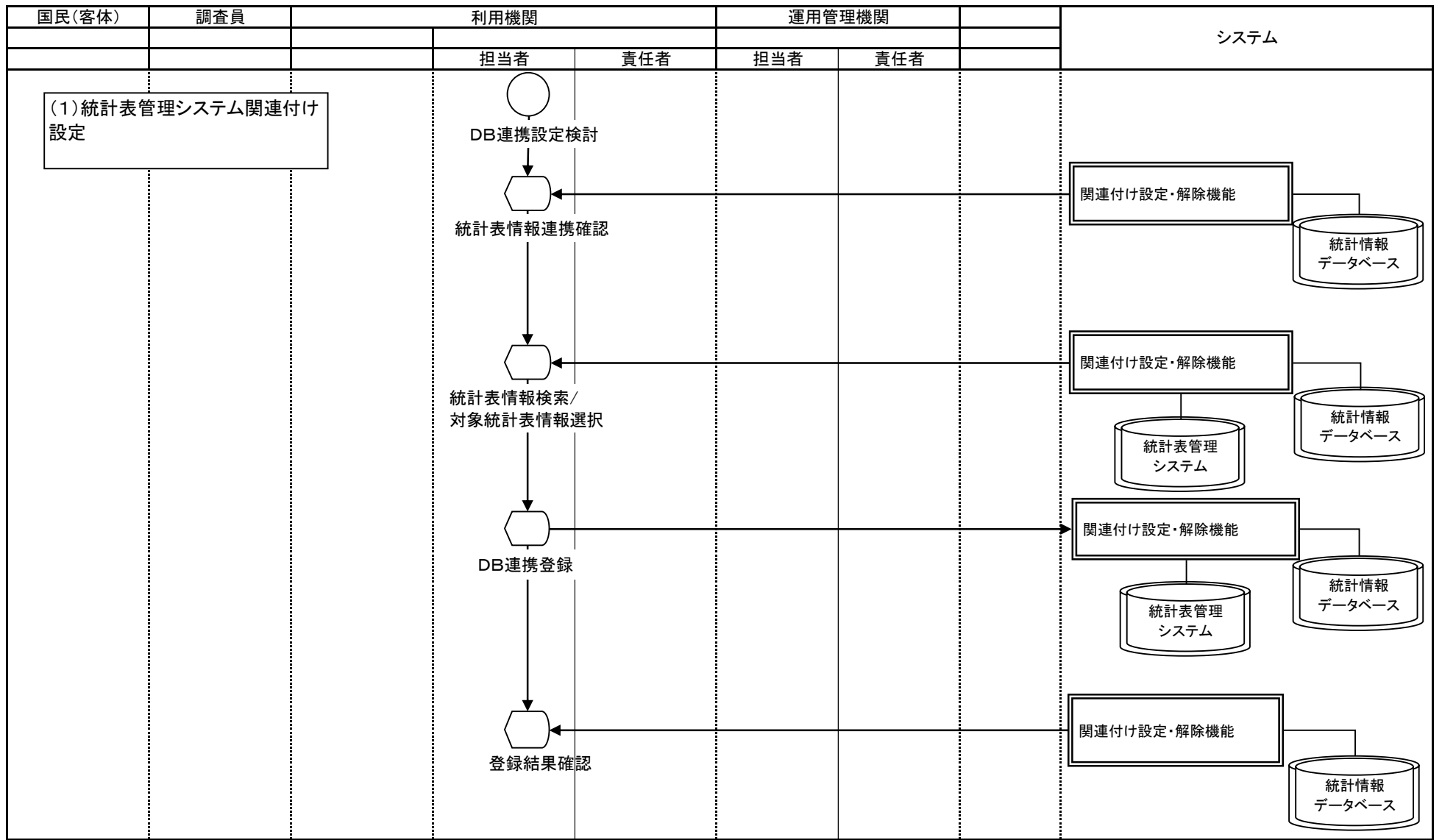

業務名		資料番号		版数		日付		作成者		2	
		統計調査等業務		7-4-3-10		第四版		2005/10/27		統計局統計情報システム課	
Lv0		統計調査等業務		Lv1		公表・提供		Lv2		ホームページ掲載	
Lv3		サーバ登録		Lv4		統計表管理システム関連付け設定/設定解除					

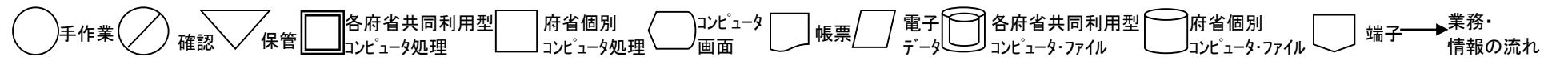
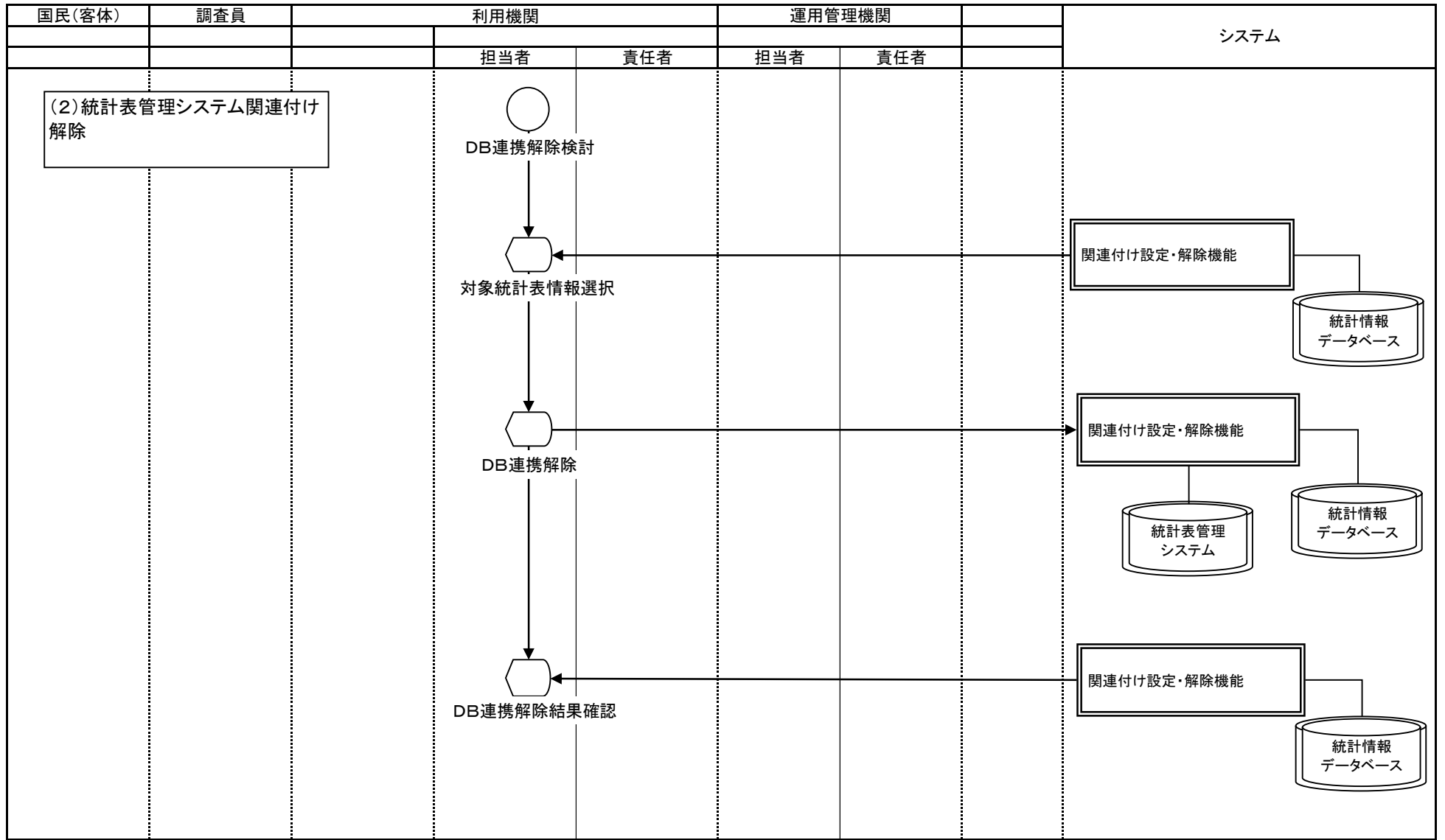

業務流れ図(将来)		業務名		資料番号	版数	日付	作成者	1	
		統計調査等業務		7-4-3-11	第四版	2005/10/27	統計局統計情報システム課	—	
					第五版	2010/05/31	統計局統計情報システム課	10	
Lv0	統計調査等業務	Lv1	公表・提供	Lv2	ホームページ掲載	Lv3	サーバ登録	Lv4	パラメータファイル登録/更新/削除

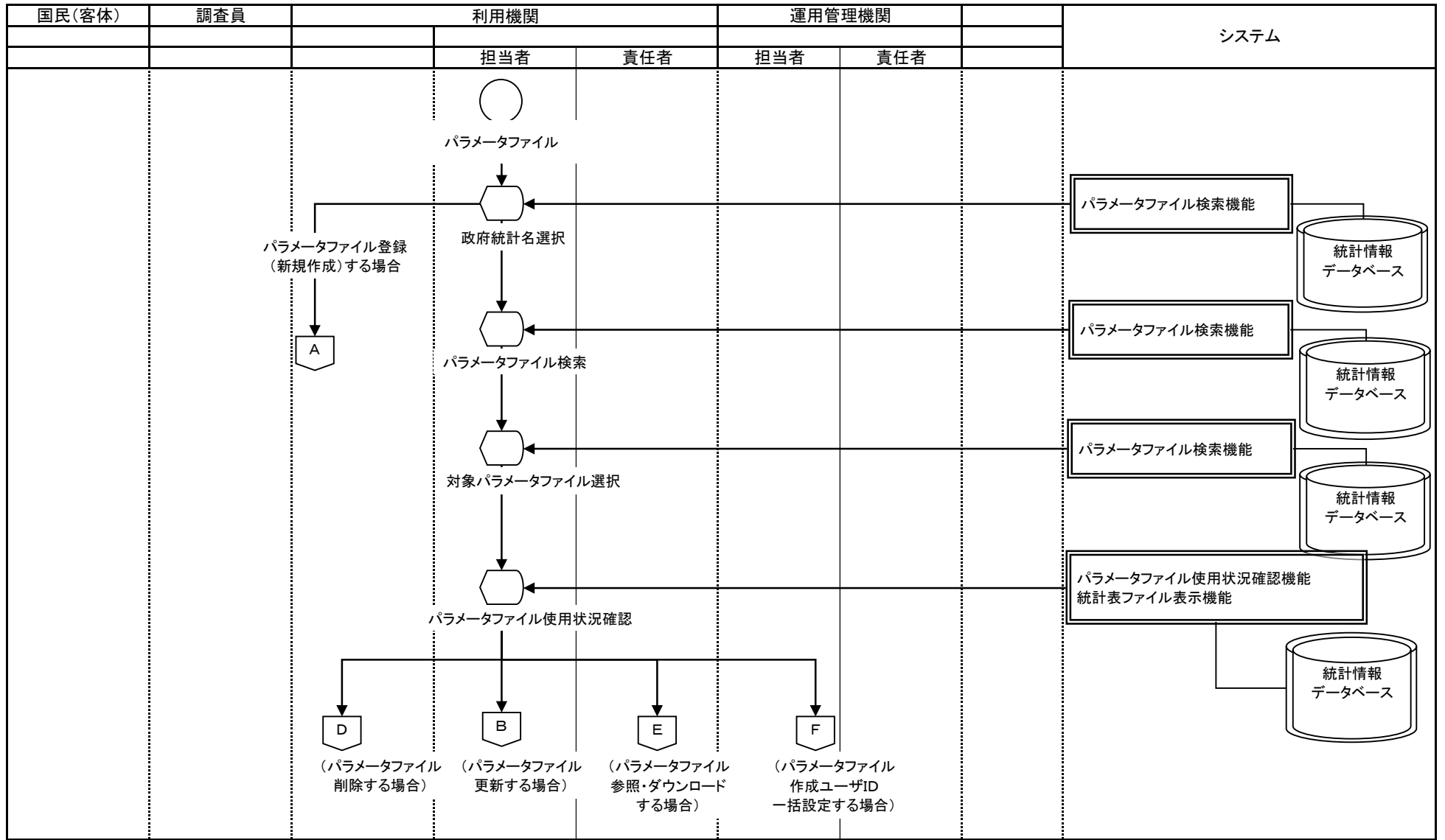



業務名 統計調査等業務		資料番号 7-4-3-11		版数 第四版 2005/10/27 第五版 2010/05/31		日付 2005/10/27 2010/05/31		作成者 統計局統計情報システム課 統計局統計情報システム課		2 10				
		Lv0	統計調査等業務		Lv1	公表・提供		Lv2	ホームページ掲載		Lv3	サーバ登録		Lv4

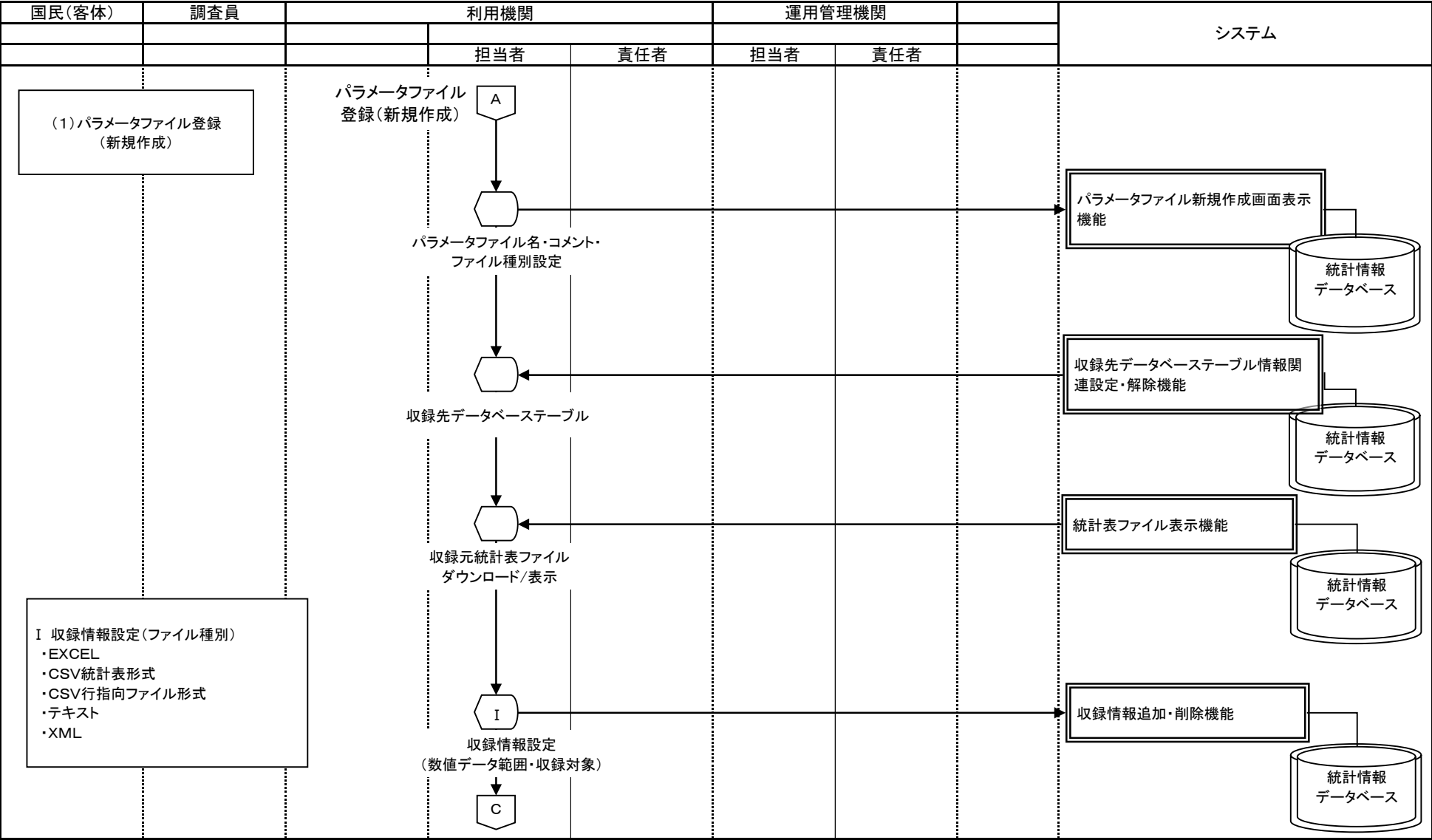

○ 手作業    ⊗ 確認    ▽ 保管    □ 各府省共同利用型    □ 府省個別    ◻ コンピュータ    ◻ 帳票    ◻ 電子    ◻ 各府省共同利用型    ◻ 府省個別    ◻ 端子 → 業務・情報の流れ

業務名		資料番号		版数		日付		作成者		3	
		統計調査等業務		7-4-3-11		第四版		2005/10/27		統計局統計情報システム課	
						第五版		2010/05/31		統計局統計情報システム課	
Lv0	統計調査等業務	Lv1	公表・提供	Lv2	ホームページ掲載	Lv3	サーバ登録	Lv4	パラメータファイル登録／更新／削除		

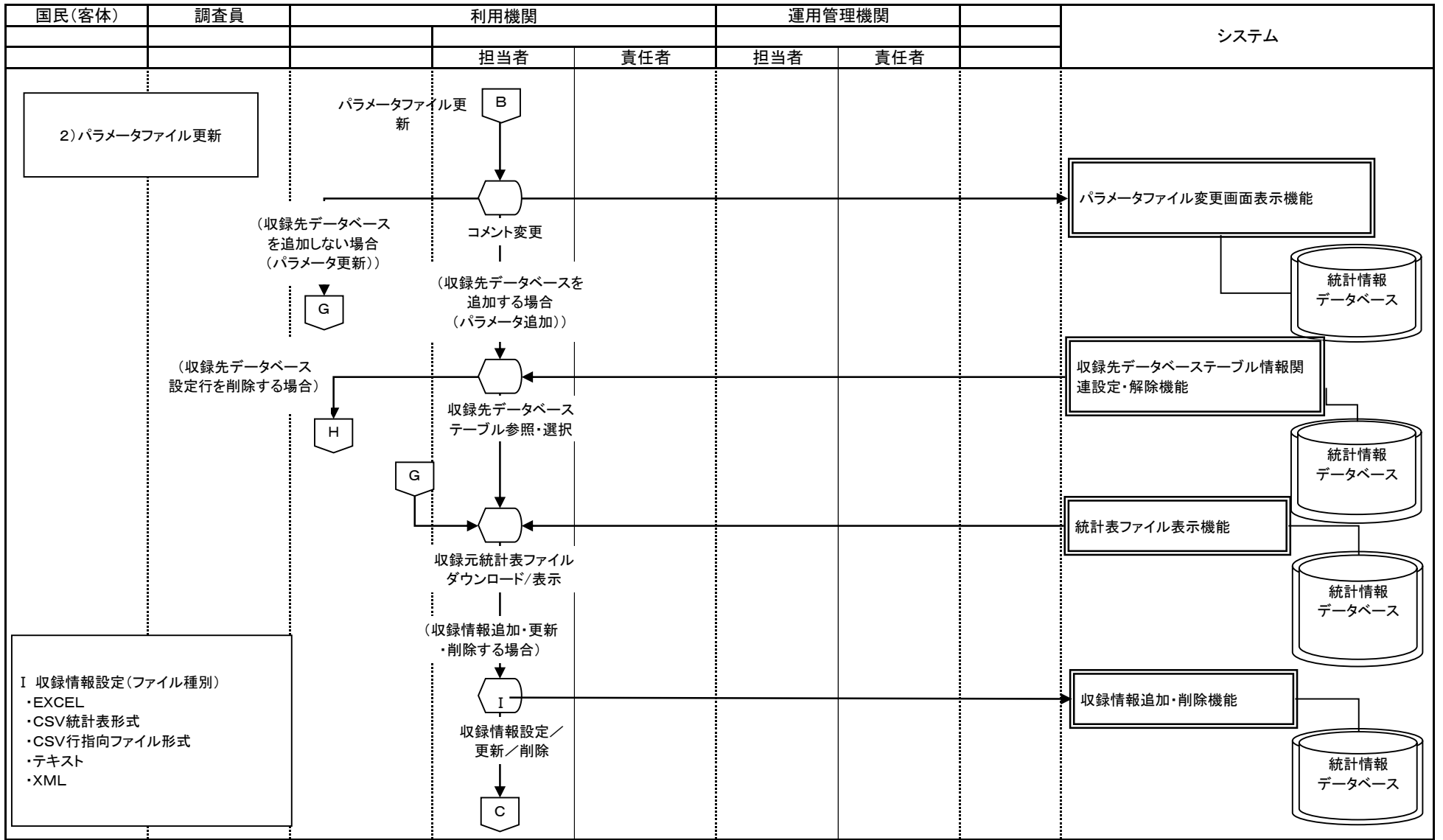

○ 手作業    ⊗ 確認    ▽ 保管    □ 各府省共同利用型    □ 府省個別    ◻ コンピュータ    ◻ 帳票    ◻ 電子    ◻ 各府省共同利用型    ◻ 府省個別    ◻ 端子 → 業務・情報の流れ

- I 収録情報設定 (ファイル種別)
- ・EXCEL
  - ・CSV統計表形式
  - ・CSV行指向ファイル形式
  - ・テキスト
  - ・XML

業務名		資料番号		版数		日付		作成者		4	
		統計調査等業務		7-4-3-11		第四版		2005/10/27		統計局統計情報システム課	
Lv0		統計調査等業務		Lv1		公表・提供		Lv2		ホームページ掲載	
Lv3		サーバ登録		Lv4		パラメータファイル登録/更新/削除					

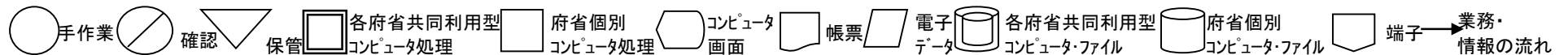
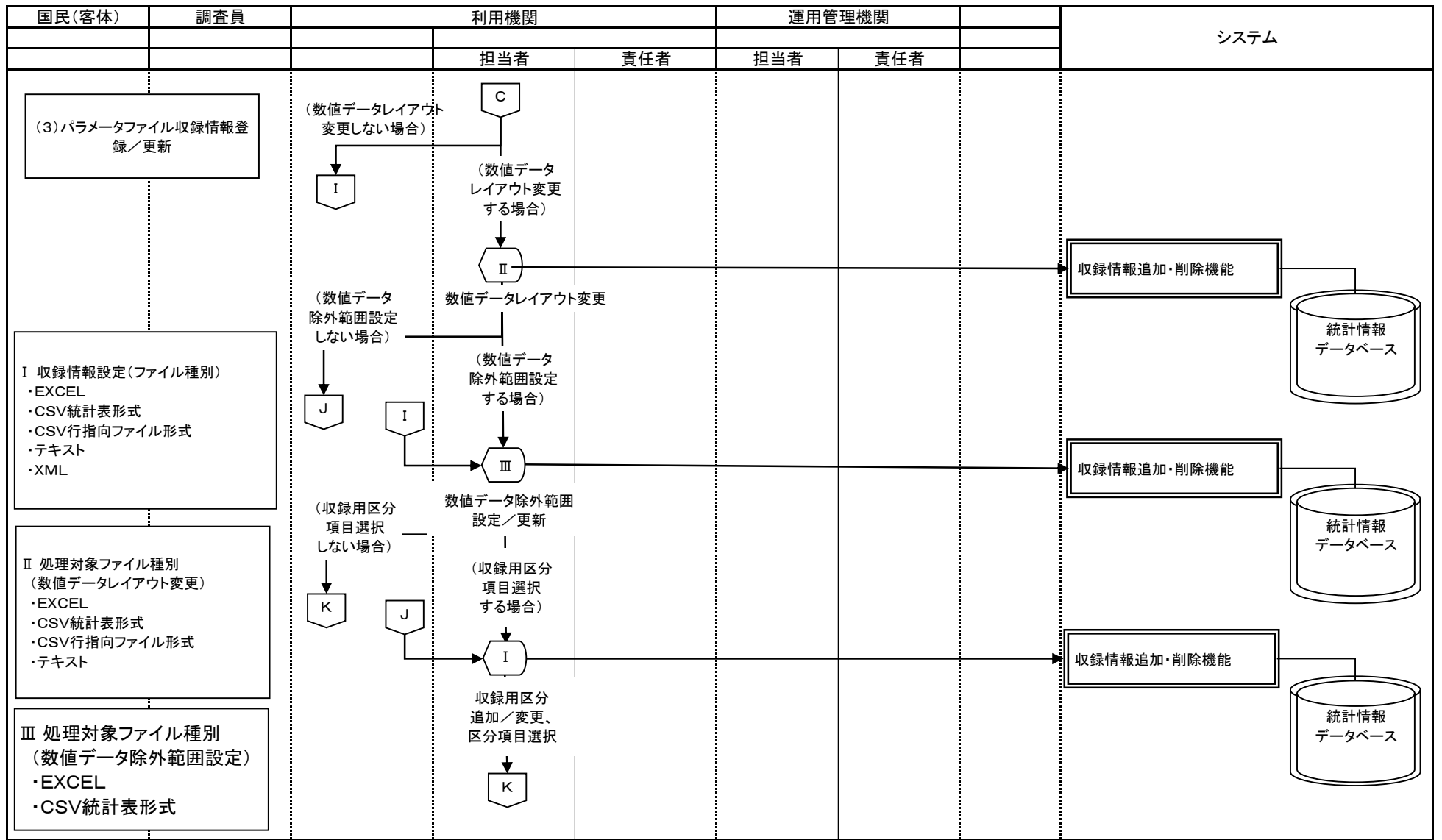

業務名		資料番号		版数		日付		作成者		5	
		統計調査等業務		7-4-3-11		第四版		2005/10/27		統計局統計情報システム課	
Lv0		統計調査等業務		Lv1		公表・提供		Lv2		ホームページ掲載	
Lv3		サーバ登録		Lv4		パラメータファイル登録／更新／削除					

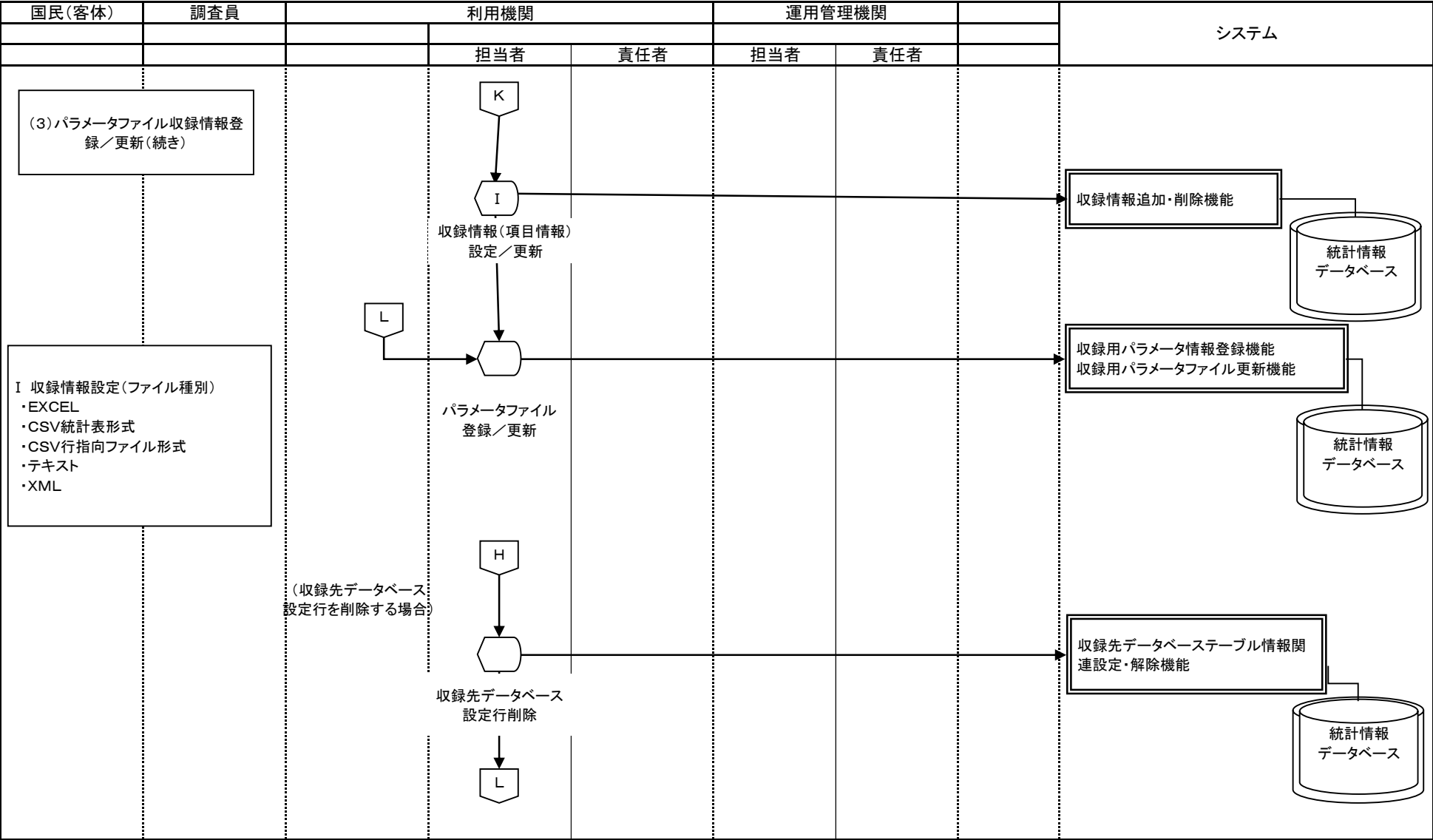

○ 手作業    ⊗ 確認    ▽ 保管    □ 各府省共同利用型コンピュータ処理    □ 府省個別コンピュータ処理    ◯ コンピュータ画面    ◻ 帳票    ◻ 電子データ    ◯ 各府省共同利用型コンピュータファイル    ◯ 府省個別コンピュータファイル    ◻ 端子 → 業務情報の流れ

業務流れ図(将来)		業務名		資料番号	版数	日付	作成者	6	
		統計調査等業務		7-4-3-11	第四版	2005/10/27	統計局統計情報システム課	10	
					第五版	2010/05/31	統計局統計情報システム課		
Lv0	統計調査等業務	Lv1	公表・提供	Lv2	ホームページ掲載	Lv3	サーバ登録	Lv4	パラメータファイル登録/更新/削除

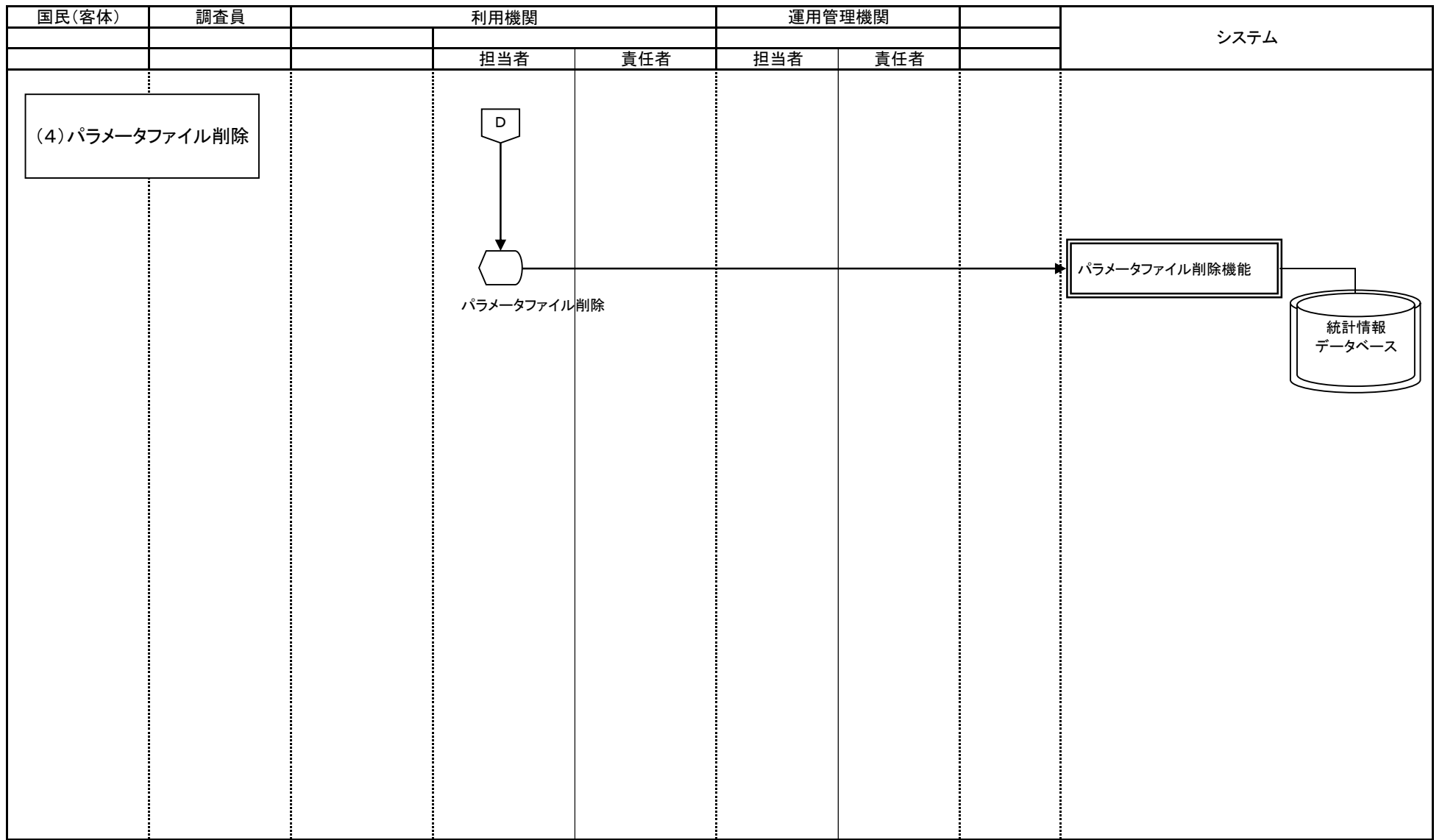

手作業 確認 保管 各府省共同利用型コンピュータ処理 府省個別コンピュータ処理 コンピュータ画面 帳票 電子データ 各府省共同利用型コンピュータファイル 府省個別コンピュータファイル 端子 → 業務情報の流れ

業務名		資料番号		版数	日付	作成者		7		
		統計調査等業務		7-4-3-11	第四版	2005/10/27	統計局統計情報システム課		—	
Lv0		統計調査等業務	Lv1	公表・提供	Lv2	ホームページ掲載	Lv3	サーバ登録	Lv4	パラメータファイル登録／更新／削除

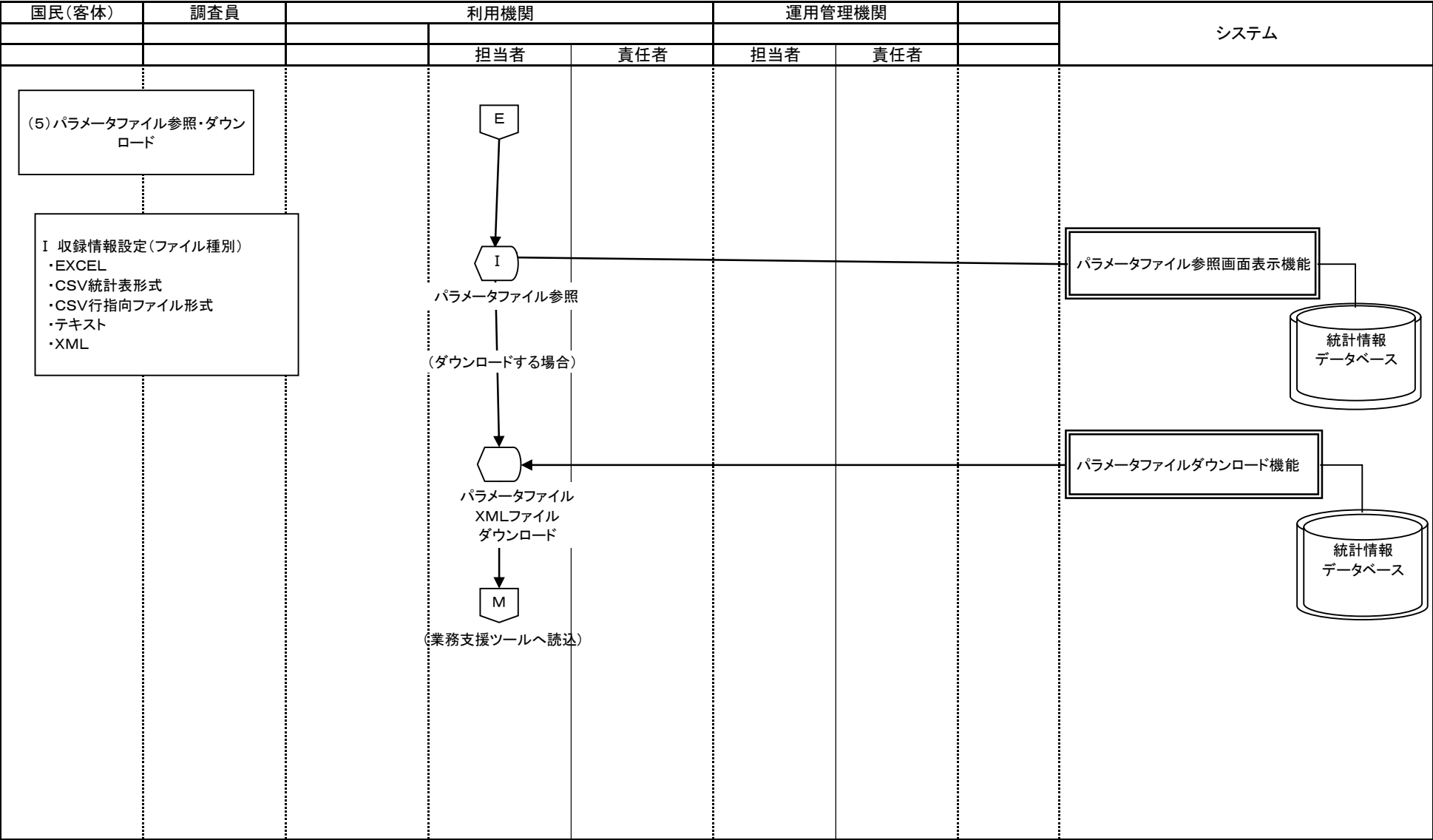

○ 手作業	◯ 確認	▽ 保管	□ 各府省共同利用型コンピュータ処理	□ 府省個別コンピュータ処理	◻ コンピュータ画面	☏ 帳票	▭ 電子データ	◻ 各府省共同利用型コンピュータファイル	◻ 府省個別コンピュータファイル	◻ 端子 → 業務情報の流れ
-------	------	------	--------------------	----------------	------------	------	---------	----------------------	------------------	----------------

業務流れ図(将来)		業務名		資料番号	版数	日付	作成者	8	
		統計調査等業務		7-4-3-11	第四版	2005/10/27	統計局統計情報システム課	10	
Lv0	統計調査等業務	Lv1	公表・提供	Lv2	ホームページ掲載	Lv3	サーバ登録		Lv4

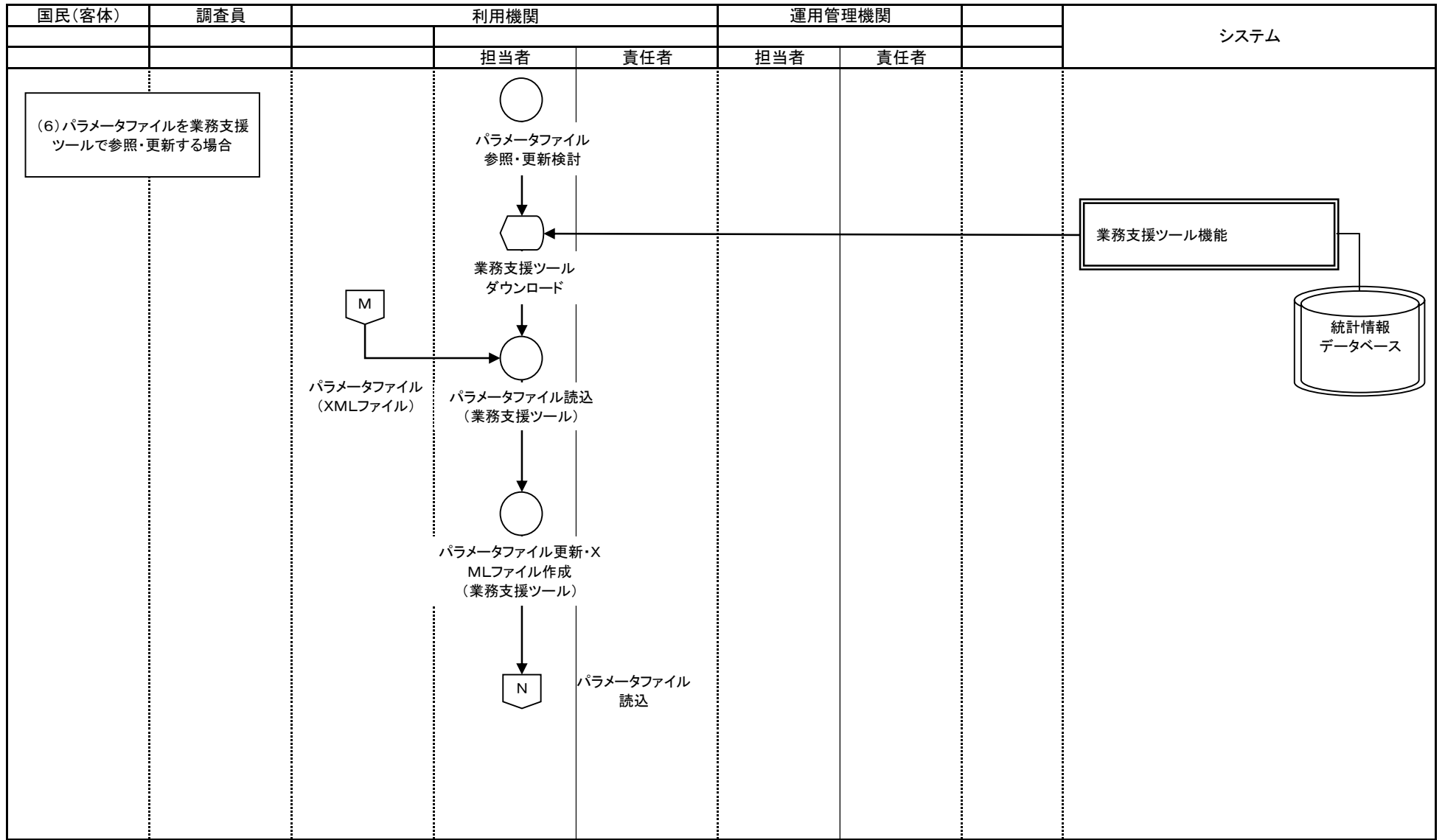

○ 手作業    ◯ 確認    ▽ 保管    ▭ 各府省共同利用型コンピュータ処理    □ 府省個別コンピュータ処理    ◡ コンピュータ画面    ▭ 帳票    ▭ 電子データ    ◡ 各府省共同利用型コンピュータファイル    ◡ 府省個別コンピュータファイル    ▭ 端子 → 業務情報の流れ

業務名 統計調査等業務		資料番号 7-4-3-11		版数 第四版	日付 2005/10/27	作成者 統計局統計情報システム課	9
				第五版	2010/05/31	統計局統計情報システム課	10
Lv0	統計調査等業務	Lv1	公表・提供	Lv2	ホームページ掲載	Lv3	サーバ登録
						Lv4	パラメータファイル登録/更新/削除

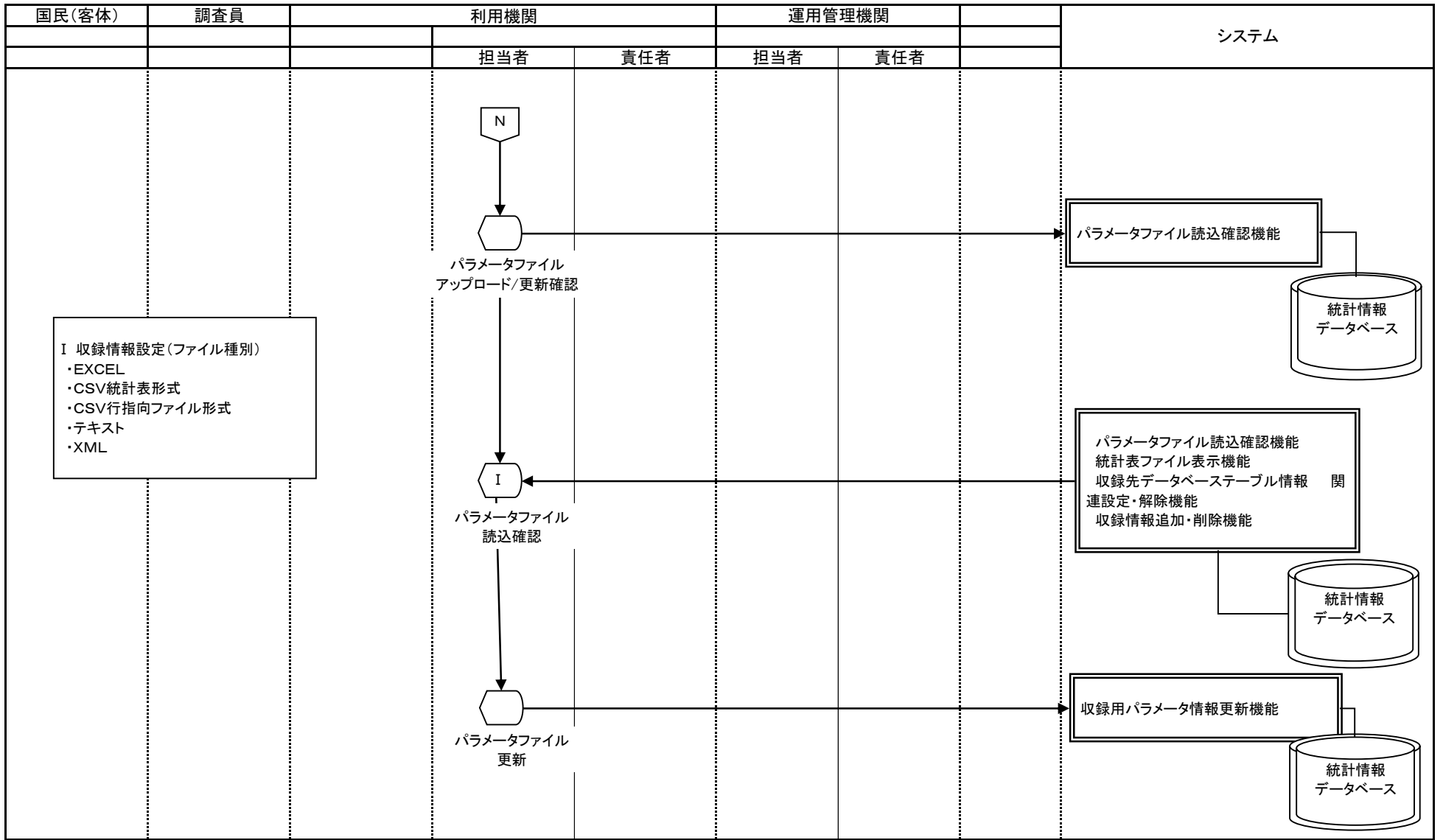



業務流れ図(将来)		業務名		資料番号	版数	日付	作成者	10	
		統計調査等業務		7-4-3-11	第四版	2005/10/27	統計局統計情報システム課	10	
					第五版	2010/05/31	統計局統計情報システム課		
Lv0	統計調査等業務	Lv1	公表・提供	Lv2	ホームページ掲載	Lv3	サーバ登録	Lv4	パラメータファイル登録/更新/削除

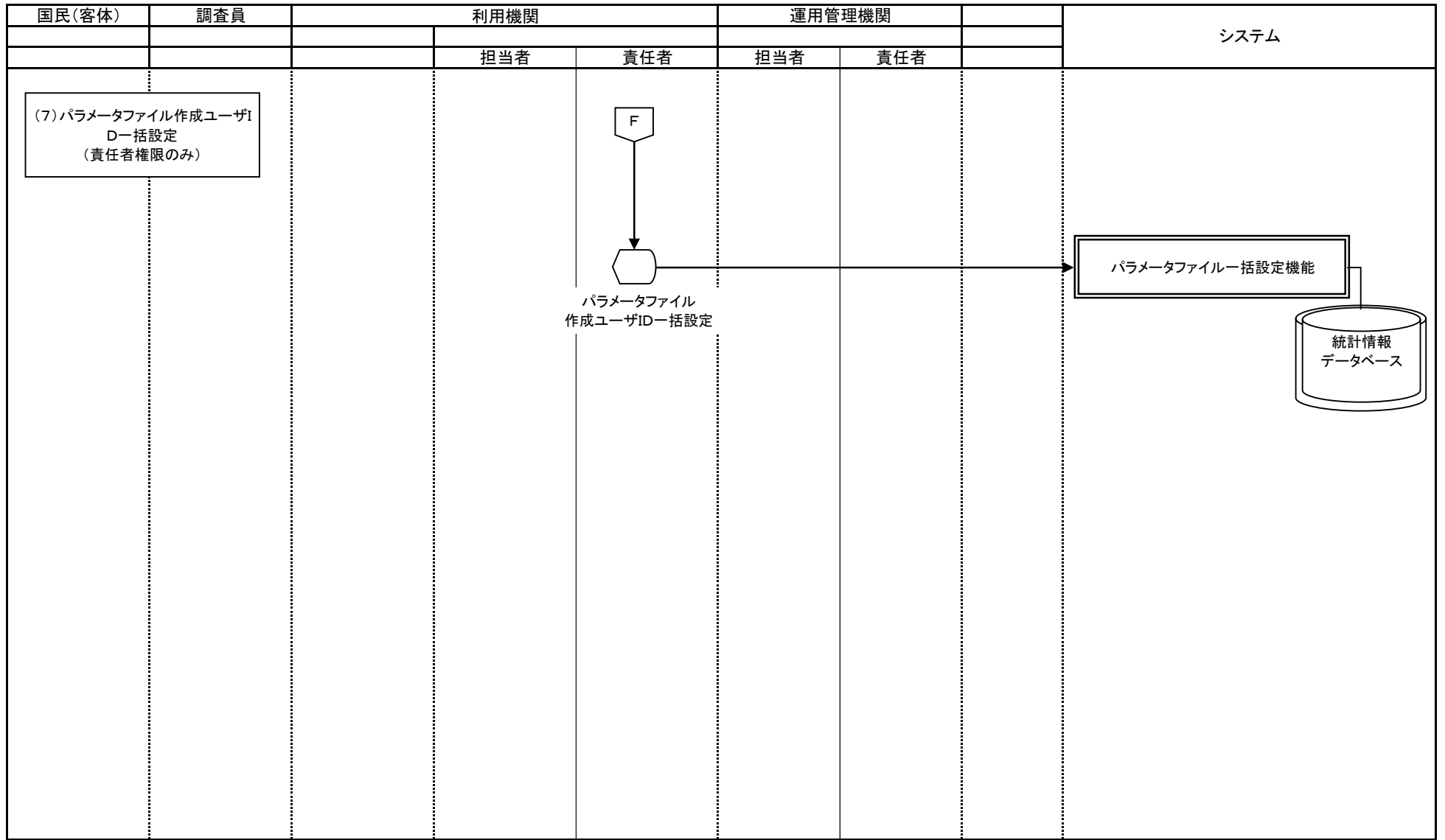

手作業  
 確認  
 保管  
 各府省共同利用型  
 府省個別  
 コンピュータ画面  
 帳票  
 電子データ  
 各府省共同利用型  
 府省個別  
 端子 → 業務情報の流れ

業務流れ図(将来)		業務名		資料番号	版数	日付	作成者		1
		統計調査等業務		7-4-3-12	第四版 第五版	2005/10/27 2010/05/31	統計局統計情報システム課 統計局統計情報システム課		— 2
Lv0	統計調査等業務	Lv1	公表・提供	Lv2	ホームページ掲載	Lv3	サーバ登録	Lv4	パラメータファイル検証

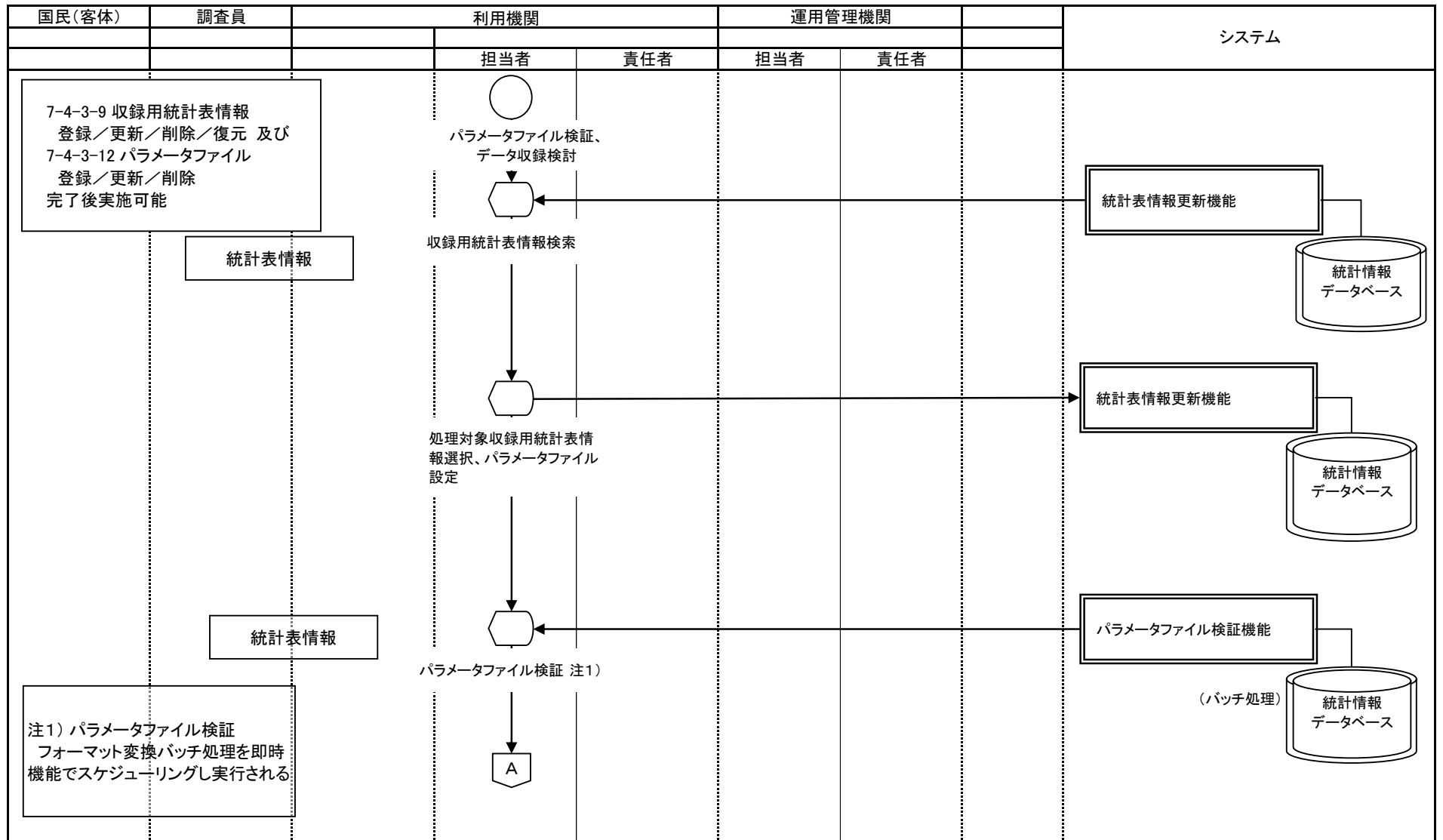

○ 手作業    ⊗ 確認    ▽ 保管    □ 各府省共同利用型コンピュータ処理    □ 府省個別コンピュータ処理    ▽ コンピュータ画面    □ 帳票    □ 電子データ    □ 各府省共同利用型コンピュータファイル    □ 府省個別コンピュータファイル    □ 端子 → 業務情報の流れ

業務流れ図(将来)		業務名		資料番号	版数	日付	作成者	2	
		統計調査等業務		7-4-3-12	第四版	2005/10/27	統計局統計情報システム課	2	
					第五版	2010/05/31	統計局統計情報システム課		
Lv0	統計調査等業務	Lv1	公表・提供	Lv2	ホームページ掲載	Lv3	サーバ登録	Lv4	パラメータファイル検証

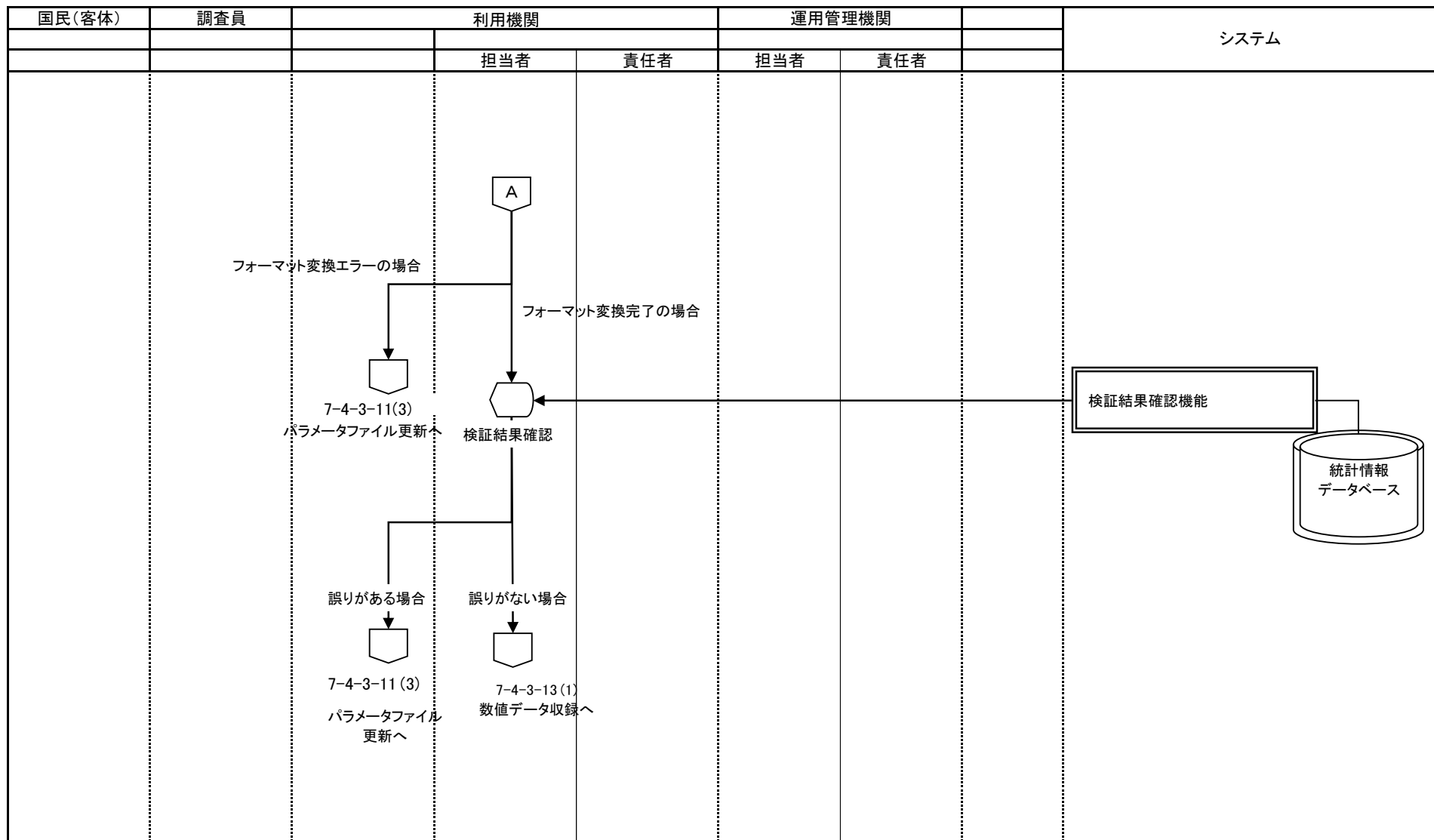

○ 手作業    ⊗ 確認    ▽ 保管    □ 各府省共同利用型コンピュータ処理    □ 府省個別コンピュータ処理    ⬡ コンピュータ画面    帳票    電子データ    ⬢ 各府省共同利用型コンピュータファイル    ⬢ 府省個別コンピュータファイル    端子 → 業務情報の流れ

業務流れ図(将来)		業務名		資料番号	版数	日付	作成者	1	
		統計調査等業務		7-4-3-13	第四版 第五版	2005/10/27 2010/05/31	統計局統計情報システム課 統計局統計情報システム課	4	
Lv0	統計調査等業務	Lv1	公表・提供	Lv2	ホームページ掲載	Lv3	サーバ登録	Lv4	数値データ収録/収録履歴

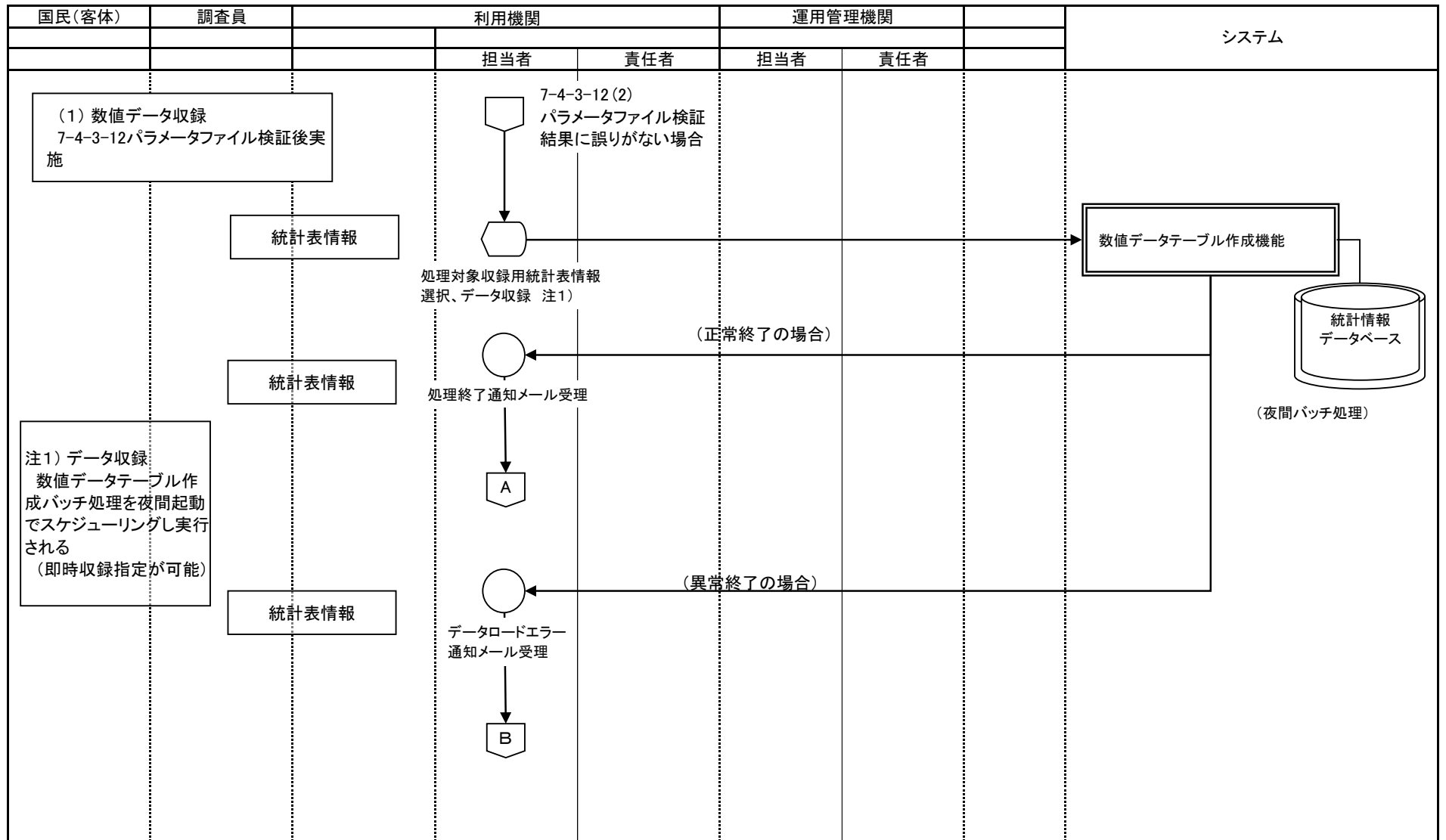

○ 手作業    ⊗ 確認    ▽ 保管    □ 各府省共同利用型コンピュータ処理    □ 府省個別コンピュータ処理    ◡ コンピュータ画面    帳票    電子データ    各府省共同利用型コンピュータファイル    府省個別コンピュータファイル    端子 → 業務情報の流れ

業務流れ図(将来)		業務名		資料番号	版数	日付	作成者	2	
		統計調査等業務		7-4-3-13	第四版	2005/10/27	統計局統計情報システム課	4	
Lv0	統計調査等業務	Lv1	公表・提供	Lv2	ホームページ掲載	Lv3	サーバ登録		Lv4

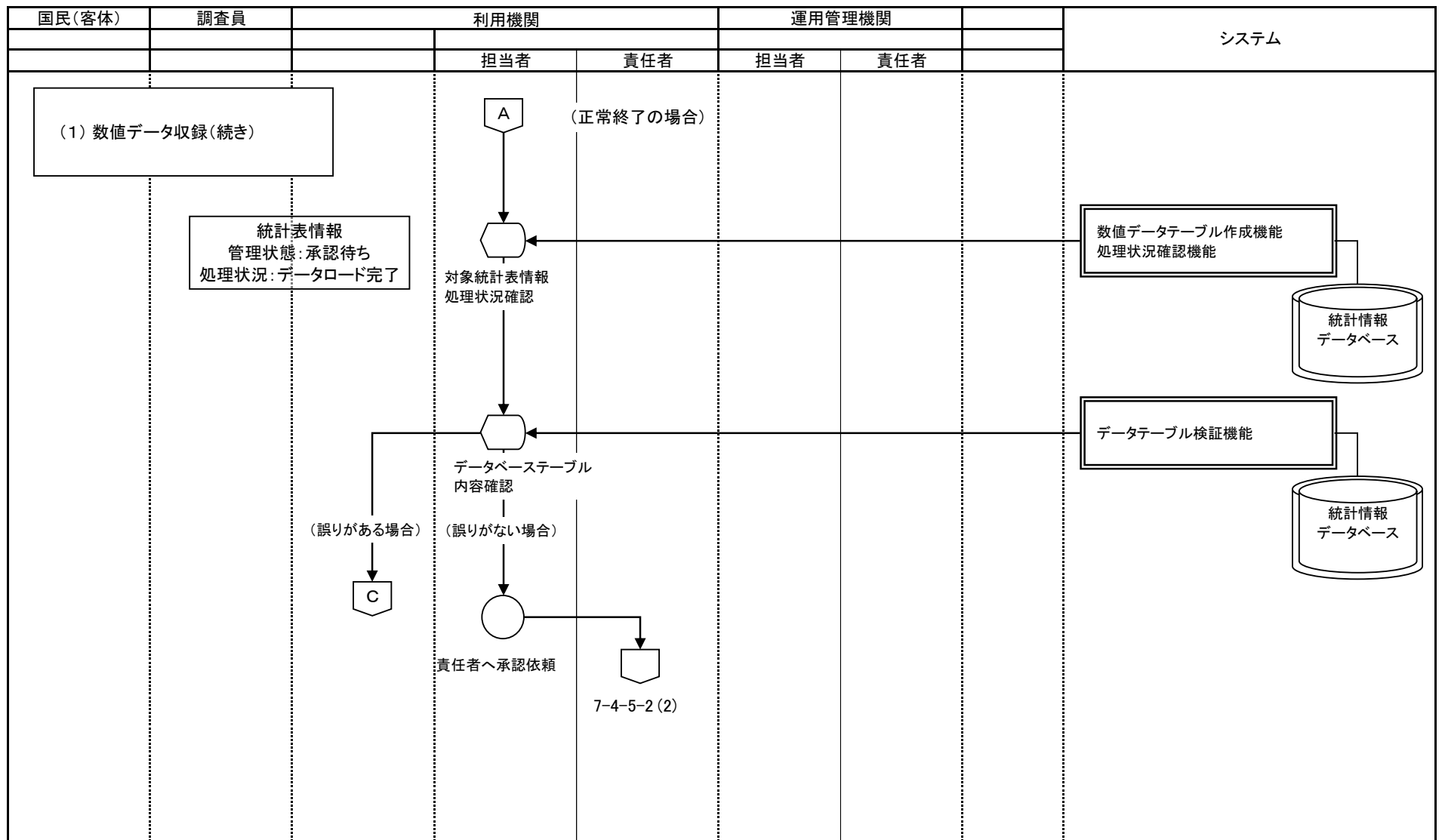

○ 手作業    ⊙ 確認    ▽ 保管    □ 各府省共同利用型コンピュータ処理    □ 府省個別コンピュータ処理    ▭ コンピュータ画面    □ 帳票    ▭ 電子データ    □ 各府省共同利用型コンピュータファイル    □ 府省個別コンピュータファイル    □ 端子 → 業務情報の流れ

業務流れ図(将来)		業務名		資料番号	版数	日付	作成者	3	
		統計調査等業務		7-4-3-13	第四版	2005/10/27	統計局統計情報システム課	—	
Lv0	統計調査等業務	Lv1	公表・提供	Lv2	ホームページ掲載	Lv3	サーバ登録	Lv4	数値データ収録/収録履歴
							統計局統計情報システム課	4	

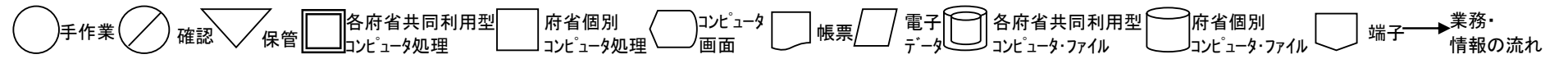
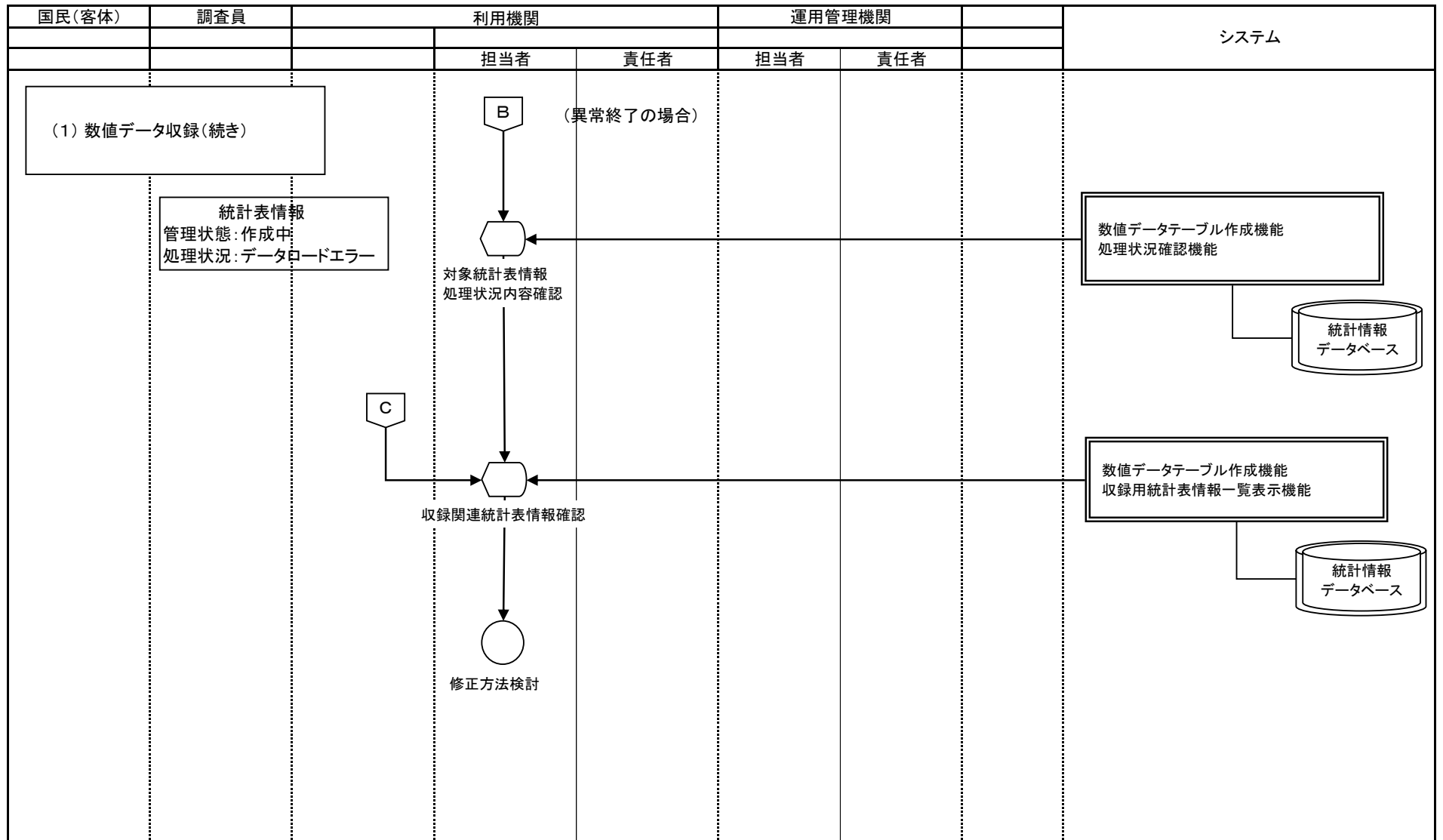

業務名		資料番号		版数		日付		作成者		4	
		統計調査等業務		7-4-3-13		第四版		2005/10/27		統計局統計情報システム課	
						第五版		2010/05/31		統計局統計情報システム課	
Lv0	統計調査等業務	Lv1	公表・提供	Lv2	ホームページ掲載	Lv3	サーバ登録	Lv4	数値データ収録／収録履歴		

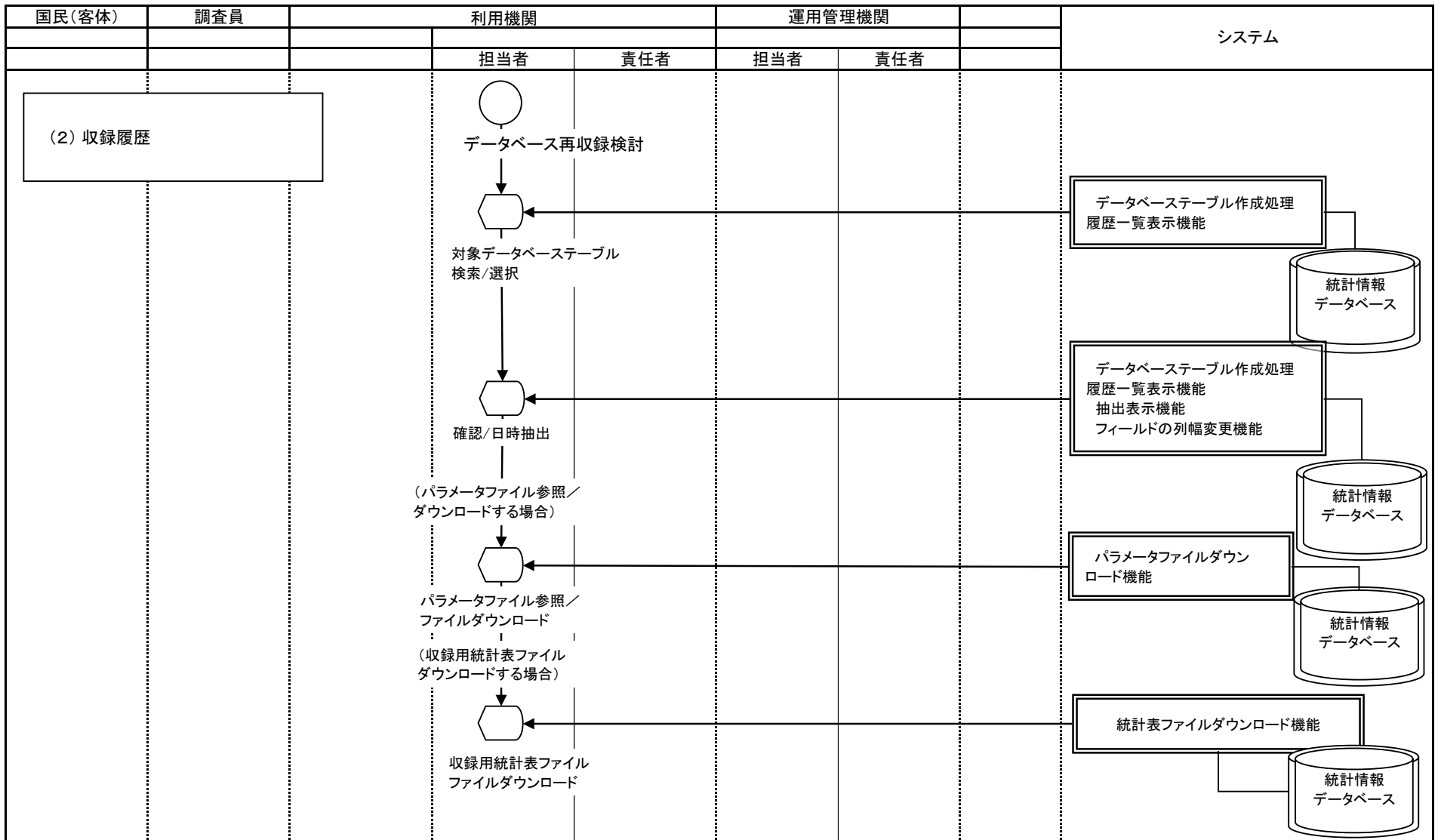

○ 手作業    ⊗ 確認    ▽ 保管    □ 各府省共同利用型    □ 府省個別    □ コンピュータ    □ 画面    □ 帳票    □ 電子データ    □ 各府省共同利用型    □ 府省個別    □ 端子 → 業務情報の流れ

業務流れ図(将来)		業務名		資料番号	版数	日付	作成者	1	
		統計調査等業務		7-4-3-14	第四版	2005/10/27	統計局統計情報システム課	2	
					第五版	2010/05/31	統計局統計情報システム課		
Lv0	統計調査等業務	Lv1	公表・提供	Lv2	ホームページ掲載	Lv3	サーバ登録	Lv4	データベーステーブルレコード削除

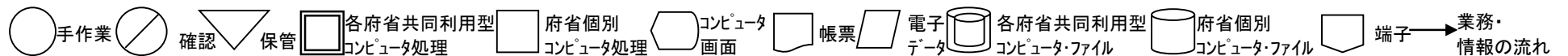
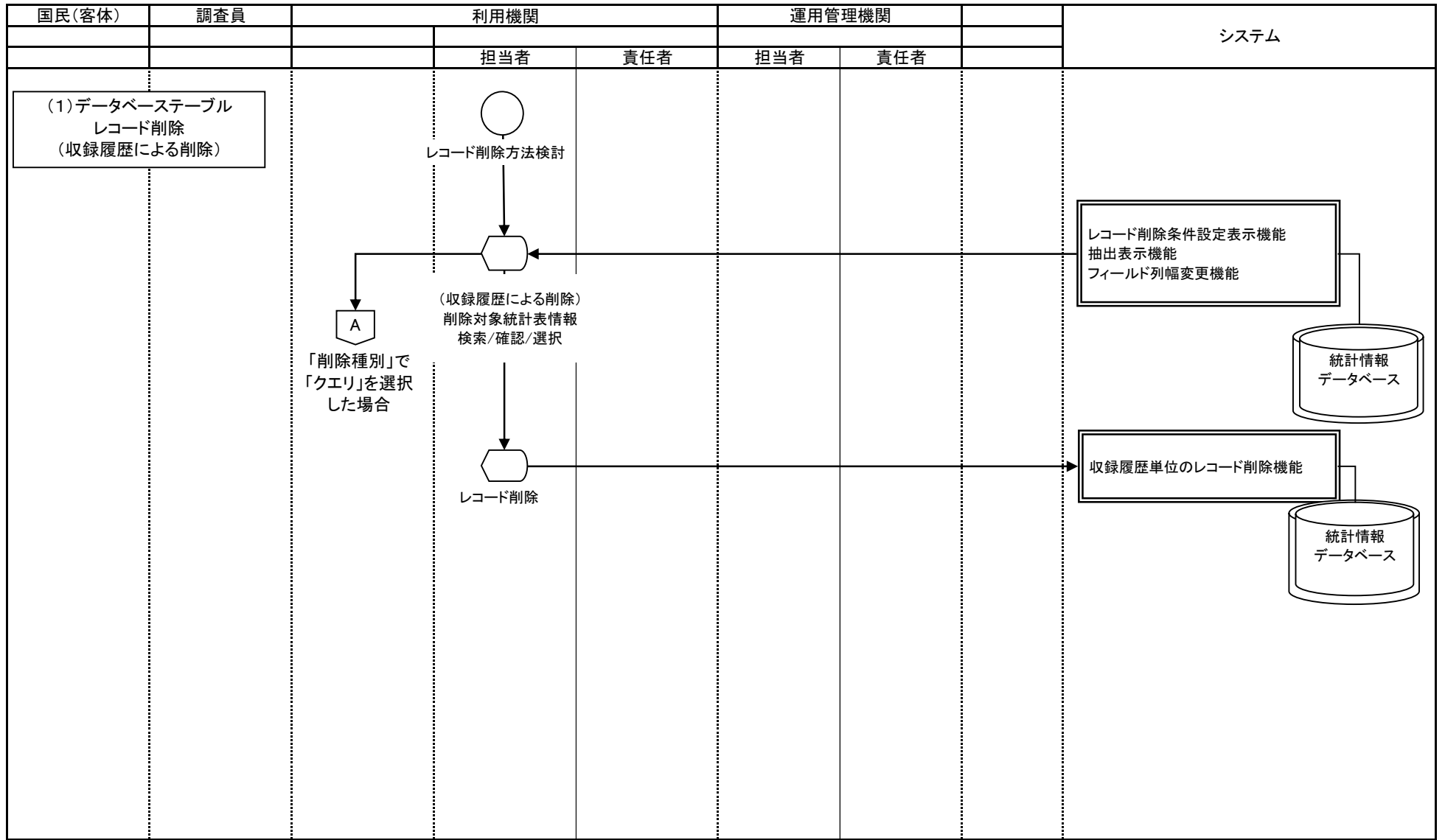



業務名		資料番号		版数		日付		作成者		2	
		統計調査等業務		7-4-3-14		第四版		2005/10/27		統計局統計情報システム課	
Lv0		統計調査等業務		Lv1		公表・提供		Lv2		ホームページ掲載	
Lv3		サーバ登録		Lv4		データベースフルレコード削除					

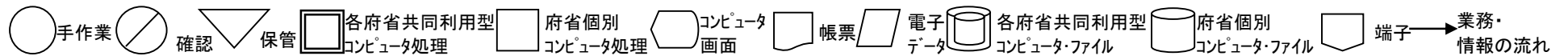
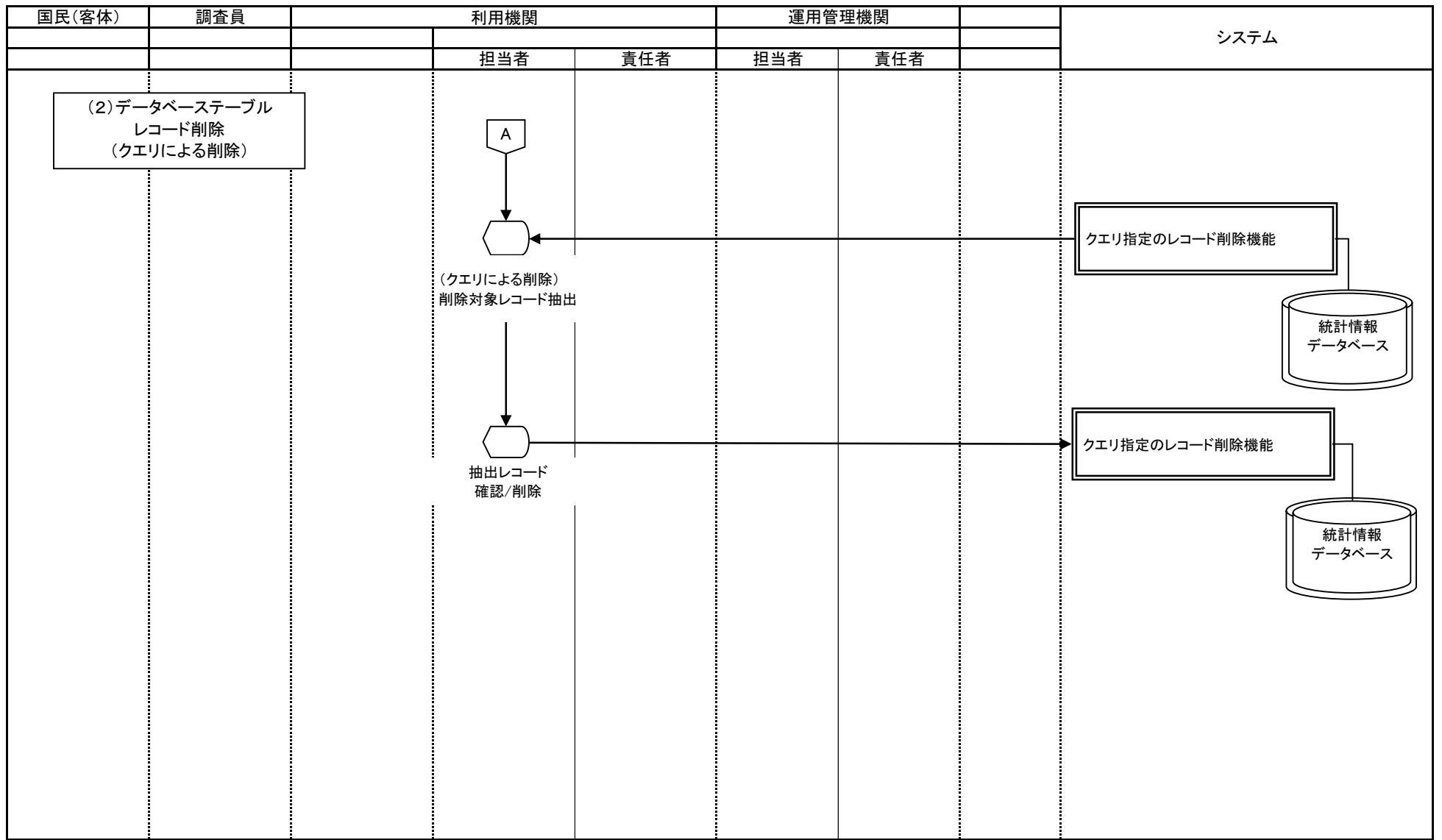

業務名		資料番号		版数		日付		作成者		1	
		統計調査等業務		7-4-3-15		第四版		2005/10/27		統計局統計情報システム課	
Lv0		統計調査等業務		Lv1		公表・提供		Lv2		ホームページ掲載	
Lv3		サーバ登録		Lv4		日本の主要指標情報(マスタ)登録/削除					

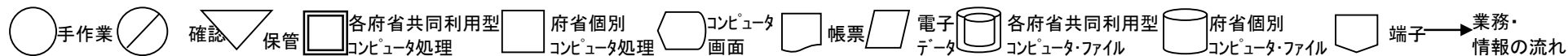
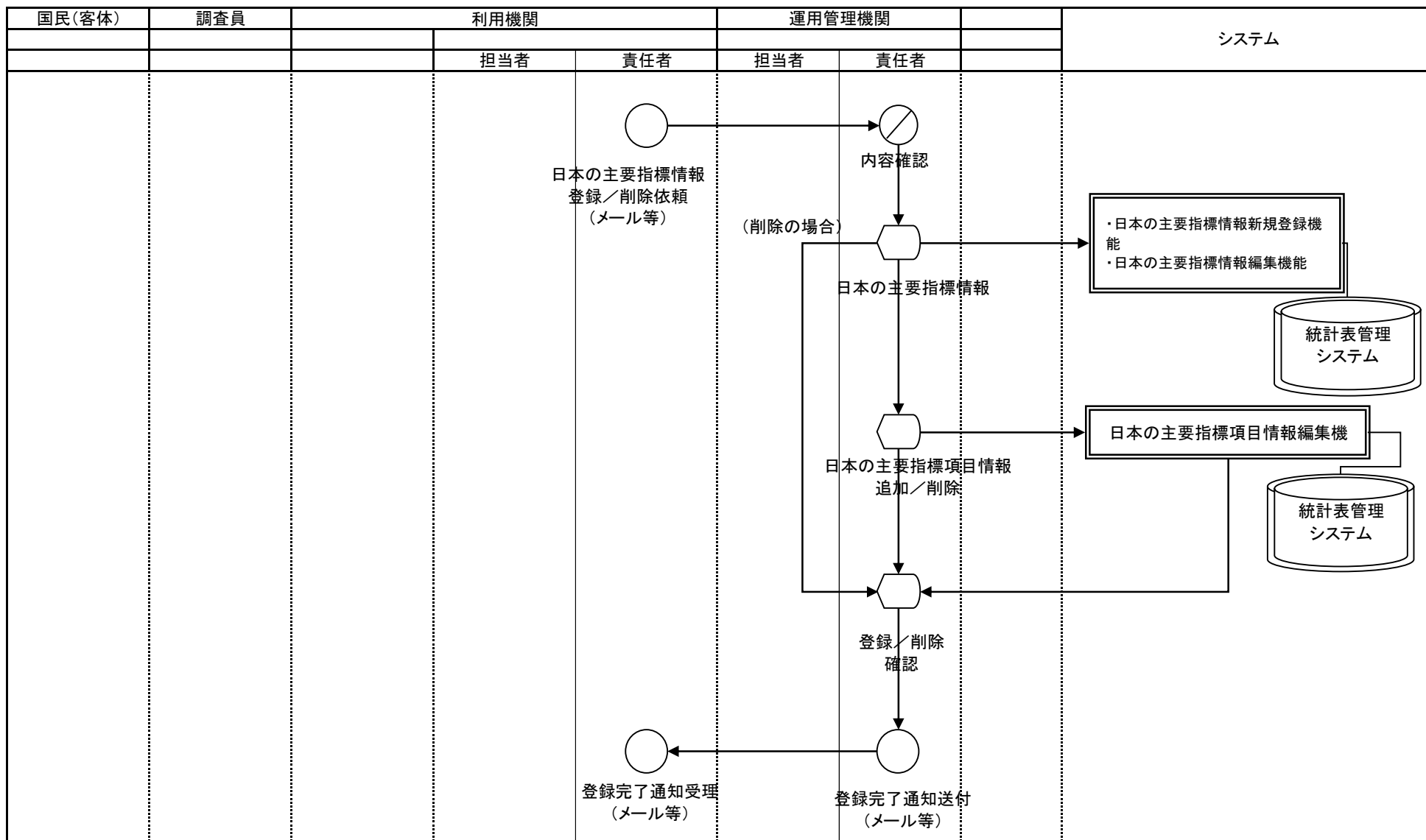

業務名		資料番号		版数		日付		作成者		1	
		統計調査等業務		7-4-3-16		第四版		2005/10/27		統計局統計情報システム課	
						第五版		2010/05/31		統計局統計情報システム課	
Lv0	統計調査等業務	Lv1	公表・提供	Lv2	ホームページ掲載	Lv3	サーバ登録	Lv4	日本の主要指標情報編集／更新		

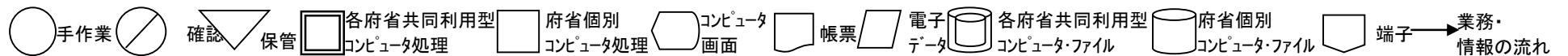
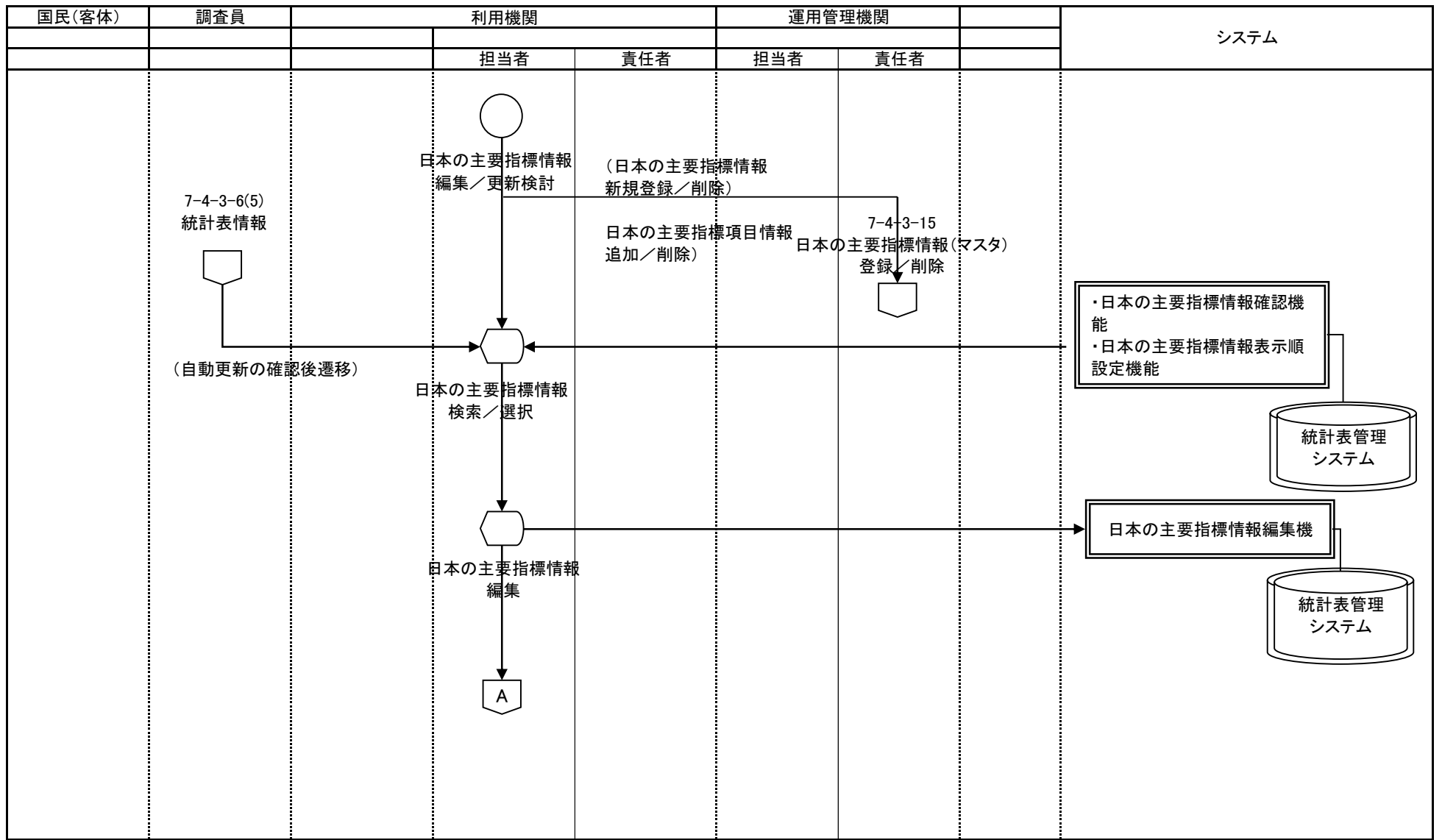

業務流れ図(将来)		業務名		資料番号	版数	日付	作成者	2	
		統計調査等業務		7-4-3-16	第四版	2005/10/27	統計局統計情報システム課	2	
					第五版	2010/05/31	統計局統計情報システム課		
Lv0	統計調査等業務	Lv1	公表・提供	Lv2	ホームページ掲載	Lv3	サーバ登録	Lv4	日本の主要指標情報編集／更新

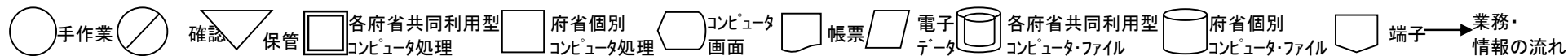
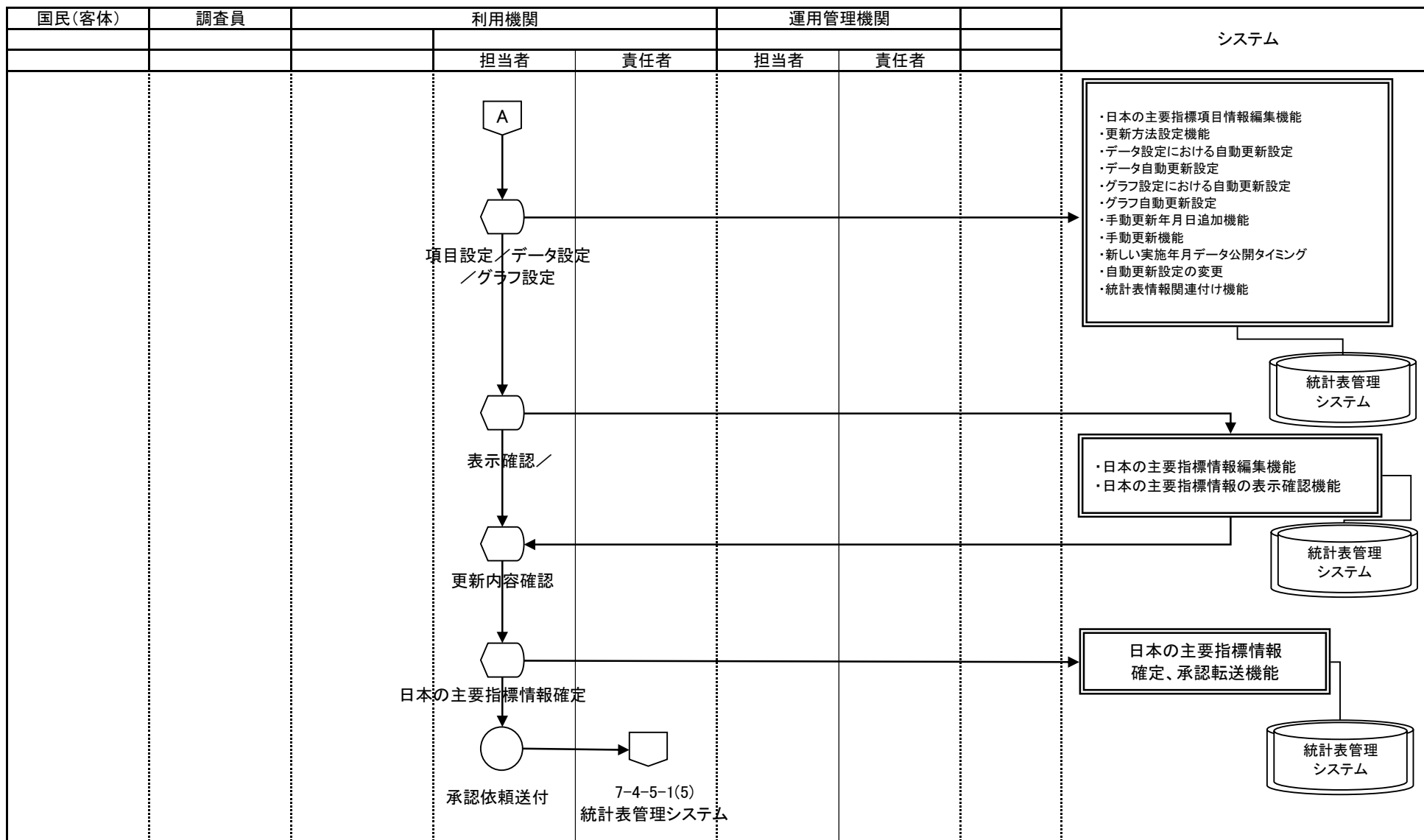

業務名 統計調査等業務		資料番号 7-4-3-17		版数 第四版 第五版		日付 2005/10/27 2010/05/31		作成者 統計局統計情報システム課 統計局統計情報システム課		1 1	
		Lv0 統計調査等業務		Lv1 公表・提供		Lv2 ホームページ掲載		Lv3 サーバ登録		Lv4 政府統計情報編集／更新	
		業務名 統計調査等業務									

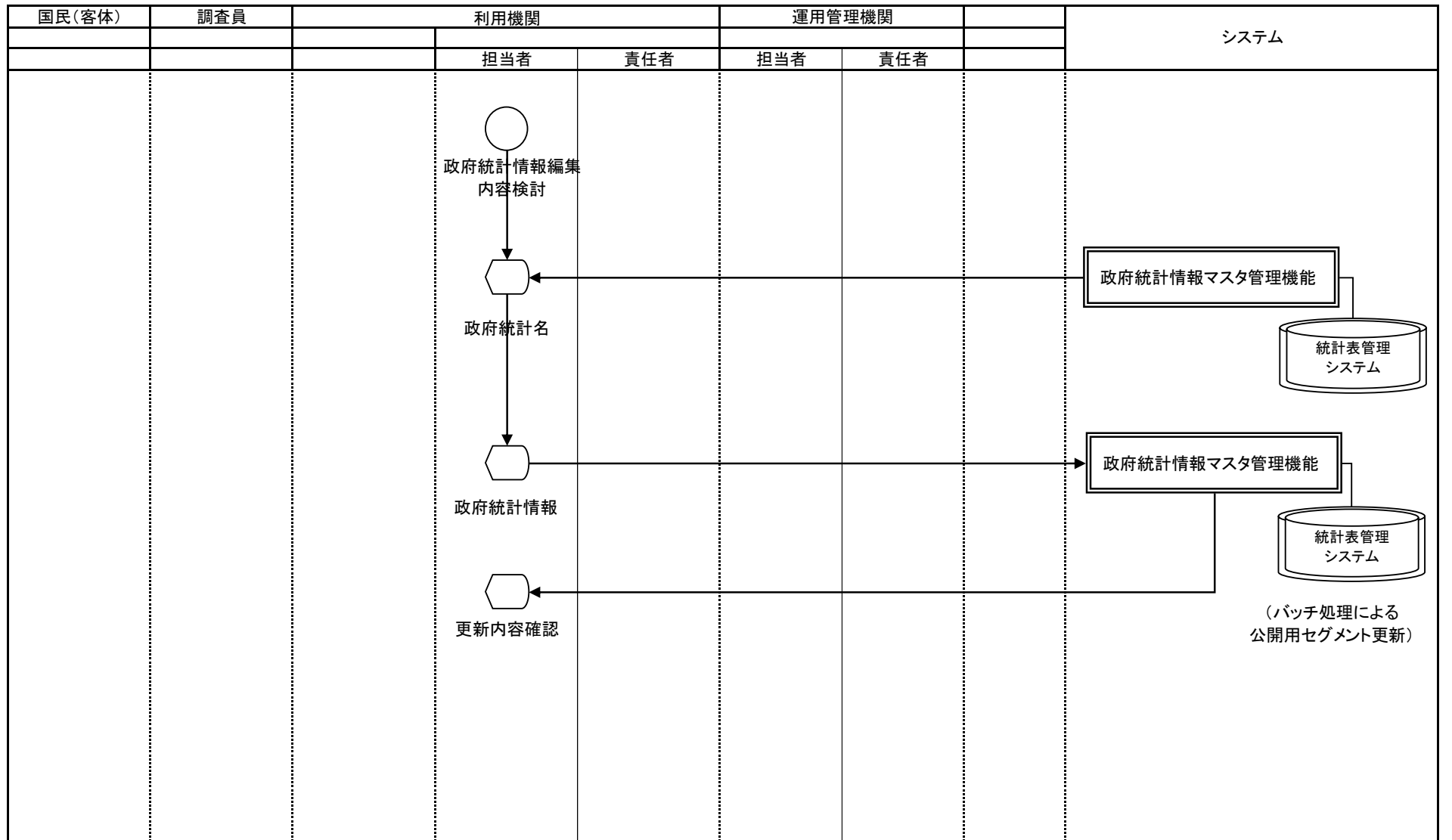

○ 手作業    ⊗ 確認    ▽ 保管    □ 各府省共同利用型    □ 府省個別    ⬠ コンピュータ画面    ⬠ 帳票    ▭ 電子データ    ⬠ 各府省共同利用型    ⬠ 府省個別    ⬠ 端子 → 業務情報の流れ

業務流れ図(将来)		業務名		資料番号	版数	日付	作成者	1	
		統計調査等業務		7-4-3-18	第四版	2005/10/27	統計局統計情報システム課	—	
					第五版	2010/05/31	統計局統計情報システム課	1	
Lv0	統計調査等業務	Lv1	公表・提供	Lv2	ホームページ掲載	Lv3	サーバ登録	Lv4	新着情報登録(運用管理機関)

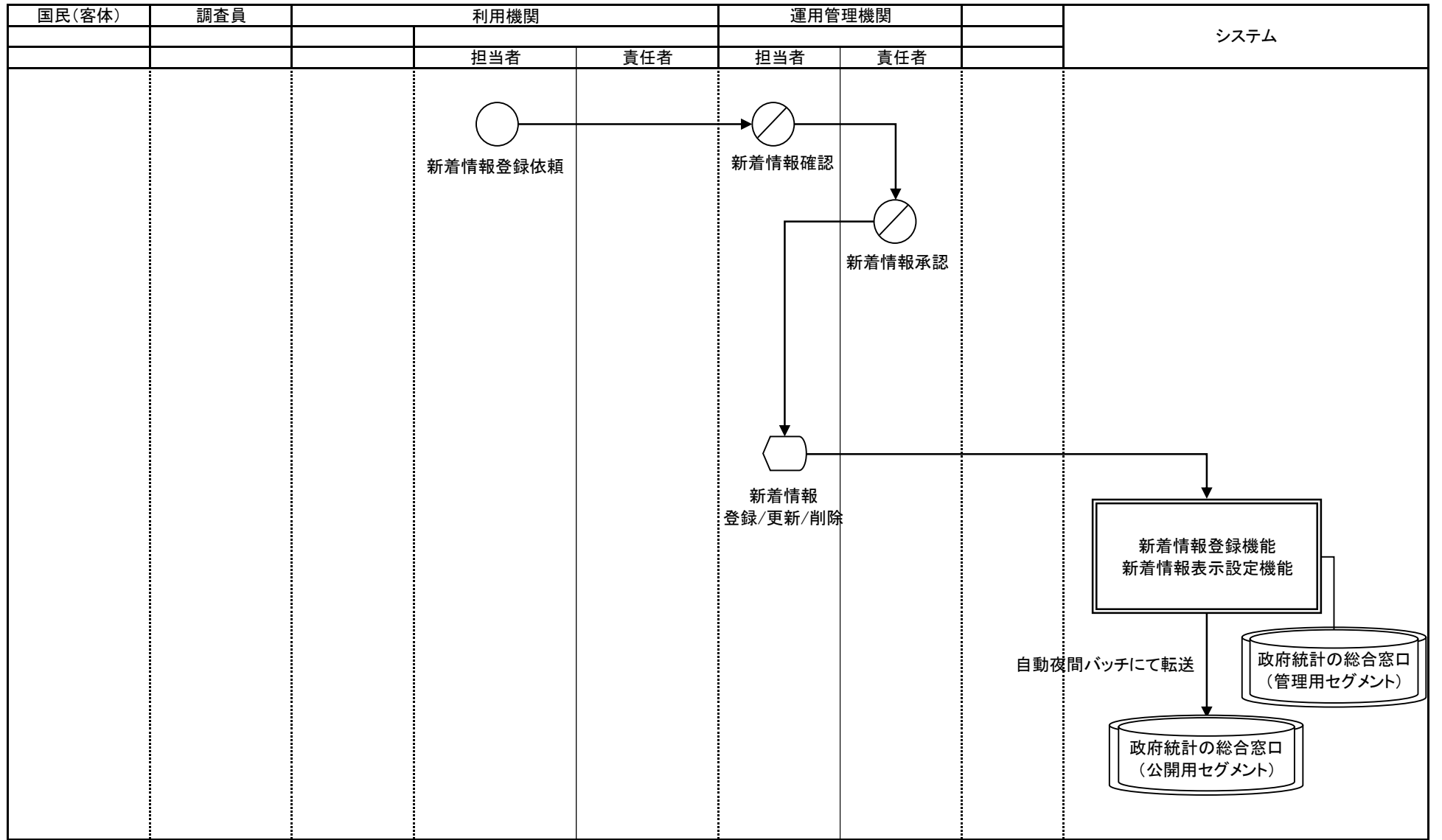

○ 手作業    ⊗ 確認    ▽ 保管    □ 各府省共同利用型コンピュータ処理    □ 府省個別コンピュータ処理    ⬡ コンピュータ画面    帳票    電子データ    各府省共同利用型コンピュータファイル    府省個別コンピュータファイル    端子 → 業務・情報の流れ

業務名		資料番号		版数	日付	作成者		1		
		統計調査等業務		7-4-3-19	第四版	2005/10/27	統計局統計情報システム課		—	
Lv0		統計調査等業務	Lv1	公表・提供	Lv2	ホームページ掲載	Lv3	サーバ登録	Lv4	類義語キーワード追加更新削除

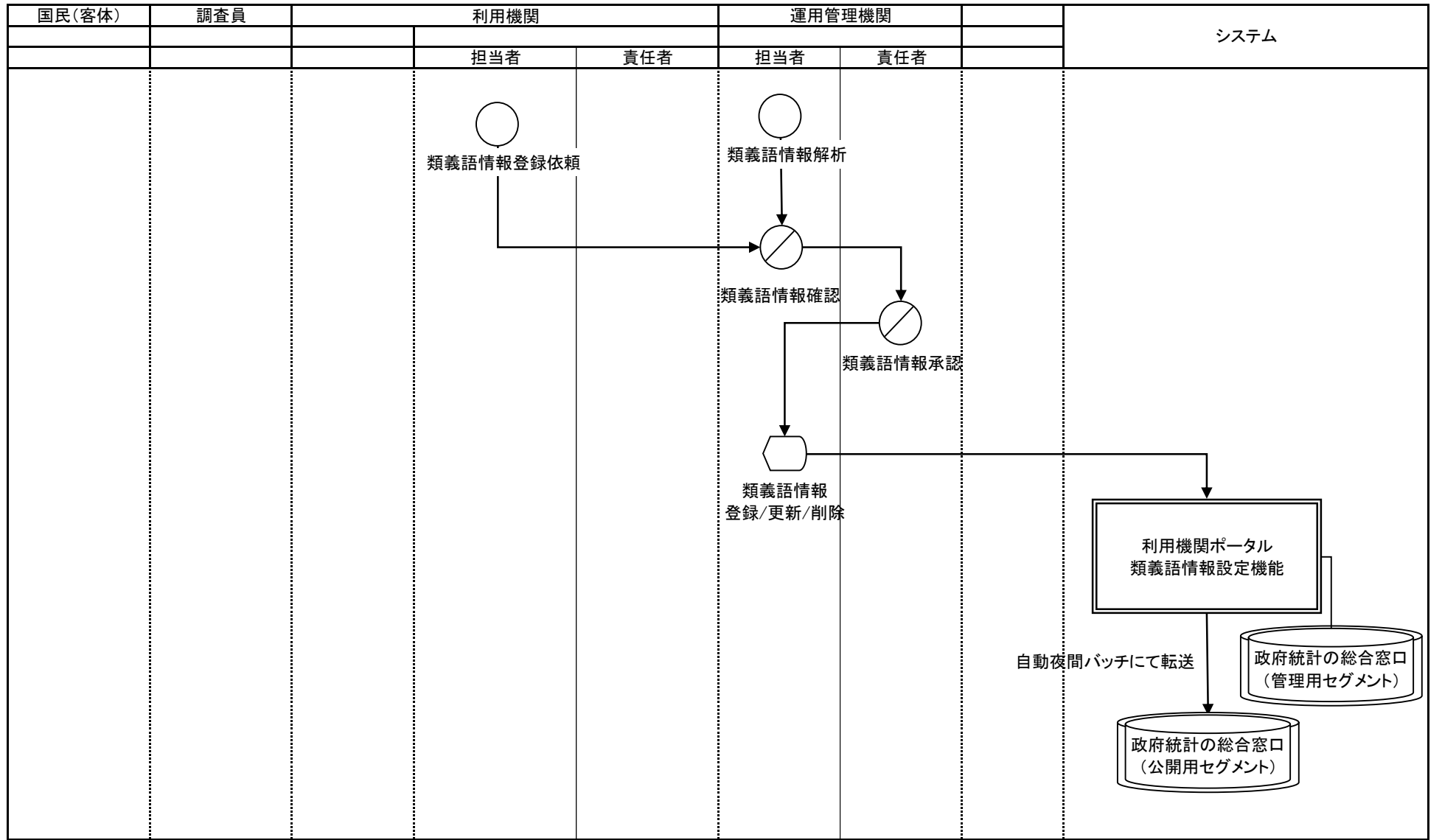

○ 手作業    ⊗ 確認    ▽ 保管    □ 各府省共同利用型コンピュータ処理    □ 府省個別コンピュータ処理    ⬡ コンピュータ画面    帳票    電子データ    各府省共同利用型コンピュータファイル    府省個別コンピュータファイル    端子 → 業務情報の流れ

業務流れ図(将来)		業務名		資料番号	版数	日付	作成者	1	
		統計調査等業務		7-4-3-1	第四版	2005/10/27	統計局統計情報システム課	1	
					第五版	2010/05/31	統計局統計情報システム課		
Lv0	統計調査等業務	Lv1	公表・提供	Lv2	ホームページ掲載	Lv3	コンテンツ作成	Lv4	行政界情報登録

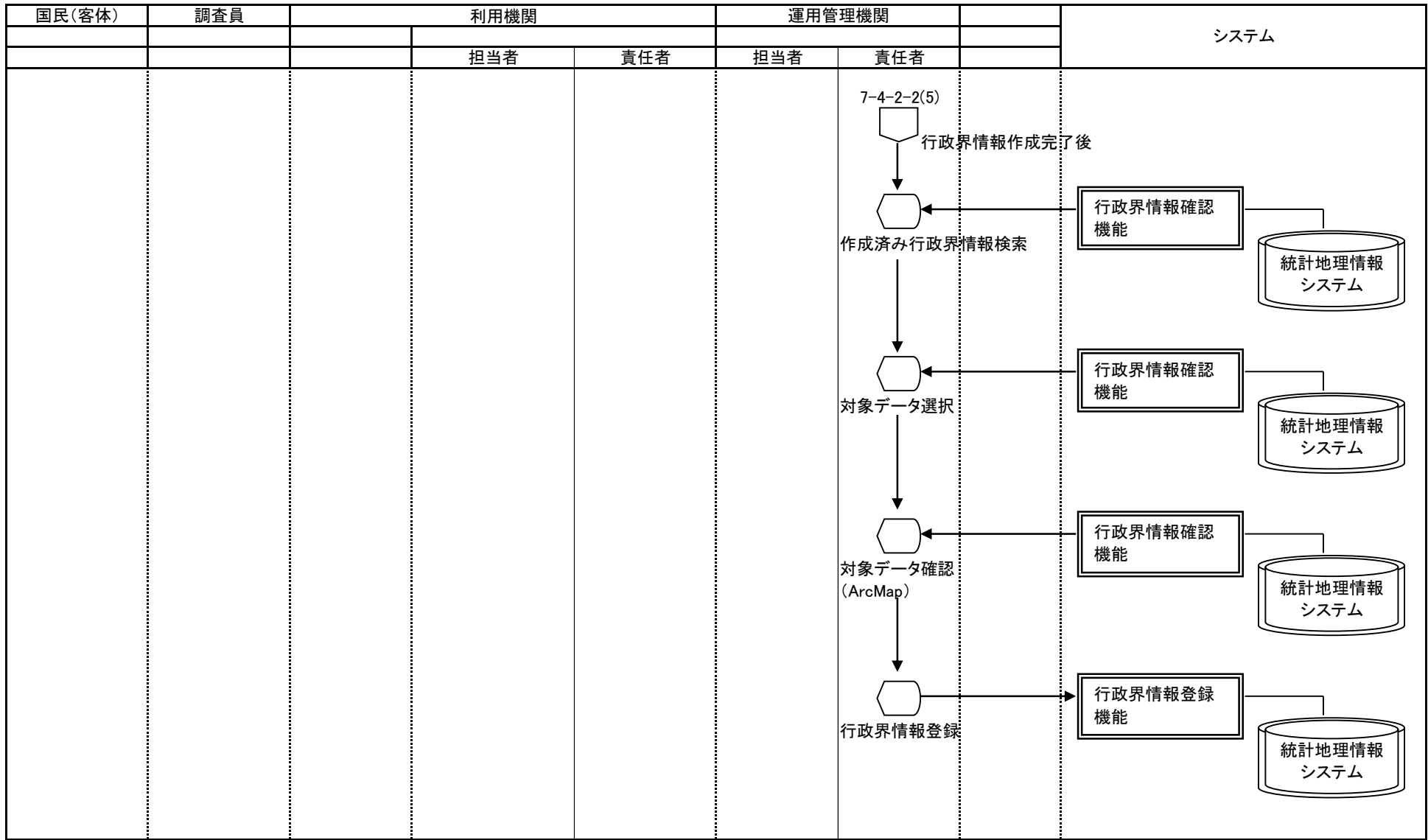

○ 手作業    ⊗ 確認    ▽ 保管    □ 各府省共同利用型コンピュータ処理    □ 府省個別コンピュータ処理    ◯ コンピュータ画面    □ 帳票    ▭ 電子データ    ◯ 各府省共同利用型コンピュータ・ファイル    ◯ 府省個別コンピュータ・ファイル    ◯ 端子 → 業務情報の流れ



業務名		資料番号		版数	日付	作成者		1			
		統計調査等業務		7-4-3-20	第四版	2005/10/27	統計局統計情報システム課		—		
Lv0		統計調査等業務	Lv1	公表・提供	Lv2	ホームページ掲載	Lv3	サーバ登録	Lv4	統計ソリューション管理	
								第五版	2010/05/31	統計局統計情報システム課	2

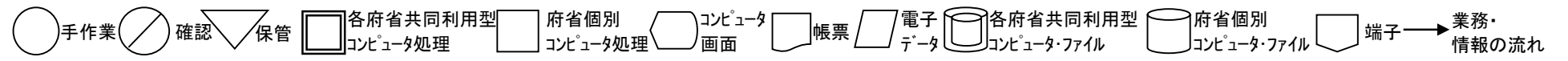
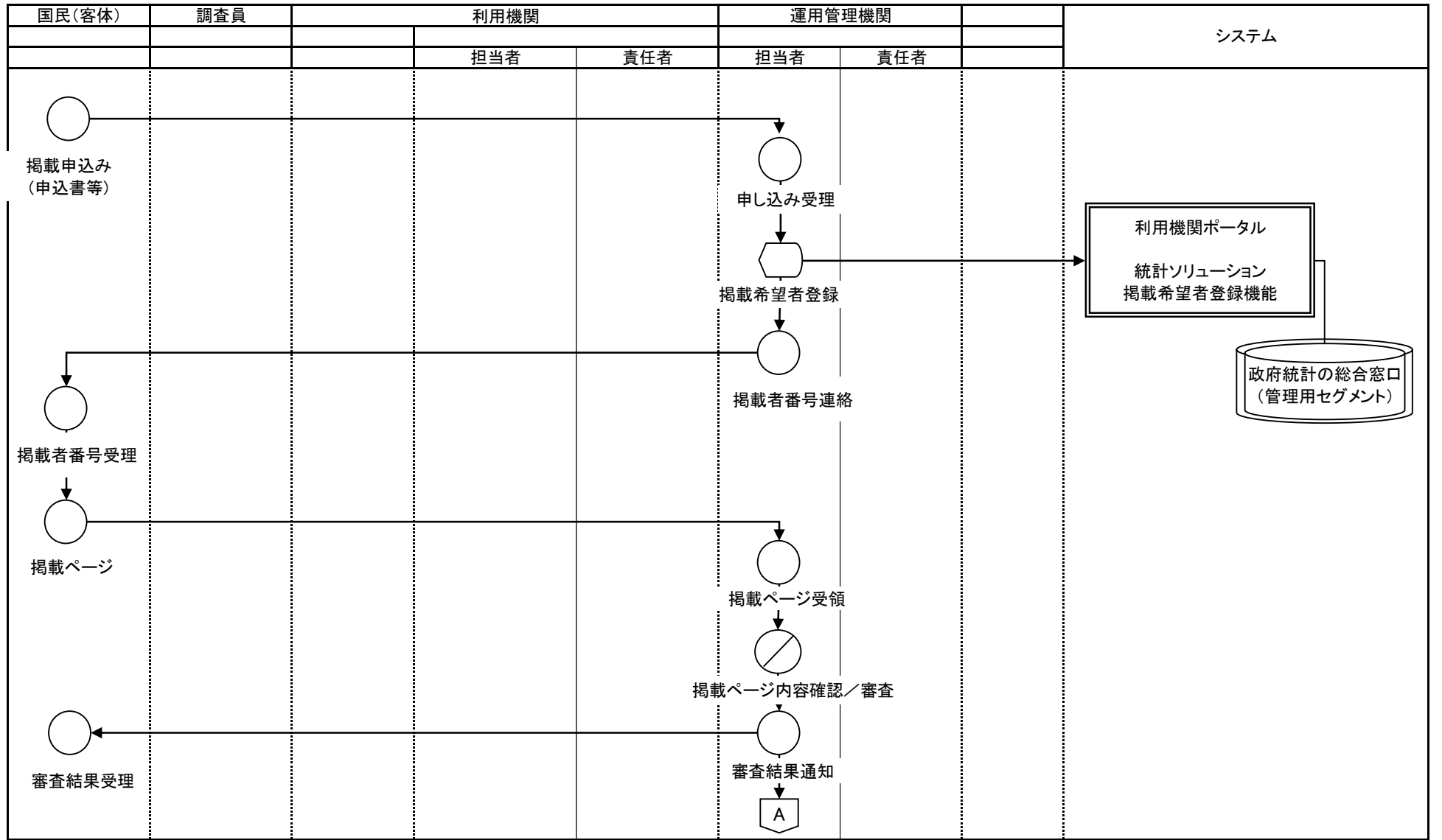

業務流れ図(将来)		業務名		資料番号	版数	日付	作成者	2	
		統計調査等業務		7-4-3-20	第四版	2005/10/27	統計局統計情報システム課	—	
					第五版	2010/05/31	統計局統計情報システム課	2	
Lv0	統計調査等業務	Lv1	公表・提供	Lv2	ホームページ掲載	Lv3	サーバ登録	Lv4	統計ソリューション管理

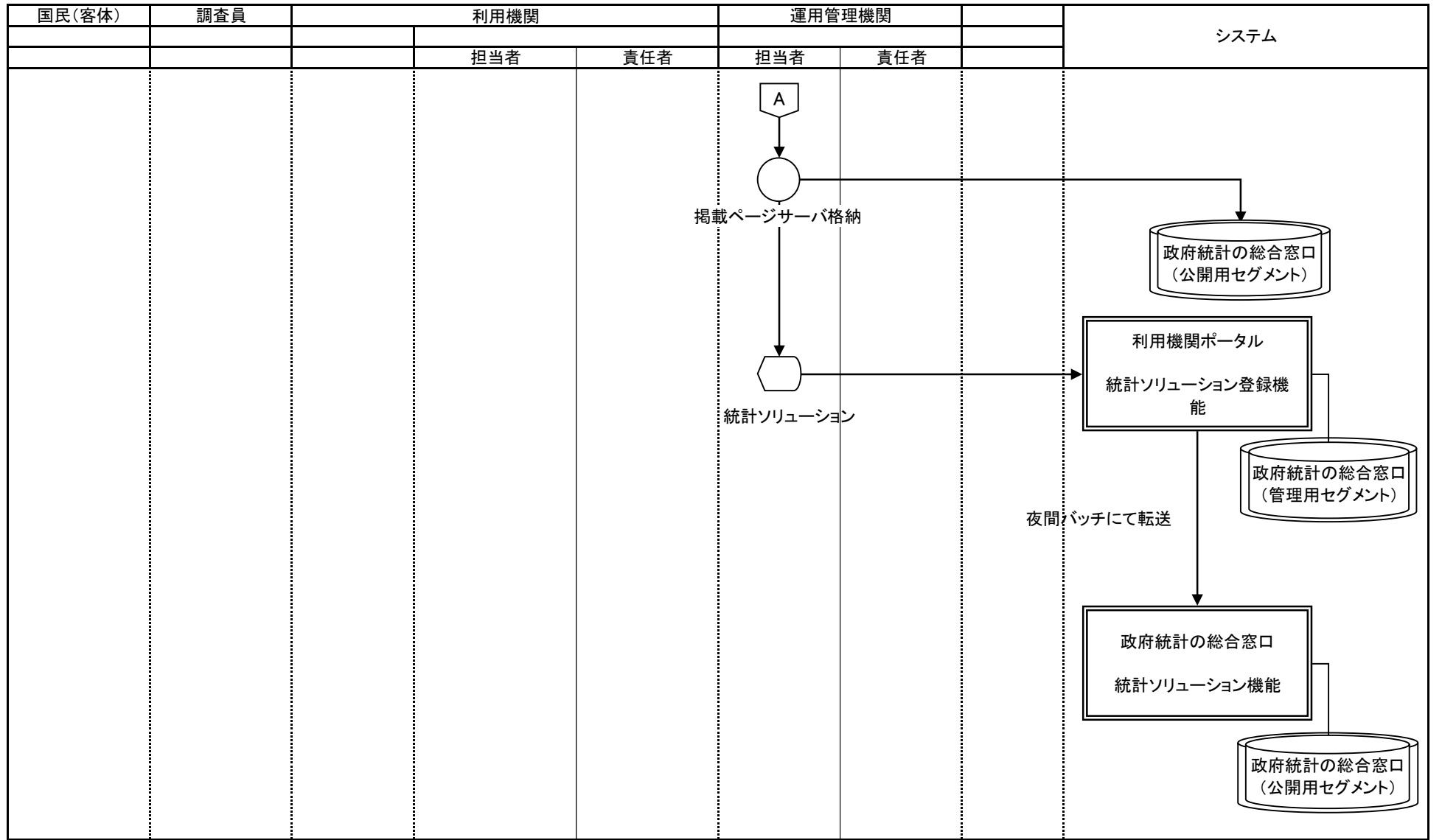

○ 手作業    ⊗ 確認    ▽ 保管    □ 各府省共同利用型コンピュータ処理    □ 府省個別コンピュータ処理    ◡ コンピュータ画面    ◩ 帳票    ▱ 電子データ    ◡ 各府省共同利用型コンピュータファイル    ◡ 府省個別コンピュータファイル    ◡ 端子 → 業務・情報の流れ

業務流れ図(将来)		業務名		資料番号	版数	日付	作成者	1	
		統計調査等業務		7-4-3-21	第四版	2005/10/27	統計局統計情報システム課	1	
					第五版	2010/05/31	統計局統計情報システム課		
Lv0	統計調査等業務	Lv1	公表・提供	Lv2	ホームページ掲載	Lv3	サーバ登録	Lv4	お知らせ情報管理

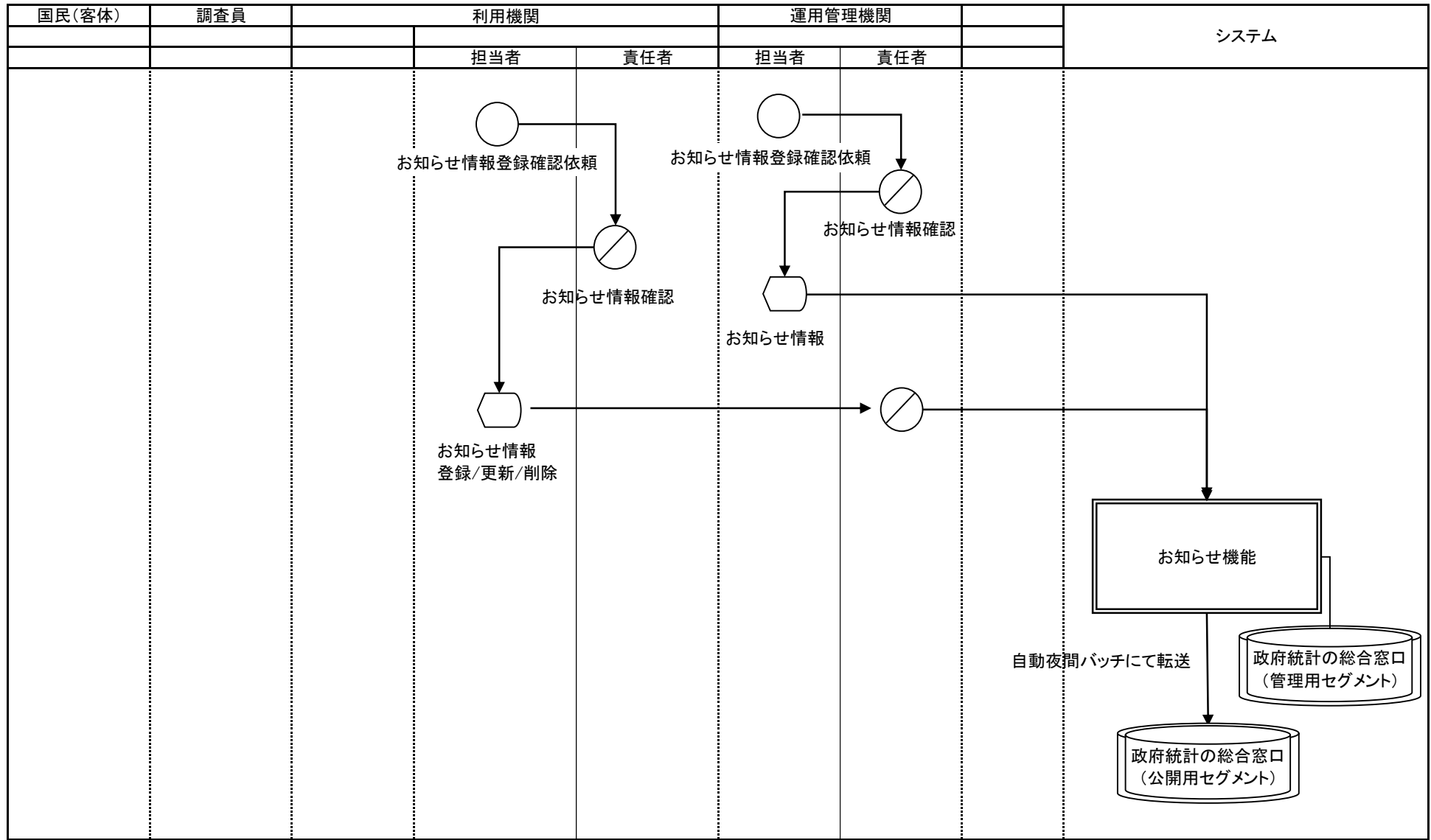

○ 手作業    ○/ 確認    ▽ 保管    □ 各府省共同利用型コンピュータ処理    □ 府省個別コンピュータ処理    ◡ コンピュータ画面    □ 帳票    ▭ 電子データ    ◡ 各府省共同利用型コンピュータファイル    ◡ 府省個別コンピュータファイル    ◡ 端子 → 業務・情報の流れ

業務名		資料番号		版数	日付	作成者		1	
		統計調査等業務		7-4-3-22	第四版	2005/10/27	統計局統計情報システム課		—
					第五版	2010/05/31	統計局統計情報システム課		1
Lv0	統計調査等業務	Lv1	公表・提供	Lv2	ホームページ掲載	Lv3	サーバ登録	Lv4	アンケートフォームの作成

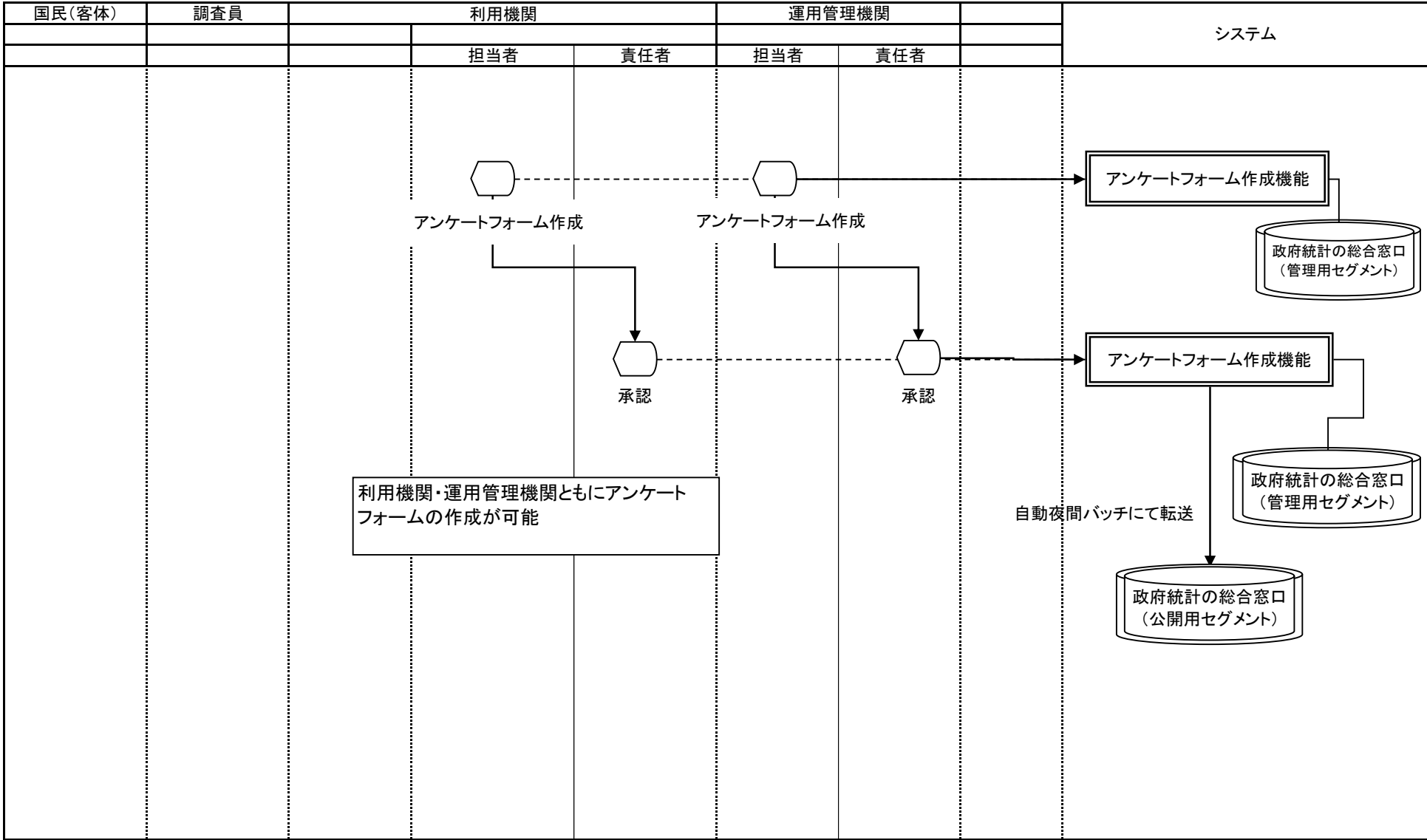

- 手作業
- ⊗ 確認
- ▽ 保管
- ▭ 各府省共同利用型コンピュータ処理
- ▭ 府省個別コンピュータ処理
- ◡ コンピュータ画面
- ▭ 帳票
- ▭ 電子データ
- ◡ 各府省共同利用型コンピュータ・ファイル
- ◡ 府省個別コンピュータ・ファイル
- ◡ 端子
- 業務・情報の流れ

業務流れ図(将来)		業務名		資料番号	版数	日付	作成者	1	
		統計調査等業務		7-4-3-23	第四版	2005/10/27	統計局統計情報システム課	—	
					第五版	2010/05/31	統計局統計情報システム課	1	
Lv0	統計調査等業務	Lv1	公表・提供	Lv2	ホームページ掲載	Lv3	サーバ登録	Lv4	リンク更新

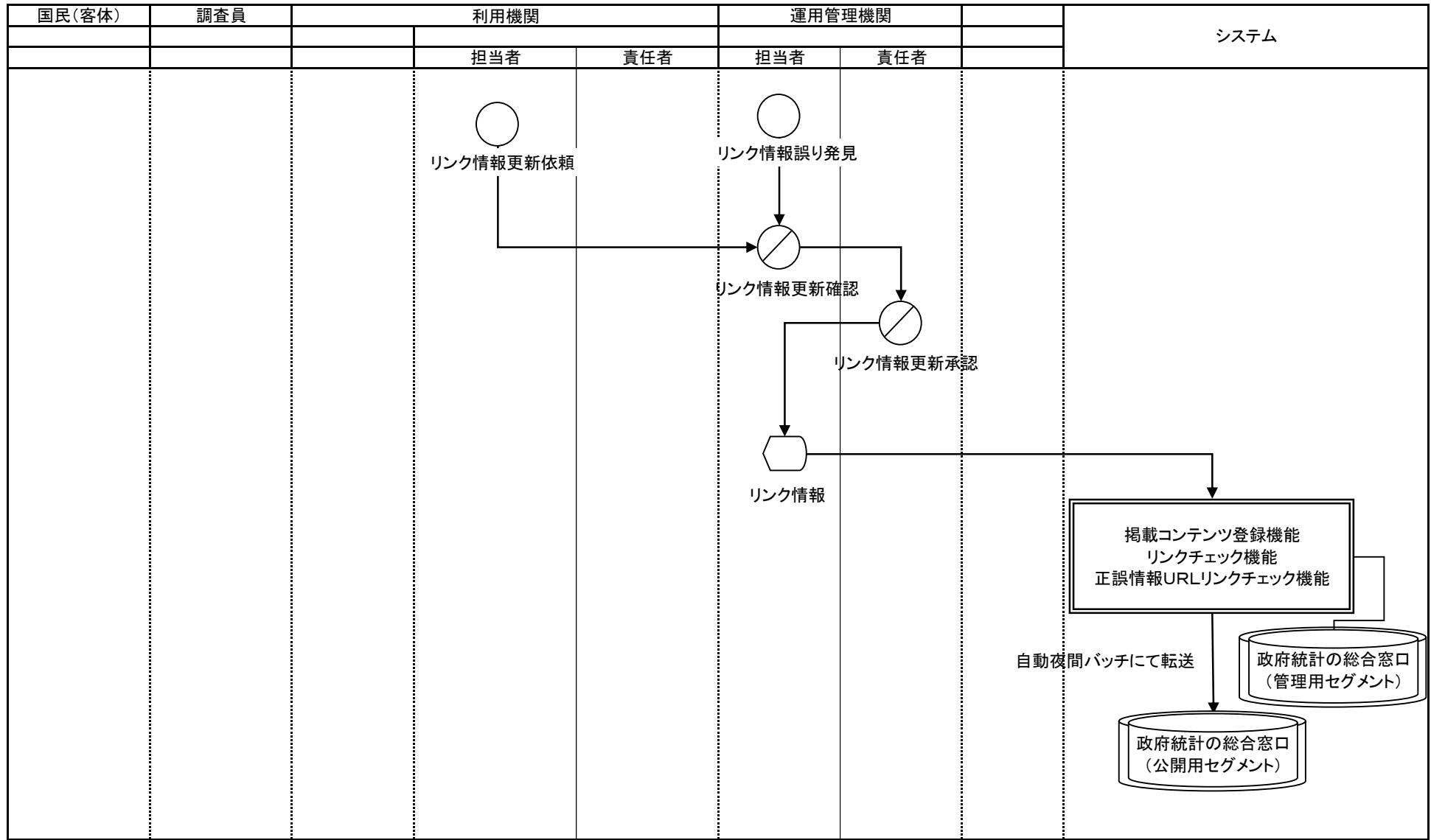

○ 手作業    ⊗ 確認    ▽ 保管    □ 各府省共同利用型コンピュータ処理    □ 府省個別コンピュータ処理    ⬡ コンピュータ画面    📄 帳票    📄 電子データ    🗄️ 各府省共同利用型コンピュータ・ファイル    🗄️ 府省個別コンピュータ・ファイル    📡 端子 → 業務・情報の流れ

業務流れ図(将来)		業務名		資料番号	版数	日付	作成者	1	
		統計調査等業務		7-4-3-24	第四版	2005/10/27	統計局統計情報システム課	—	
					第五版	2010/05/31	統計局統計情報システム課	1	
Lv0	統計調査等業務	Lv1	公表・提供	Lv2	ホームページ掲載	Lv3	サーバ登録	Lv4	動作設定

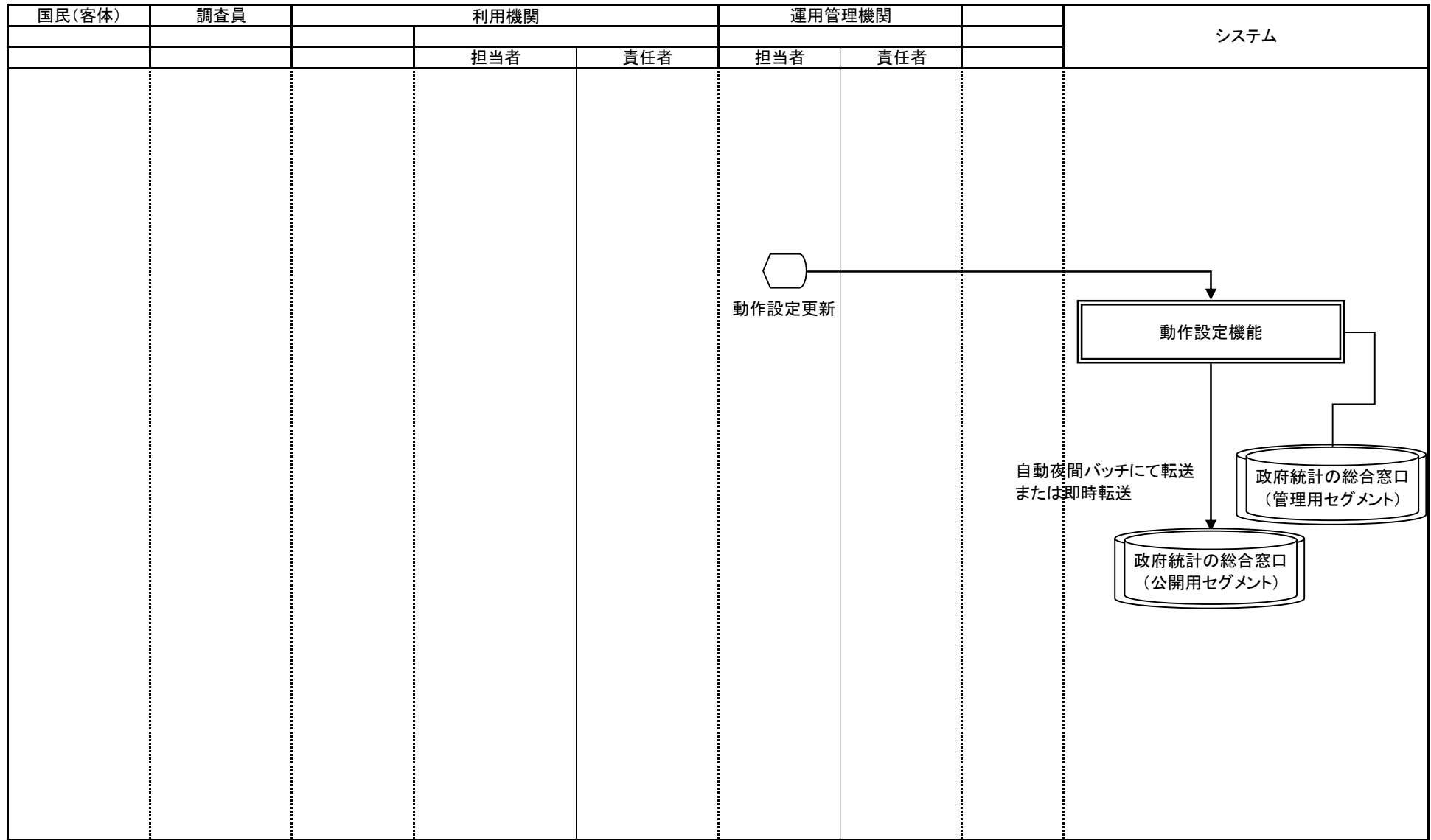

○ 手作業    ⊗ 確認    ▽ 保管    □ 各府省共同利用型コンピュータ処理    □ 府省個別コンピュータ処理    ⬡ コンピュータ画面    帳票    電子データ    各府省共同利用型コンピュータファイル    府省個別コンピュータファイル    端子 → 業務・情報の流れ

業務名 業務流れ図(将来)		資料番号		版数		日付		作成者		1	
		統計調査等業務		7-4-3-2		第四版		2005/10/27		統計局統計情報システム課	
						第五版		2010/05/31		統計局統計情報システム課	
Lv0	統計調査等業務	Lv1	公表・提供	Lv2	ホームページ掲載	Lv3	コンテンツ作成	Lv4	統計地図登録	1	

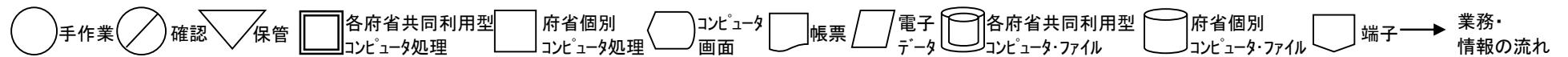
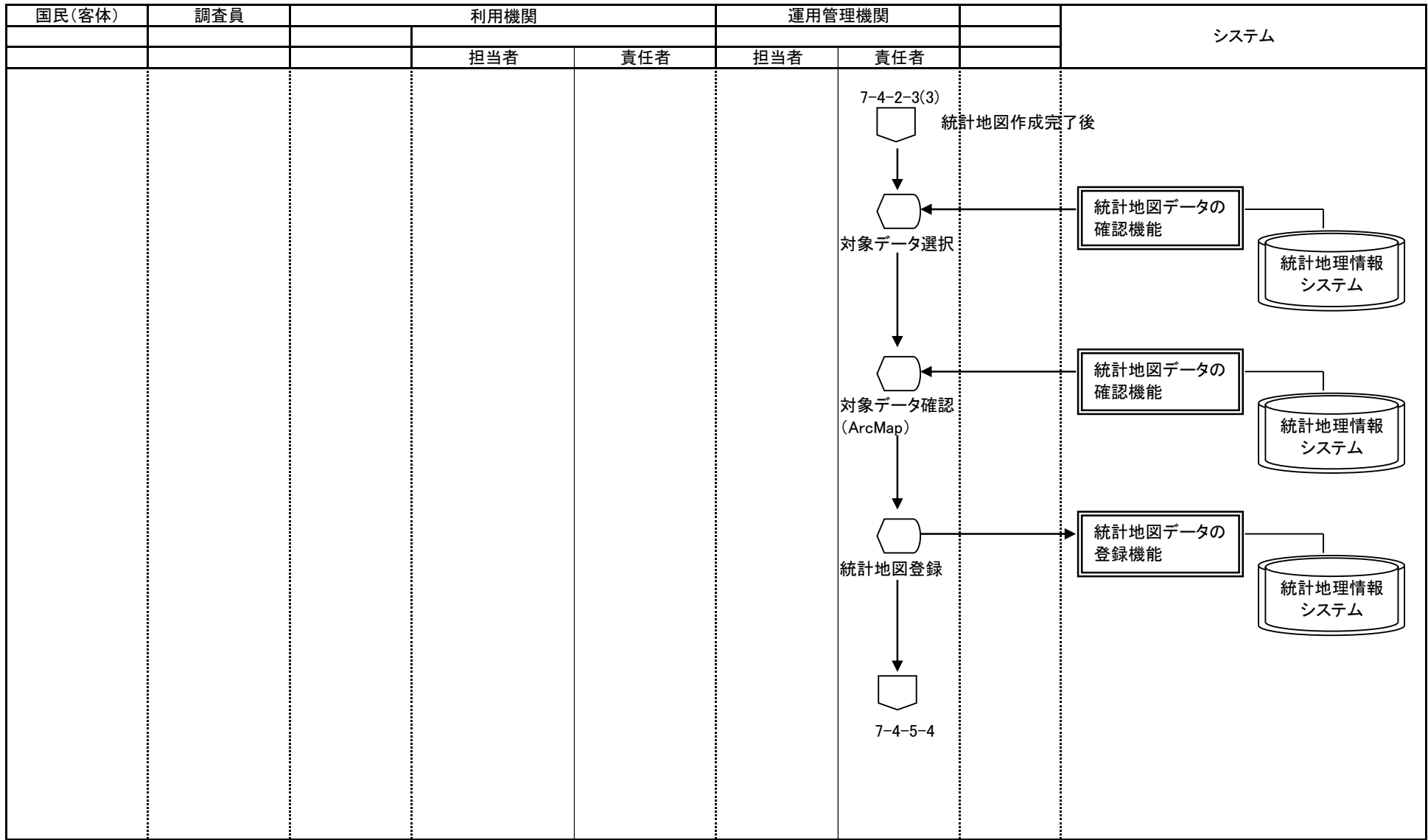

業務流れ図(将来)		業務名		資料番号	版数	日付	作成者	1	
		統計調査等業務		7-4-3-3	第四版	2005/10/27	統計局統計情報システム課	—	
					第五版	2010/05/31	統計局統計情報システム課	1	
Lv0	統計調査等業務	Lv1	公表・提供	Lv2	ホームページ掲載	Lv3	コンテンツ作成	Lv4	小地域統計地図登録

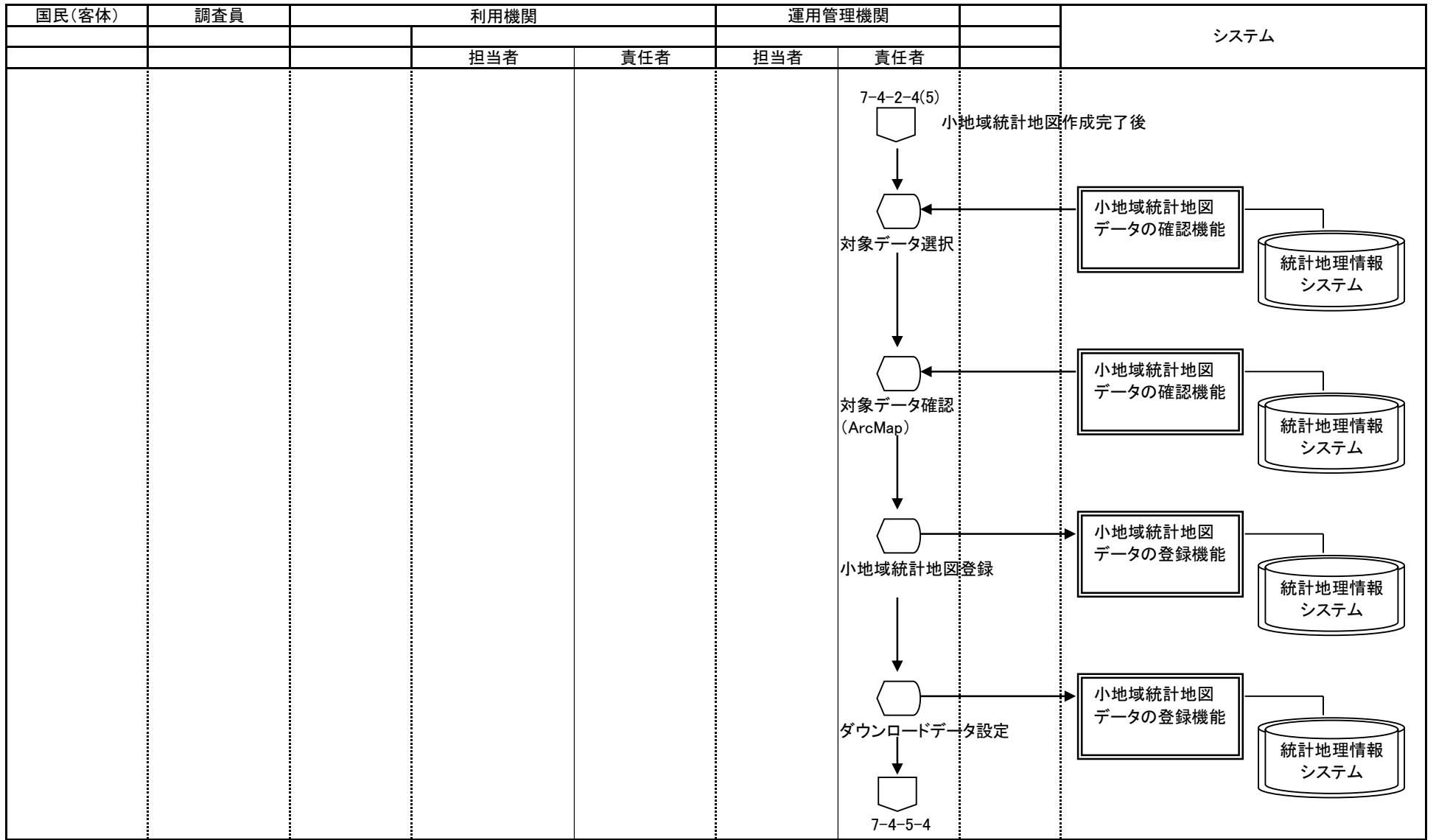

○ 手作業    ⊗ 確認    ▽ 保管    □ 各府省共同利用型コンピュータ処理    □ 府省個別コンピュータ処理    ◡ コンピュータ画面    □ 帳票    ▭ 電子データ    ◯ 各府省共同利用型コンピュータ・ファイル    ◯ 府省個別コンピュータ・ファイル    ◡ 端子 → 業務・情報の流れ



業務名 統計調査等業務		資料番号 7-4-3-4		版数 第四版		日付 2005/10/27		作成者 統計局統計情報システム課		1
				第五版		2010/05/31		統計局統計情報システム課		3
Lv0	統計調査等業務	Lv1	公表・提供	Lv2	ホームページ掲載	Lv3	サーバ登録	Lv4	提供分類登録／更新	

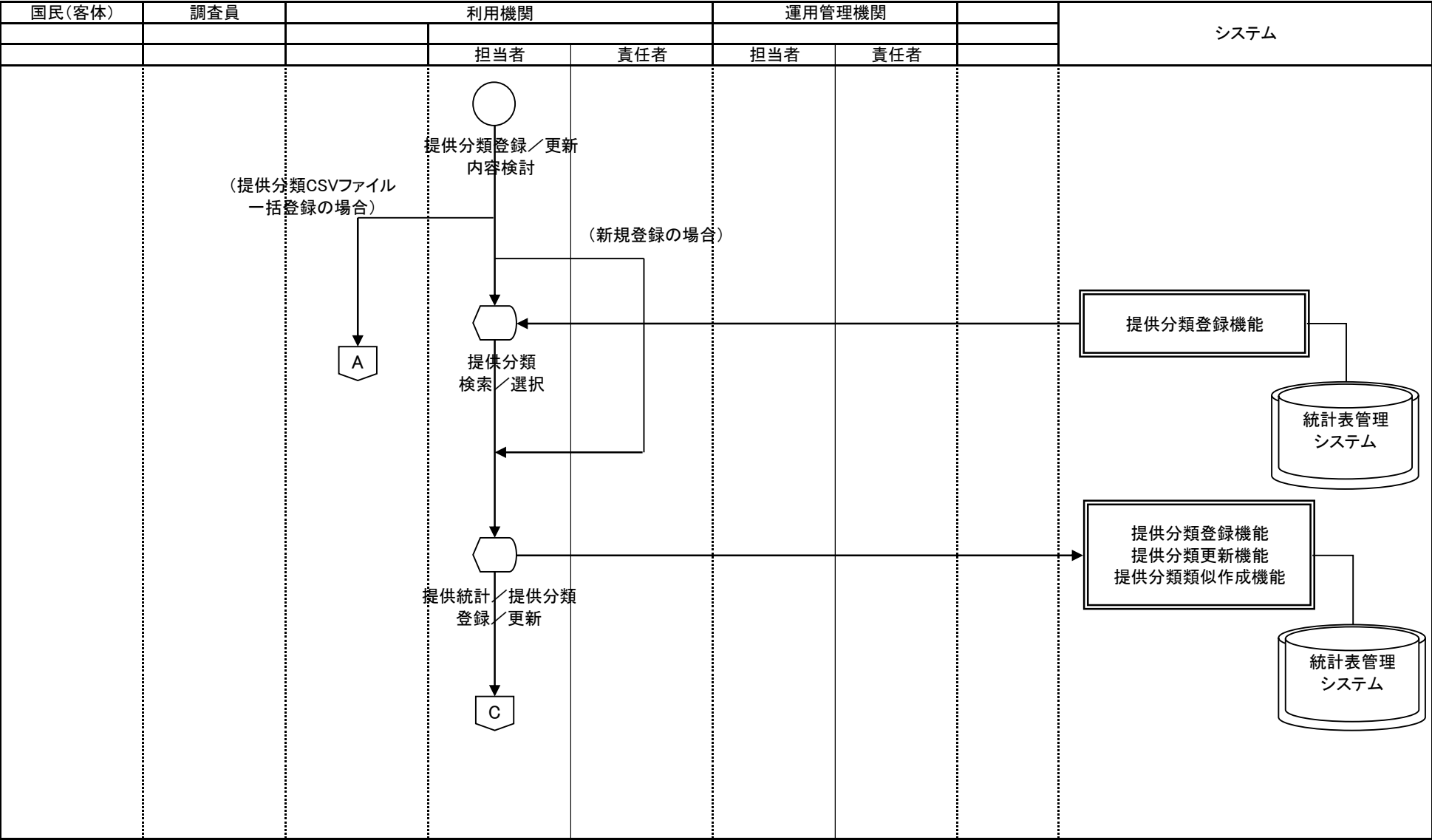

○ 手作業    ⊘ 確認    ▽ 保管    □ 各府省共同利用型コンピュータ処理    □ 府省個別コンピュータ処理    ⬠ コンピュータ画面    ⬠ 帳票    ▭ 電子データ    ⬠ 各府省共同利用型コンピュータファイル    ⬠ 府省個別コンピュータファイル    ⬠ 端子 → 業務・情報の流れ

業務流れ図(将来)		業務名		資料番号	版数	日付	作成者	2	
		統計調査等業務		7-4-3-4	第四版	2005/10/27	統計局統計情報システム課	3	
					第五版	2010/05/31	統計局統計情報システム課		
Lv0	統計調査等業務	Lv1	公表・提供	Lv2	ホームページ掲載	Lv3	サーバ登録	Lv4	提供分類登録／更新

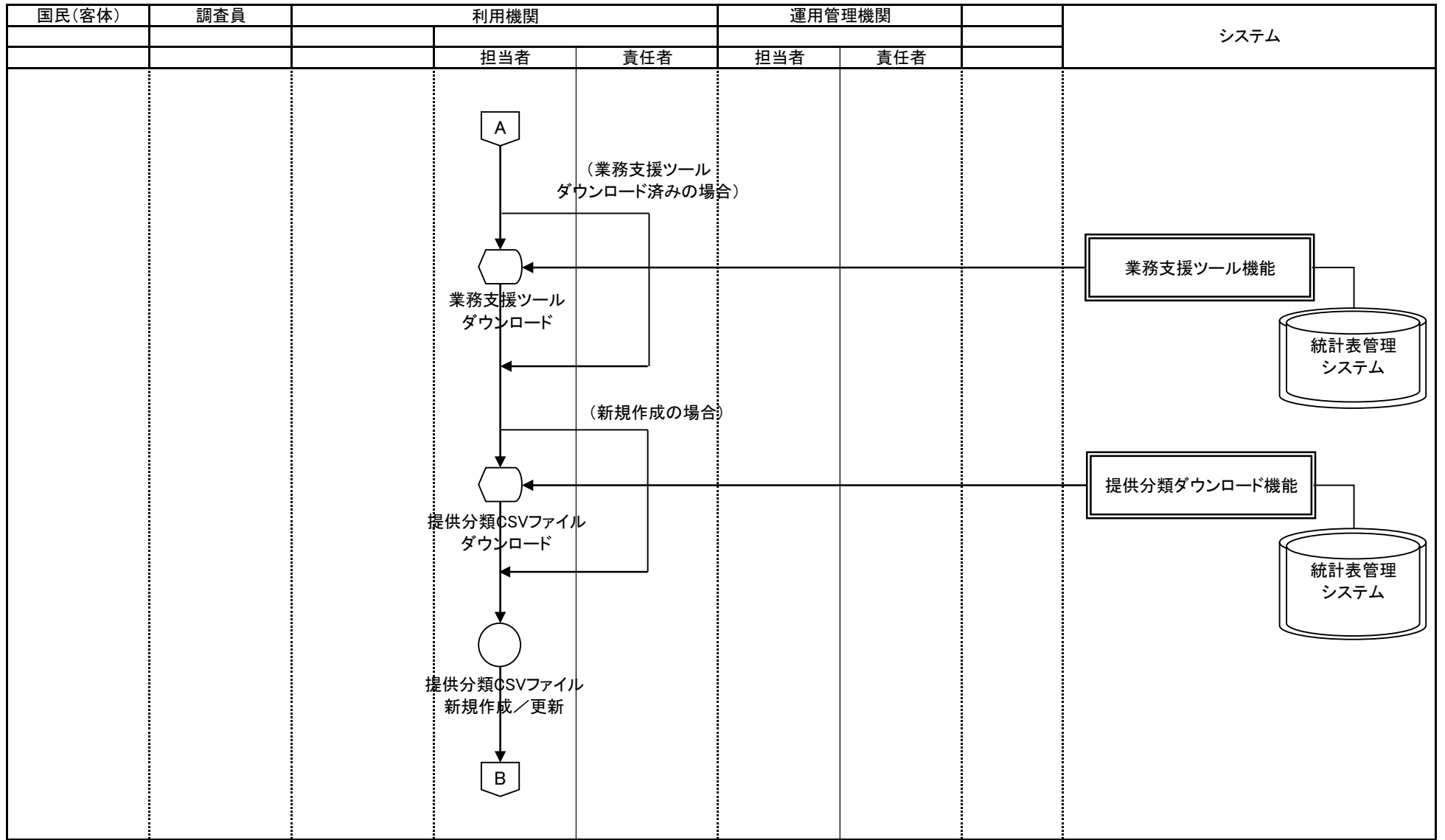

○ 手作業    ⊗ 確認    ▽ 保管    □ 各府省共同利用型コンピュータ処理    □ 府省個別コンピュータ処理    ◻ コンピュータ画面    帳票    電子データ    各府省共同利用型コンピュータファイル    府省個別コンピュータファイル    端子 → 業務情報の流れ

業務名		資料番号		版数	日付	作成者		3			
		統計調査等業務		7-4-3-4	第四版	2005/10/27	統計局統計情報システム課		—		
Lv0		統計調査等業務	Lv1	公表・提供	Lv2	ホームページ掲載	Lv3	サーバ登録	Lv4	提供分類登録／更新	
								第五版	2010/05/31	統計局統計情報システム課	3

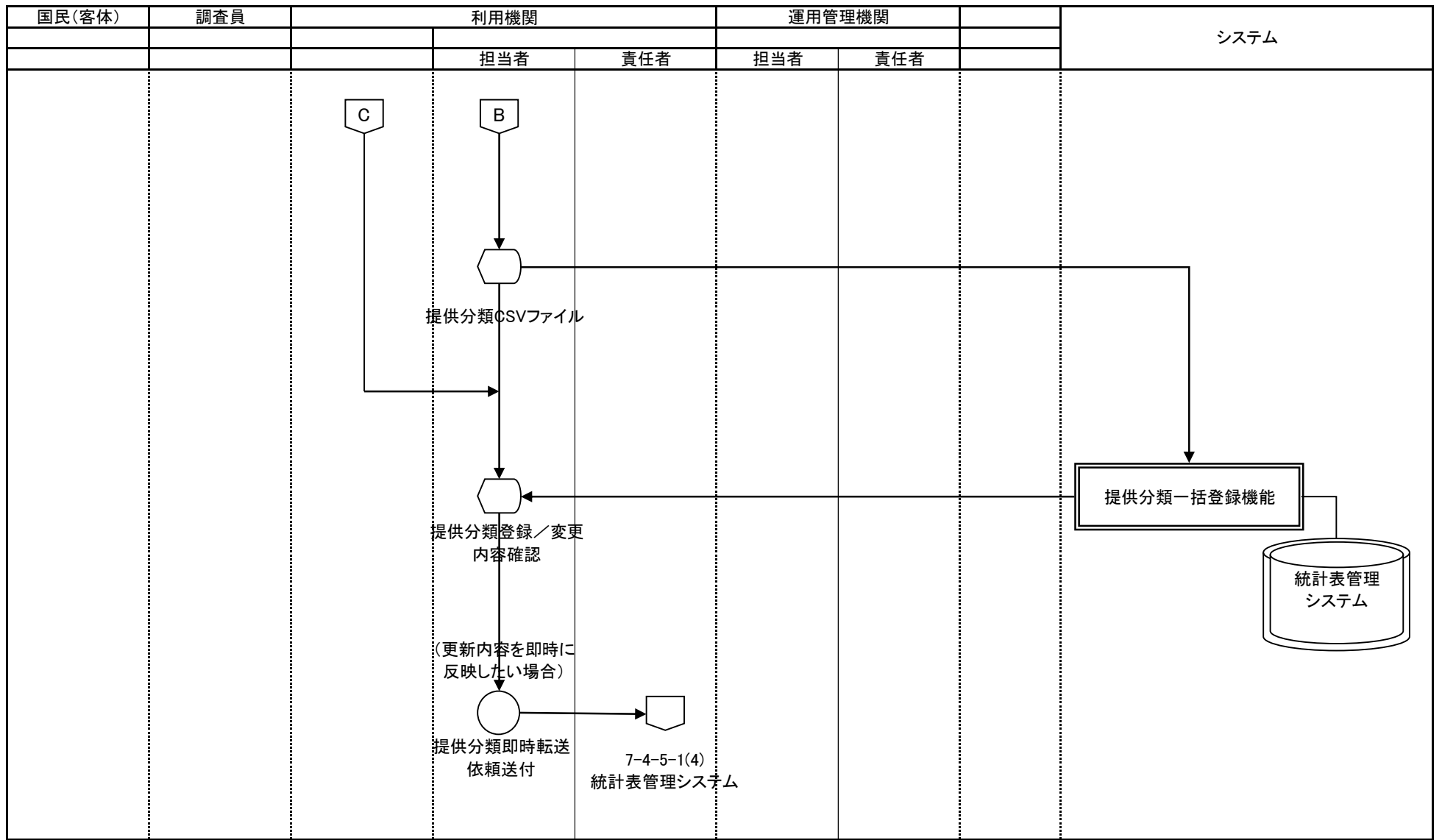

○ 手作業    ⊗ 確認    ▽ 保管    □ 各府省共同利用型コンピュータ処理    □ 府省個別コンピュータ処理    ◻ コンピュータ画面    帳票    電子データ    各府省共同利用型コンピュータファイル    府省個別コンピュータファイル    端子 → 業務情報の流れ

業務名		業務名		資料番号		版数		日付		作成者		1	
		統計調査等業務		7-4-3-5		第四版		2005/10/27		統計局統計情報システム課		—	
Lv0		統計調査等業務		Lv1		公表・提供		Lv2		ホームページ掲載		Lv3	
										サーバ登録		Lv4	
												統計表情録登録/更新/削除/復元	

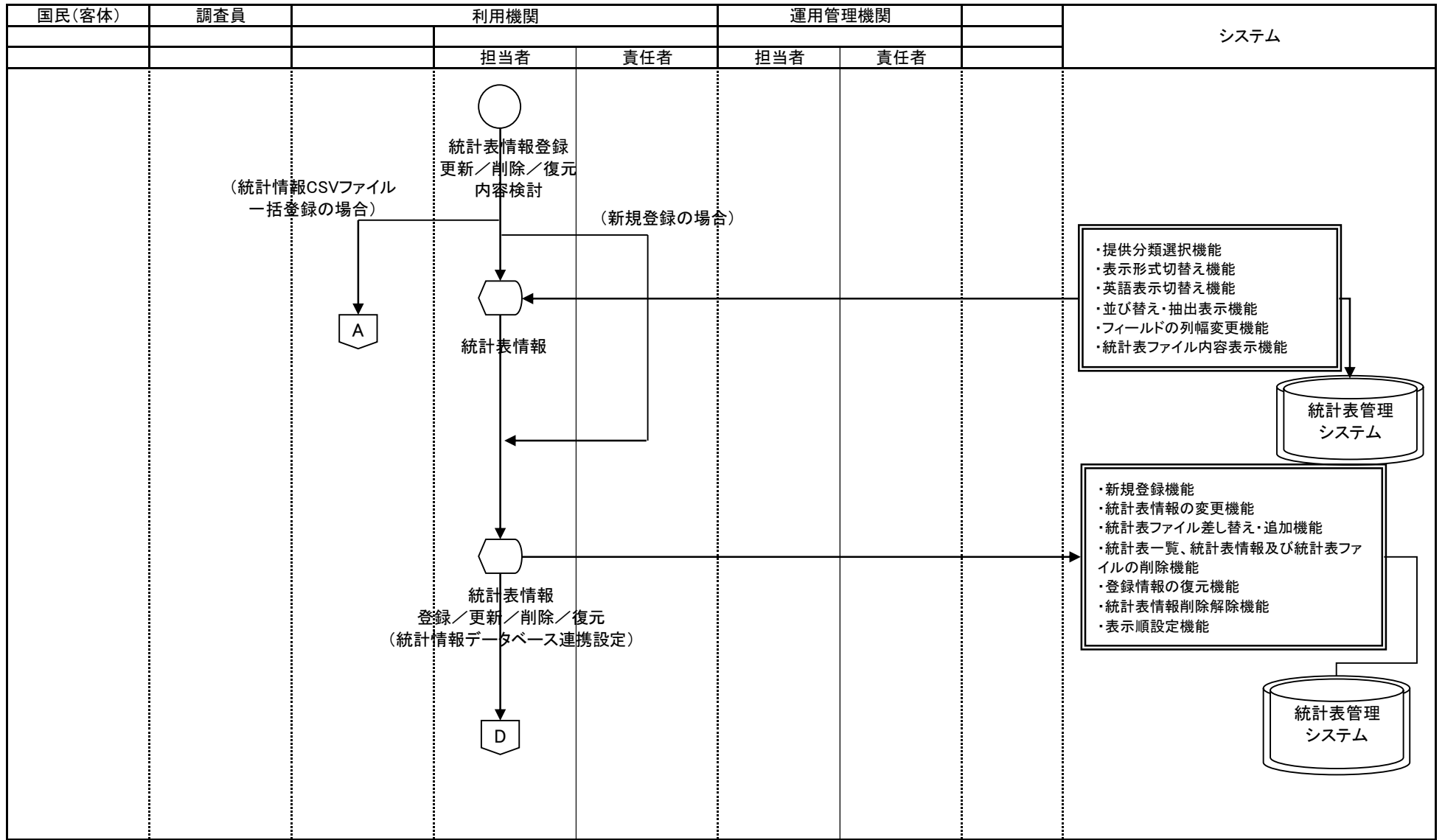

○ 手作業    ⊗ 確認    ▽ 保管    □ 各府省共同利用型コンピュータ処理    □ 府省個別コンピュータ処理    ◡ コンピュータ画面    □ 帳票    □ 電子データ    □ 各府省共同利用型コンピュータファイル    □ 府省個別コンピュータファイル    □ 端子 → 業務・情報の流れ

業務名		資料番号		版数	日付	作成者		2		
		統計調査等業務		7-4-3-5	第四版	2005/10/27	統計局統計情報システム課		—	
Lv0		統計調査等業務	Lv1	公表・提供	Lv2	ホームページ掲載	Lv3	サーバ登録	Lv4	統計表情報登録／更新／削除／復元

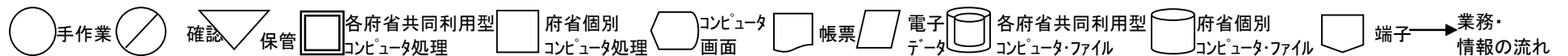
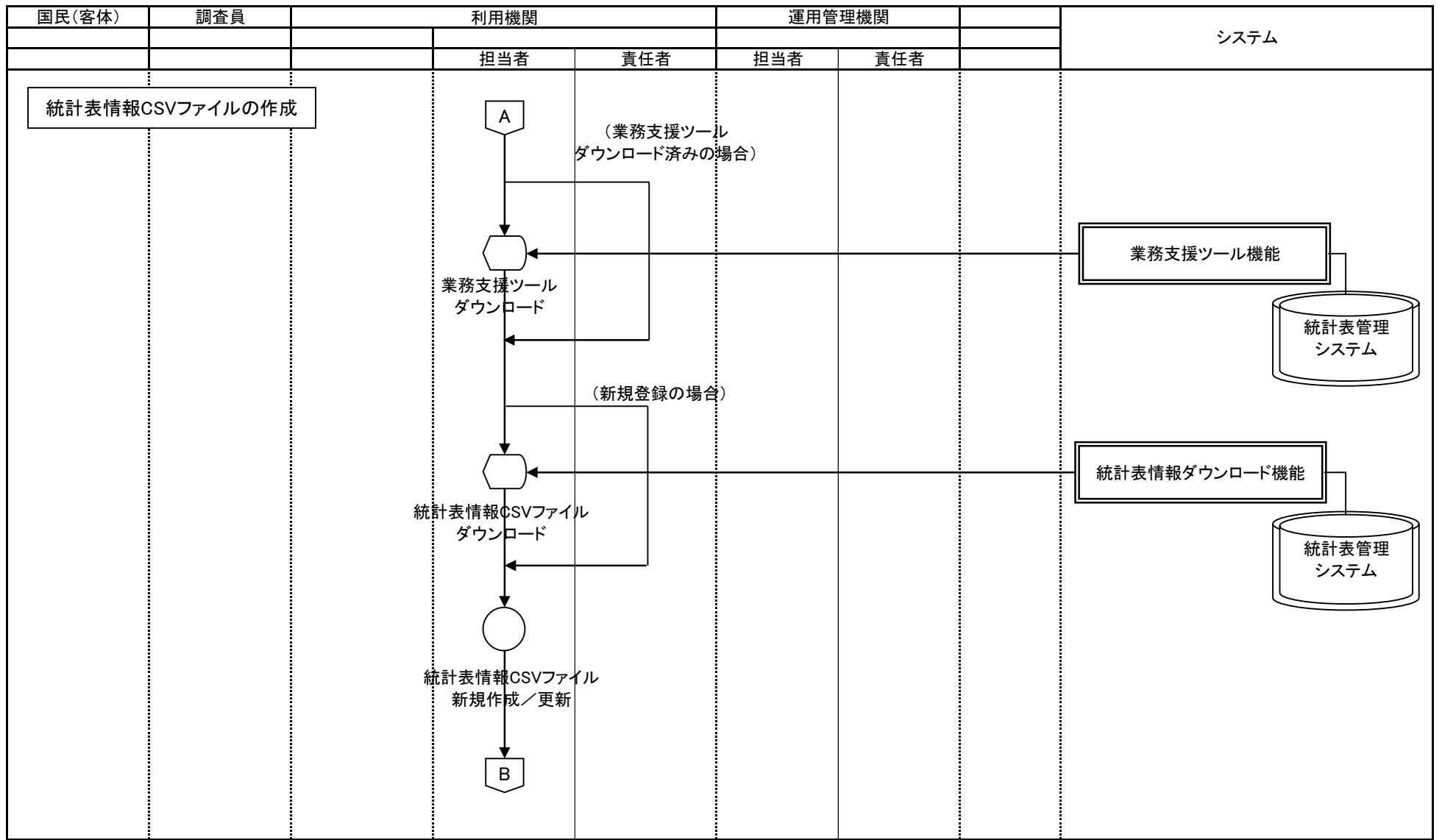



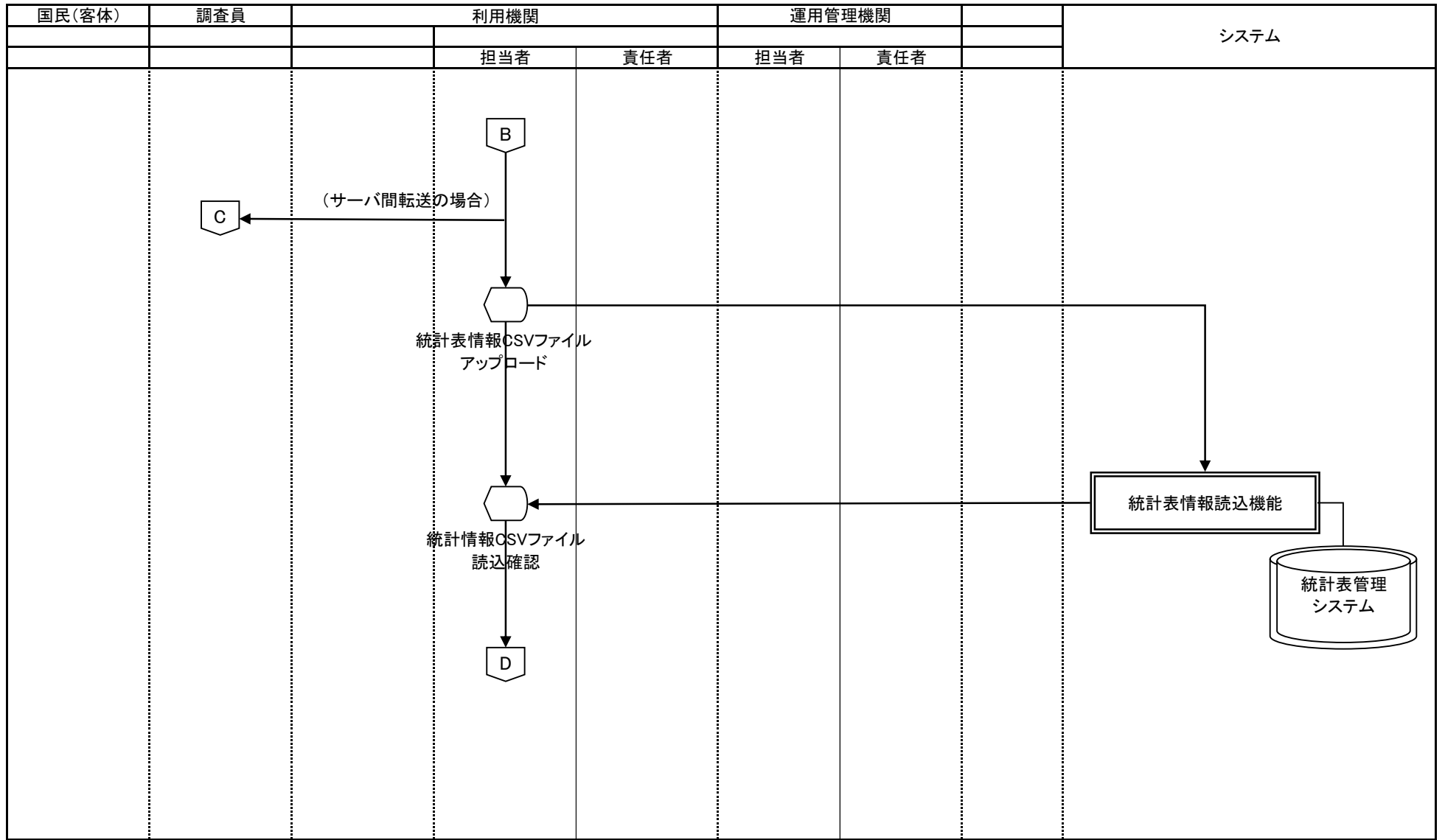

業務名		資料番号		版数		日付		作成者		3	
		統計調査等業務		7-4-3-5		第四版		2005/10/27		統計局統計情報システム課	
Lv0		統計調査等業務		Lv1		公表・提供		Lv2		ホームページ掲載	
Lv3		サーバ登録		Lv4		統計表情報登録/更新/削除/復元					

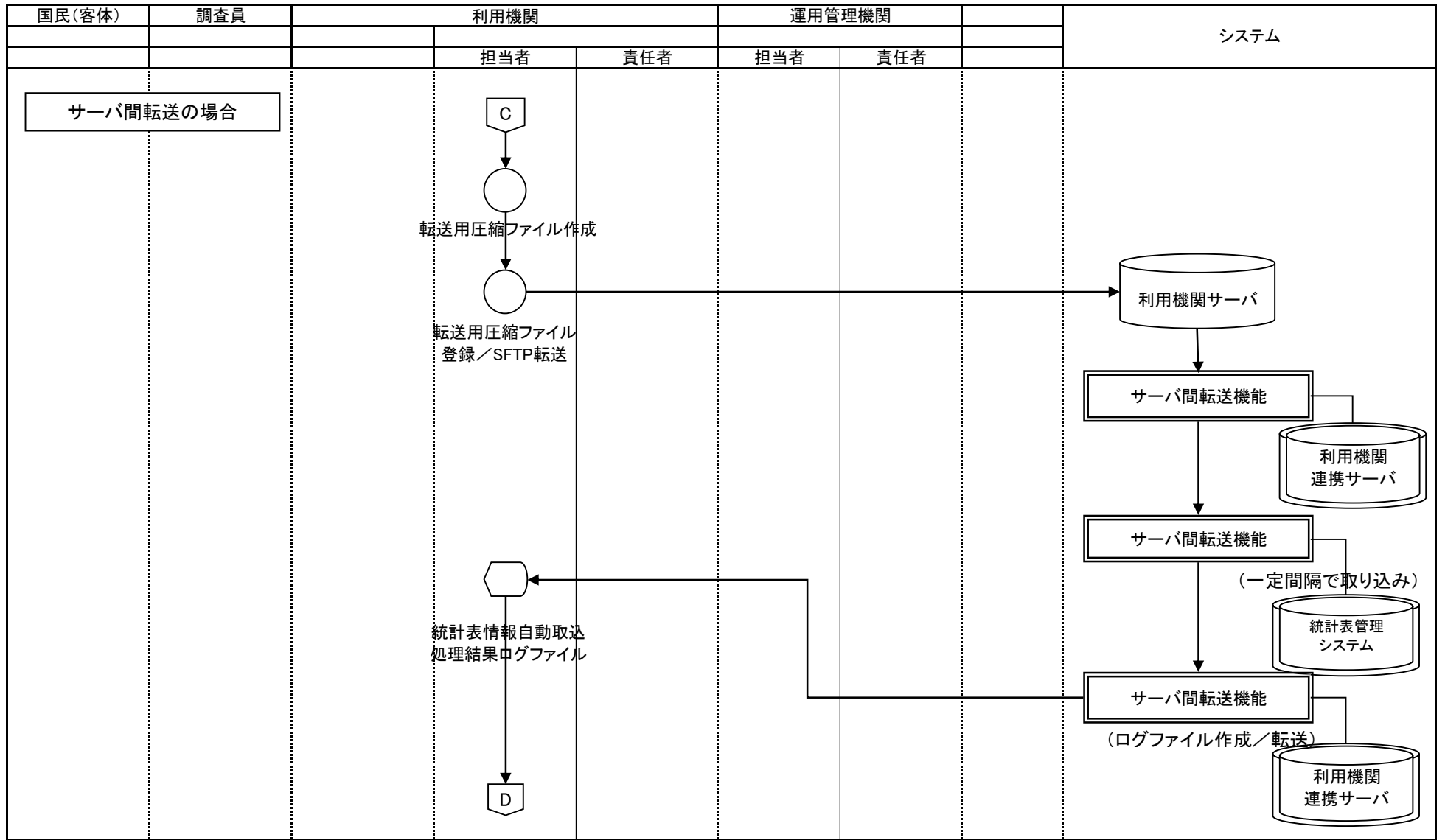

○ 手作業    ⊗ 確認    ▽ 保管    □ 各府省共同利用型コンピュータ処理    □ 府省個別コンピュータ処理    ◡ コンピュータ画面    ◩ 帳票    ▱ 電子データ    ◯ 各府省共同利用型コンピュータファイル    ◯ 府省個別コンピュータファイル    ◩ 端子 → 業務情報の流れ

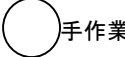
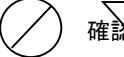
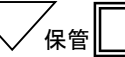
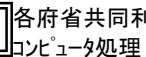
業務流れ図(将来)		業務名		資料番号	版数	日付	作成者		4
		統計調査等業務		7-4-3-5	第四版	2005/10/27	統計局統計情報システム課		6
					第五版	2010/05/31	統計局統計情報システム課		
Lv0	統計調査等業務	Lv1	公表・提供	Lv2	ホームページ掲載	Lv3	サーバ登録	Lv4	統計表情報登録/更新/削除/復元

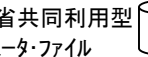
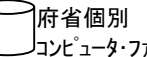
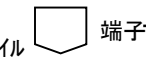

 手作業  確認  保管  各府省共同利用型コンピュータ処理  府省個別コンピュータ処理  コンピュータ画面  帳票  電子データ  各府省共同利用型コンピュータファイル  府省個別コンピュータファイル  端子 → 業務情報の流れ

業務名		資料番号		版数		日付		作成者		5	
		統計調査等業務		7-4-3-5		第四版		2005/10/27		統計局統計情報システム課	
						第五版		2010/05/31		統計局統計情報システム課	
Lv0	統計調査等業務	Lv1	公表・提供	Lv2	ホームページ掲載	Lv3	サーバ登録	Lv4	統計表情報登録/更新/削除/復元		

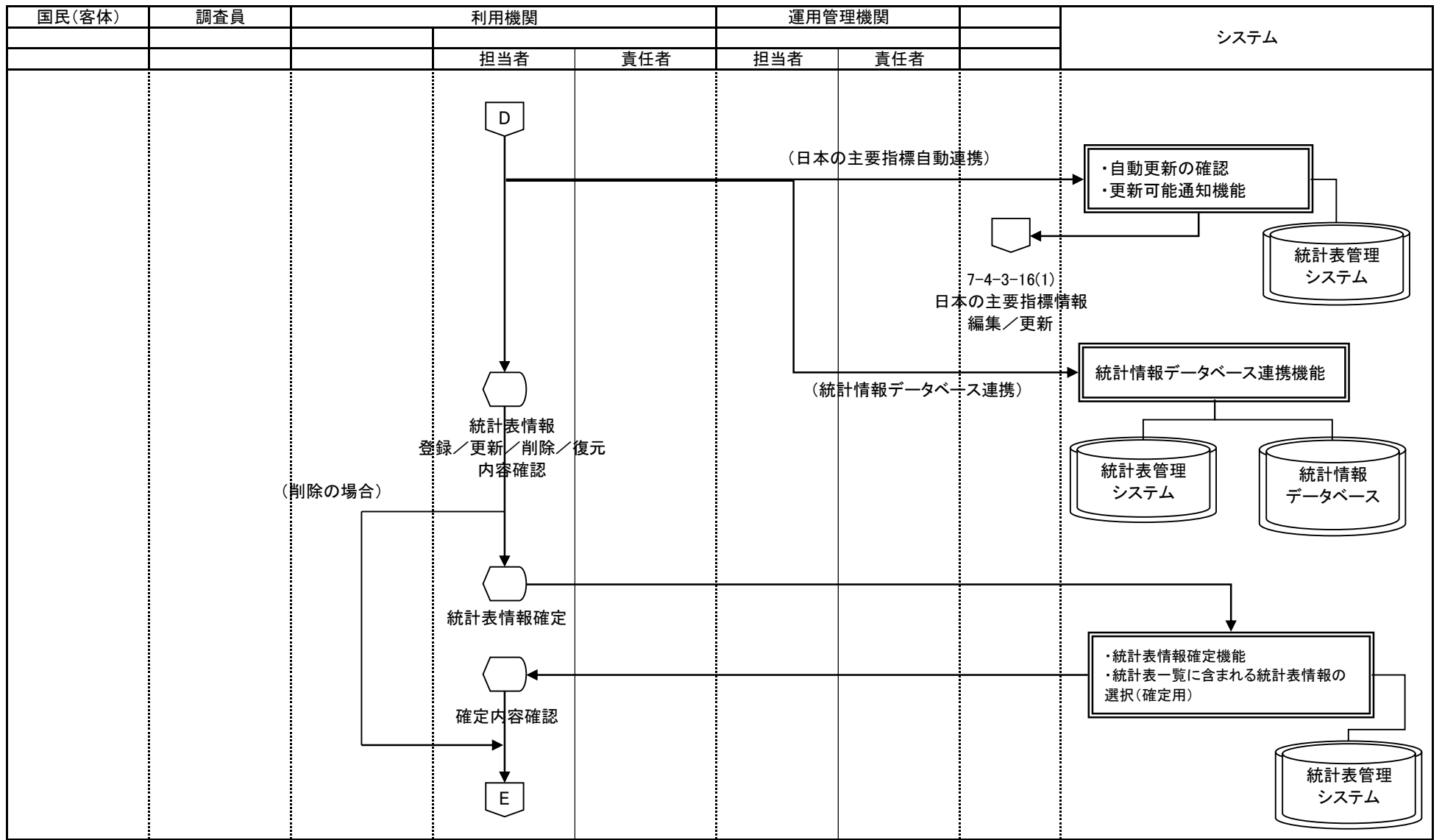

○ 手作業    ⊗ 確認    ▽ 保管    □ 各府省共同利用型コンピュータ処理    □ 府省個別コンピュータ処理    ◻ コンピュータ画面    帳票    電子データ    ◻ 各府省共同利用型コンピュータファイル    ◻ 府省個別コンピュータファイル    端子 → 業務・情報の流れ



業務名		資料番号		版数		日付		作成者		6	
		統計調査等業務		7-4-3-5		第四版		2005/10/27		統計局統計情報システム課	
						第五版		2010/05/31		統計局統計情報システム課	
Lv0	統計調査等業務	Lv1	公表・提供	Lv2	ホームページ掲載	Lv3	サーバ登録	Lv4	統計表情報登録／更新／削除／復元		

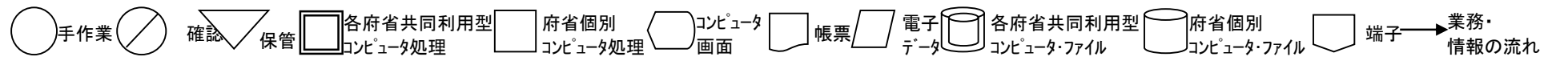
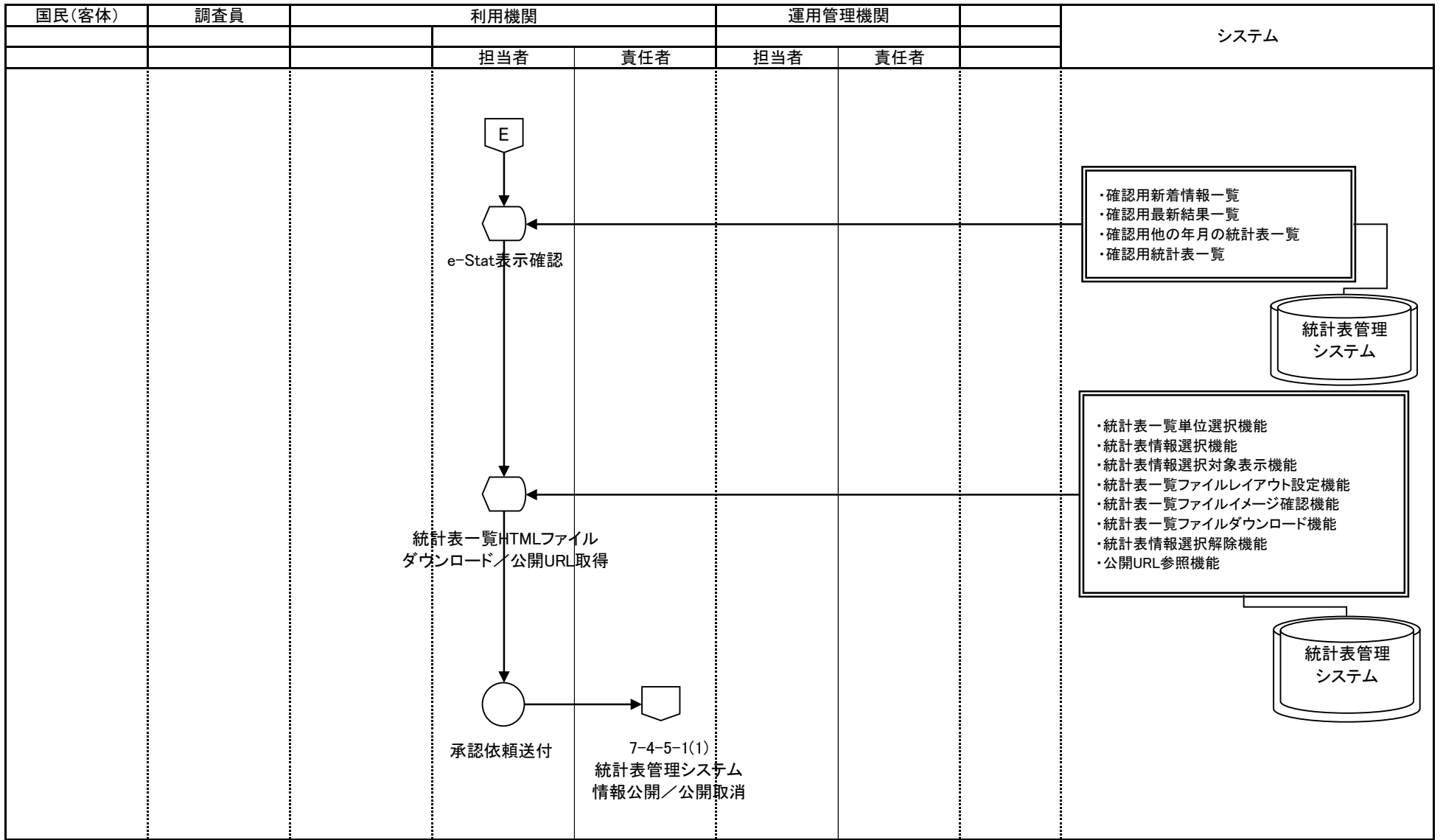

業務名 統計調査等業務		資料番号 7-4-3-6		版数 第四版 2005/10/27 第五版 2010/05/31		作成者 統計局統計情報システム課 統計局統計情報システム課		1 1	
		Lv0 統計調査等業務		Lv1 公表・提供		Lv2 ホームページ掲載		Lv3 サーバ登録	
		Lv4 新着情報表示設定							

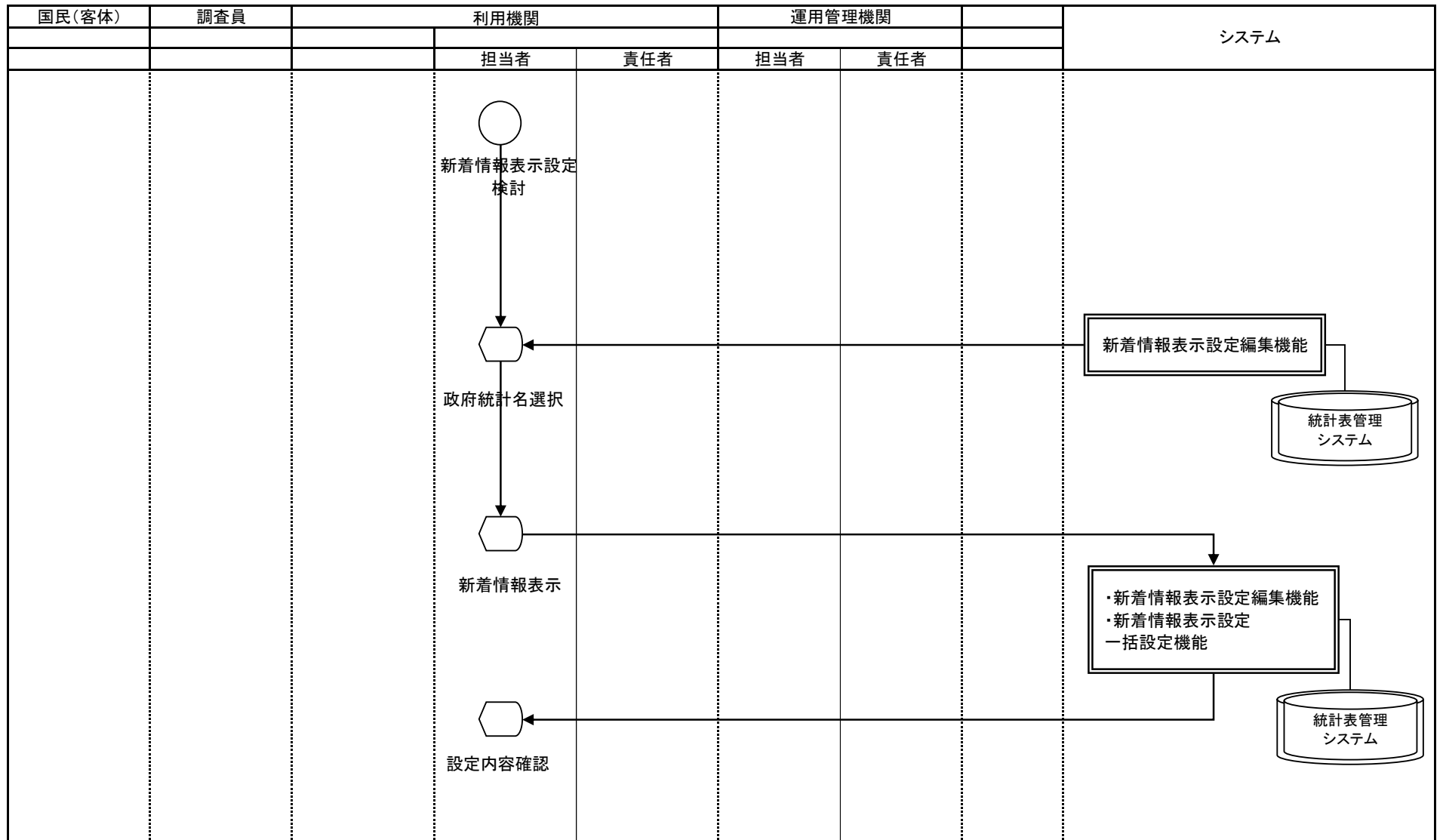

○ 手作業    ⊗ 確認    ▽ 保管    □ 各府省共同利用型    □ 府省個別    ▭ コンピュータ    ▭ 帳票    ▭ 電子    ▭ 各府省共同利用型    ▭ 府省個別    ▭ 端子 → 業務・情報の流れ  
 ○ コンピュータ画面    ▭ コンピュータ処理    ▭ コンピュータ処理    ▭ 画面    ▭ 帳票    ▭ データ    ▭ コンピュータファイル    ▭ コンピュータファイル    ▭ コンピュータファイル

業務流れ図(将来)		業務名		資料番号	版数	日付	作成者	1
		統計調査等業務		7-4-3-7	第四版	2005/10/27	統計局統計情報システム課	—
Lv0		統計調査等業務	Lv1	公表・提供	Lv2	ホームページ掲載	Lv3	サーバ登録
							Lv4	メタデータテーブル登録/更新/削除

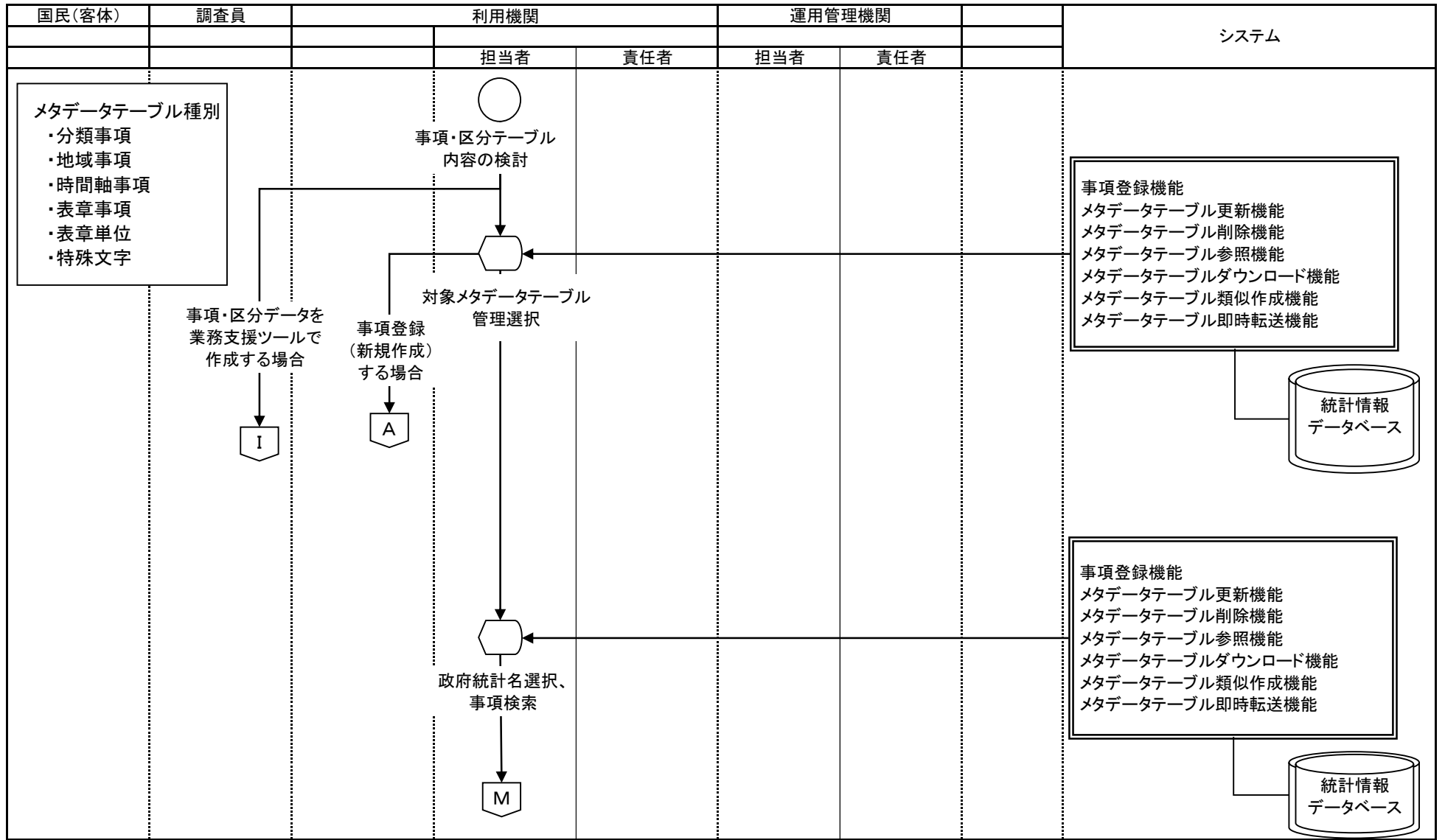

○ 手作業    ⊘ 確認    ▽ 保管    □ 各府省共同利用型    □ 府省個別    ◇ コンピュータ画面    ▭ 帳票    ▭ 電子データ    □ 各府省共同利用型    □ 府省個別    □ 端子 → 業務情報の流れ

業務名		資料番号		版数		日付		作成者		2	
		統計調査等業務		7-4-3-7		第四版		2005/10/27		統計局統計情報システム課	
Lv0		統計調査等業務		Lv1		公表・提供		Lv2		ホームページ掲載	
Lv3		サーバ登録		Lv4		メタデータテーブル登録/更新/削除				14	

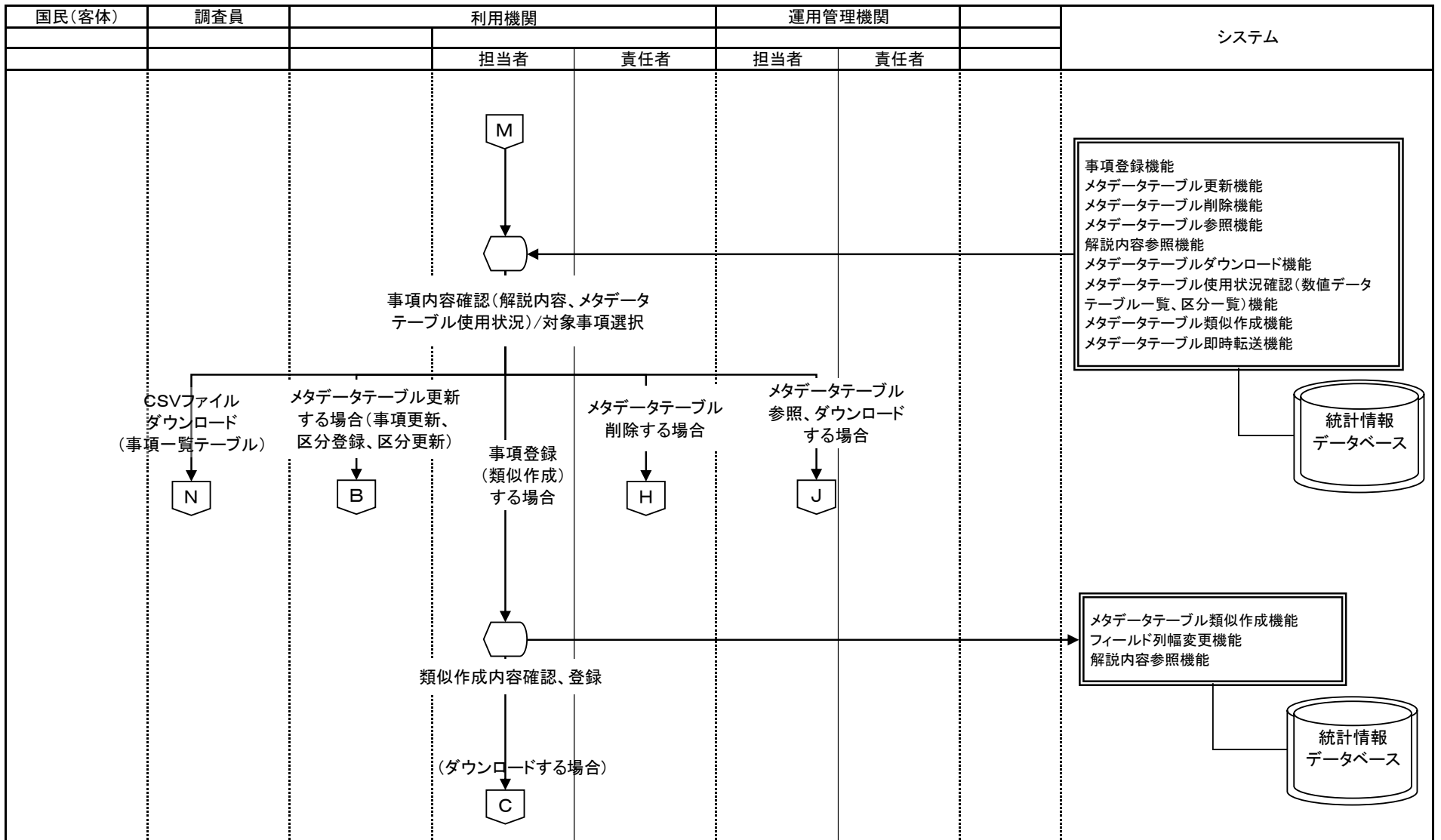

○ 手作業    ⊗ 確認    ▽ 保管    □ 各府省共同利用型コンピュータ処理    □ 府省個別コンピュータ処理    ◻ コンピュータ画面    帳票    電子データ    各府省共同利用型コンピュータファイル    府省個別コンピュータファイル    端子 → 業務情報の流れ

業務名		資料番号		版数		日付		作成者		3	
		統計調査等業務		7-4-3-7		第四版		2005/10/27		統計局統計情報システム課	
						第五版		2010/05/31		統計局統計情報システム課	
Lv0	統計調査等業務	Lv1	公表・提供	Lv2	ホームページ掲載	Lv3	サーバ登録	Lv4	メタデータテーブル登録／更新／削除		

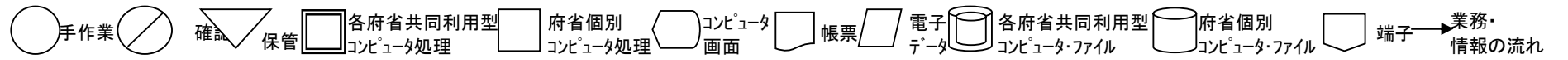
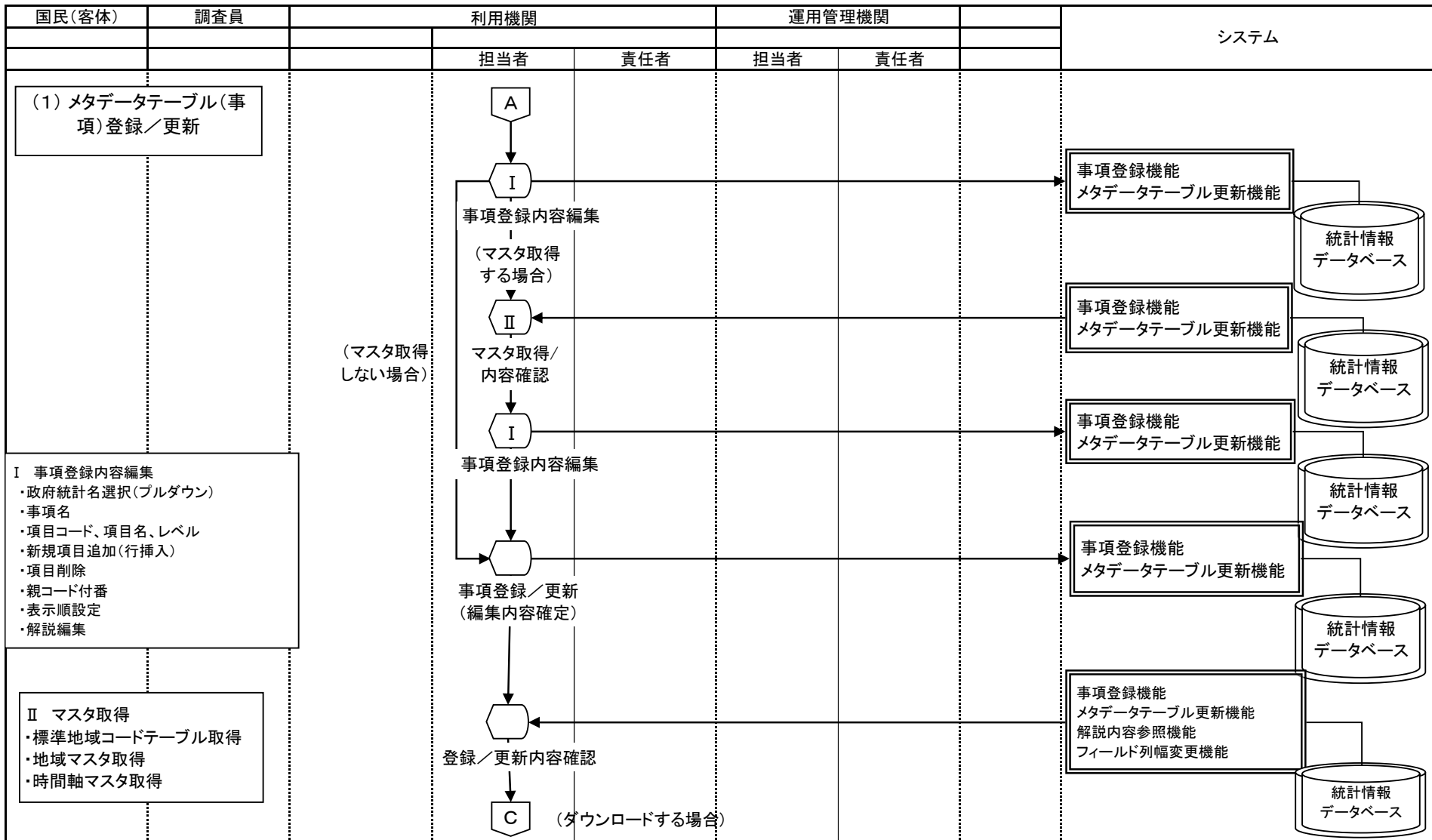



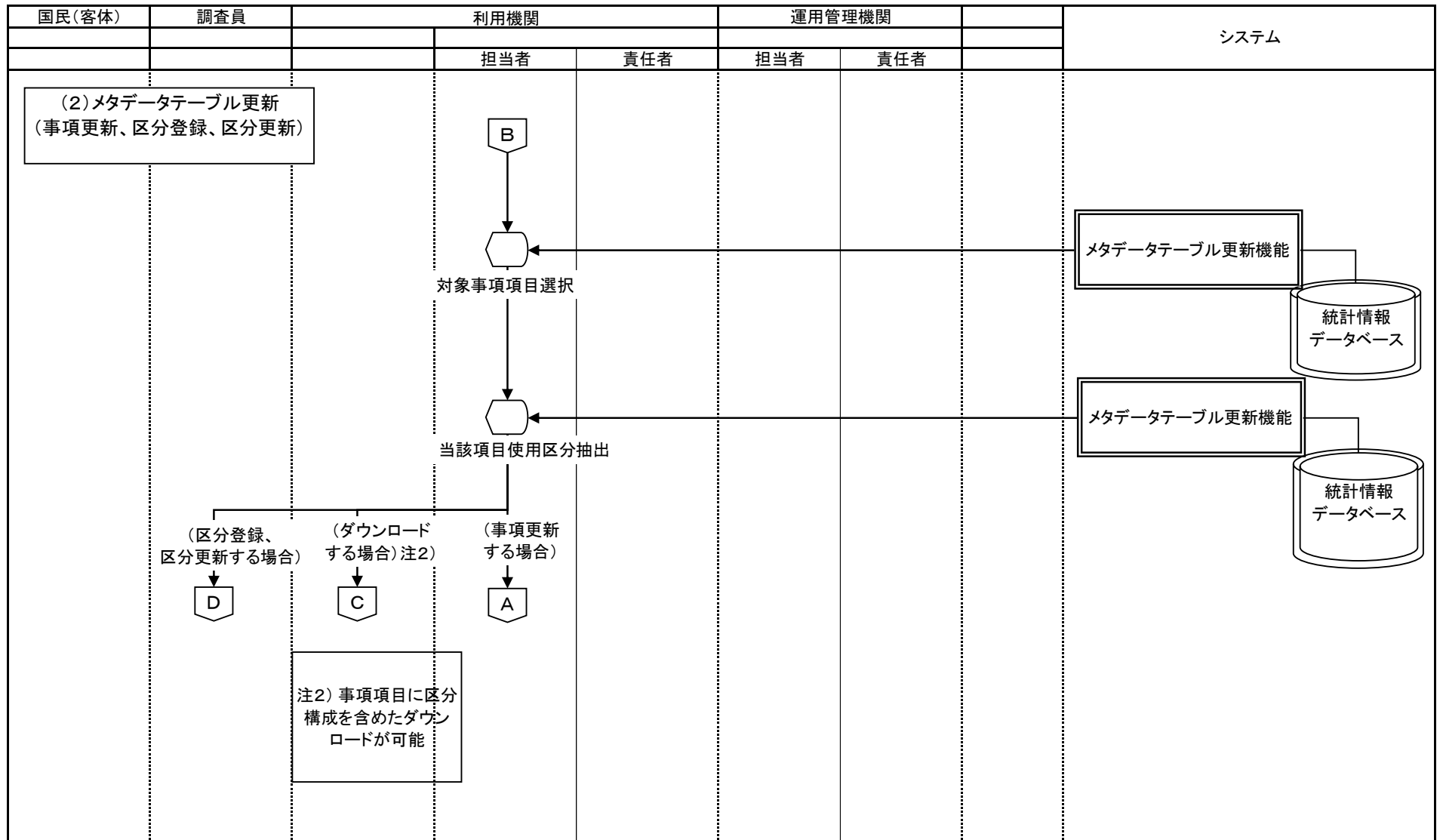



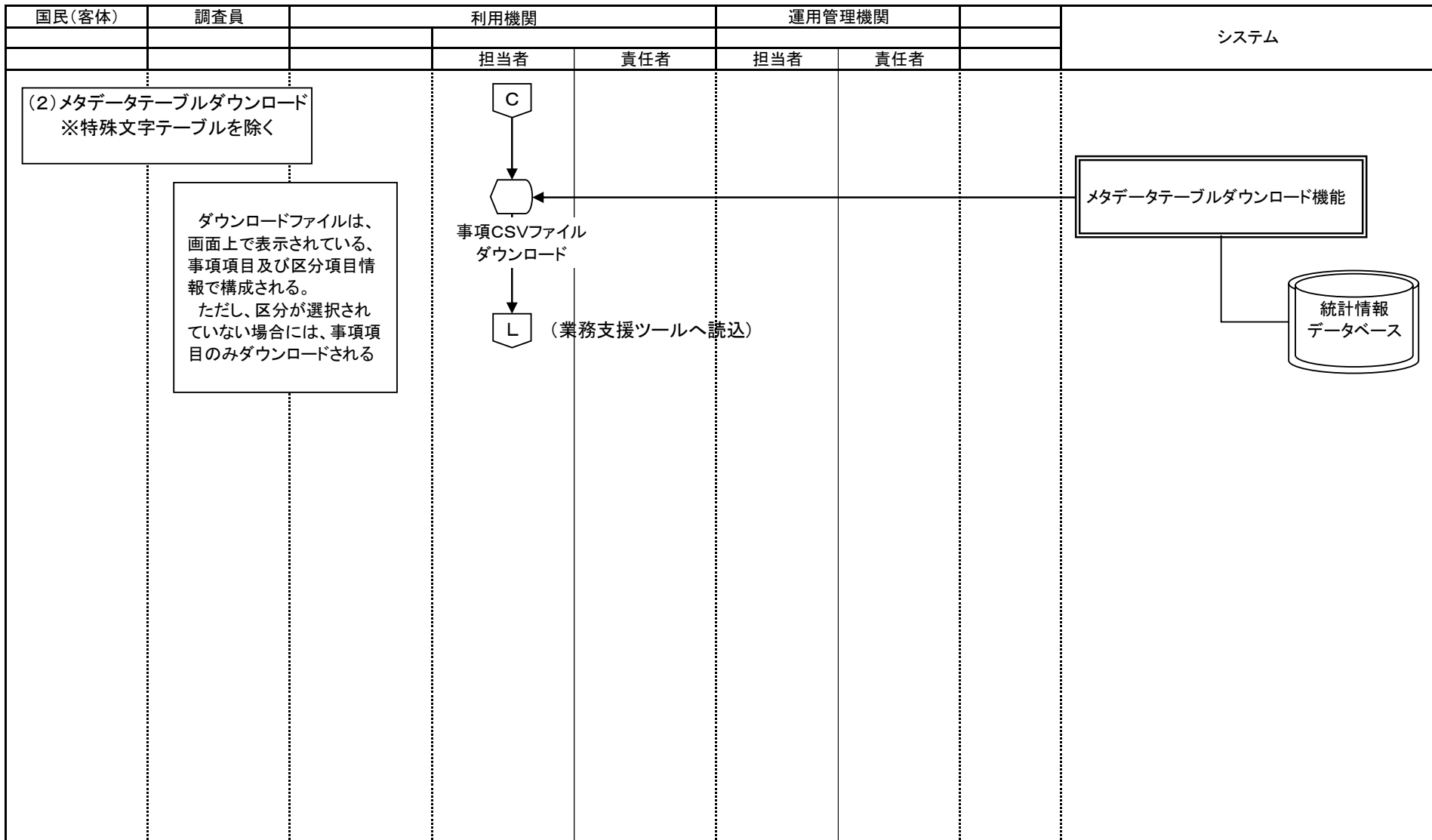

業務名		資料番号		版数		日付		作成者		4	
		統計調査等業務		7-4-3-7		第四版		2005/10/27		統計局統計情報システム課	
						第五版		2010/05/31		統計局統計情報システム課	
Lv0	統計調査等業務	Lv1	公表・提供	Lv2	ホームページ掲載	Lv3	サーバ登録	Lv4	メタデータテーブル登録／更新／削除		

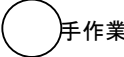

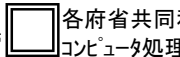
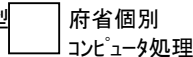
手作業  
 確認  
 保管  
 各府省共同利用型コンピュータ処理  
 府省個別コンピュータ処理  
 コンピュータ画面  
 帳票  
 電子データ  
 各府省共同利用型コンピュータファイル  
 府省個別コンピュータファイル  
 端子 → 業務・情報の流れ

<b>業務流れ図(将来)</b>	業務名		資料番号	版数	日付	作成者	5	
	統計調査等業務		7-4-3-7	第四版 第五版	2005/10/27 2010/05/31	統計局統計情報システム課 統計局統計情報システム課	14	
Lv0	統計調査等業務	Lv1	公表・提供	Lv2	ホームページ掲載	Lv3	サーバ登録	
							Lv4	メタデータテーブル登録／更新／削除

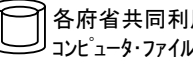
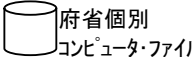

 手作業  
  確認  
  保管  
  各府省共同利用型コンピュータ処理  
  府省個別コンピュータ処理  
  コンピュータ画面  
  帳票  
  電子データ  
  各府省共同利用型コンピュータファイル  
  府省個別コンピュータファイル  
  端子 → 業務情報の流れ

業務名 統計調査等業務		資料番号 7-4-3-7		版数 第四版 第五版		日付 2005/10/27 2010/05/31		作成者 統計局統計情報システム課 統計局統計情報システム課		6
		Lv0 統計調査等業務		Lv1 公表・提供		Lv2 ホームページ掲載		Lv3 サーバ登録		Lv4 メタデータテーブル登録／更新／削除

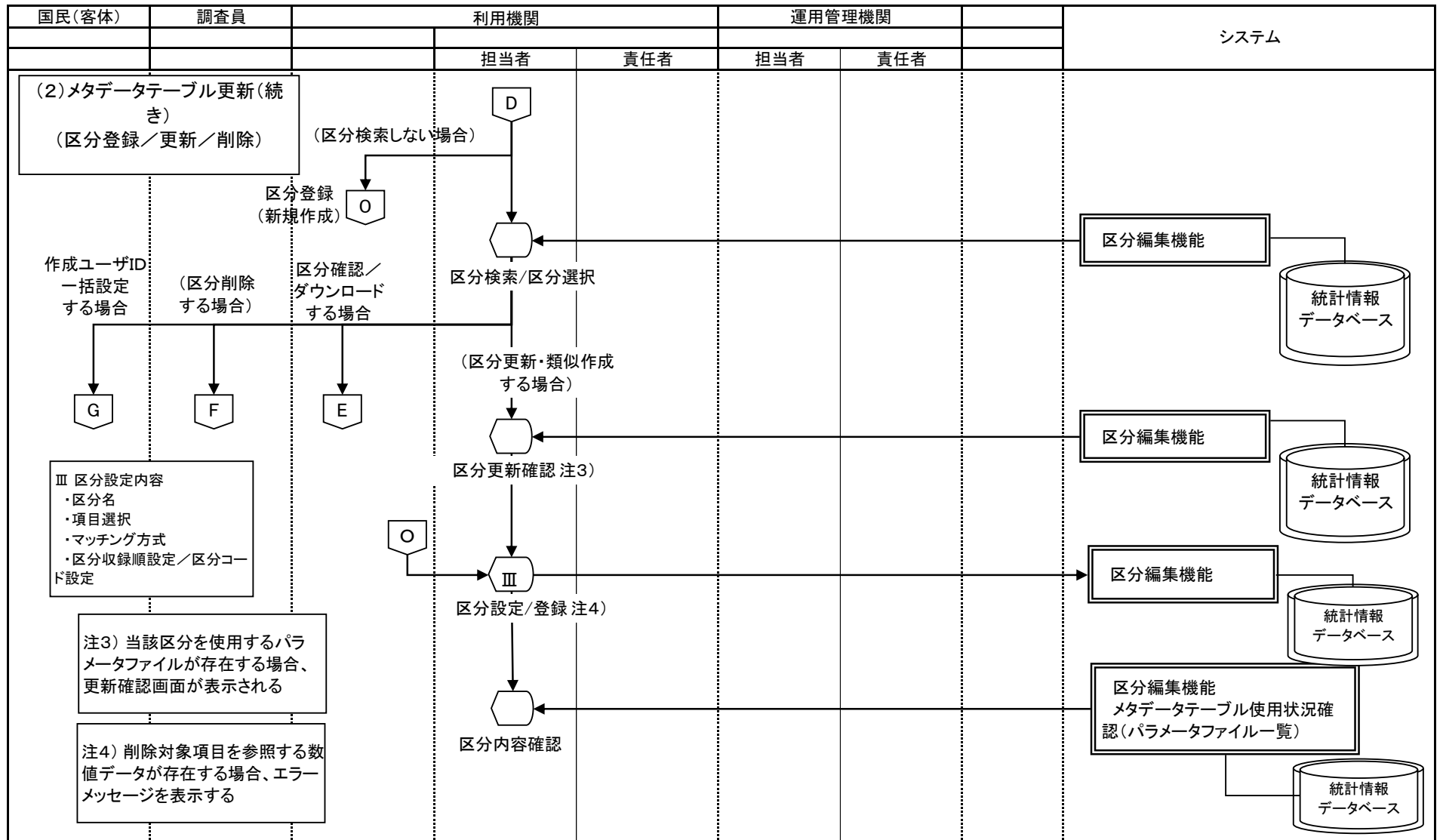

○ 手作業    ◯ 確認    ▽ 保管    □ 各府省共同利用型コンピュータ処理    □ 府省個別コンピュータ処理    ◻ コンピュータ画面    帳票    電子データ    ◻ 各府省共同利用型コンピュータファイル    ◻ 府省個別コンピュータファイル    端子 → 業務・情報の流れ



業務名		資料番号		版数		日付		作成者		7	
		統計調査等業務		7-4-3-7		第四版		2005/10/27		統計局統計情報システム課	
Lv0		統計調査等業務		Lv1		公表・提供		Lv2		ホームページ掲載	
Lv3		サーバ登録		Lv4		メタデータテーブル登録/更新/削除				14	

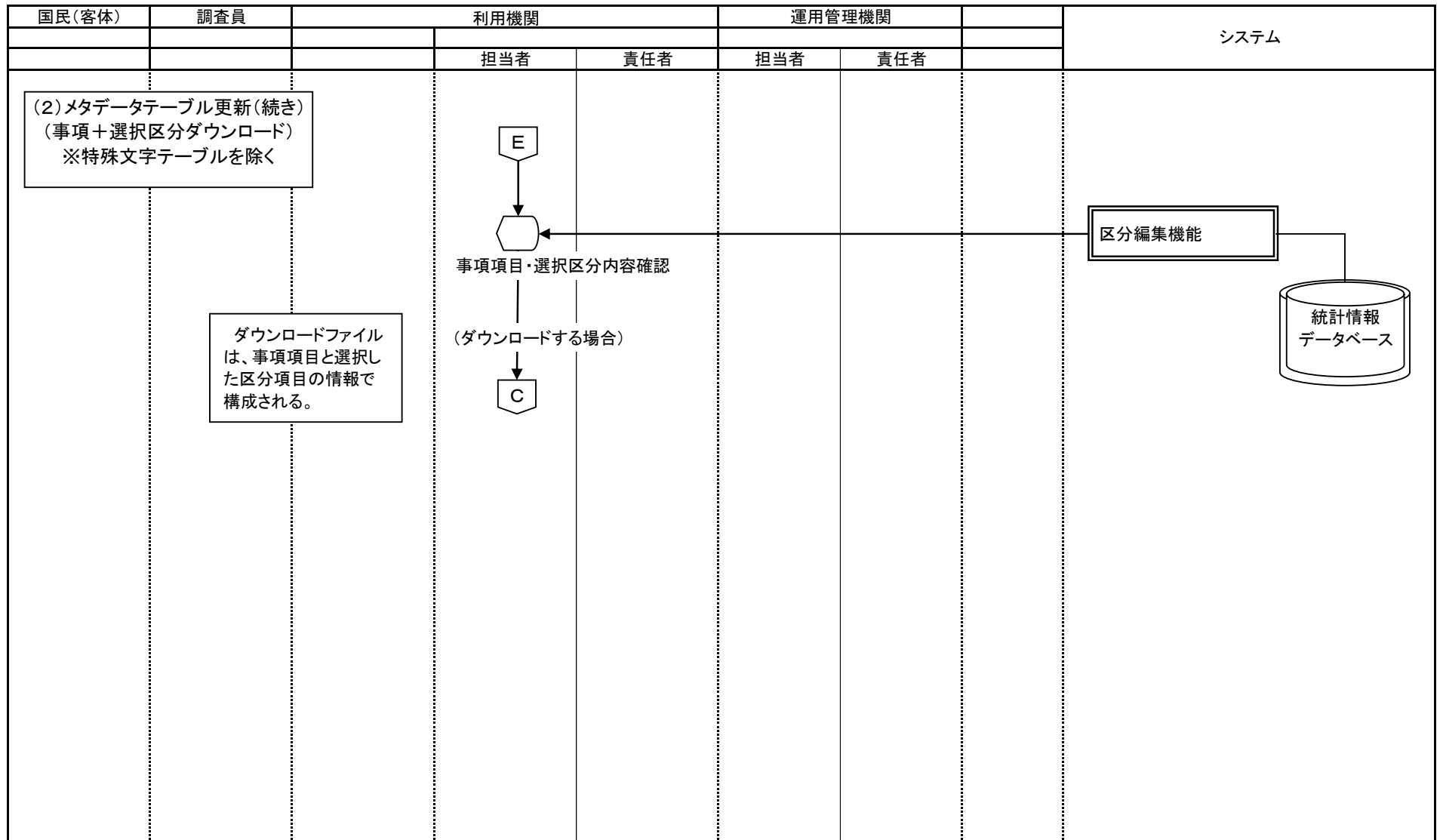

手作業  
 確認  
 保管  
 各府省共同利用型  
 府省個別  
 コンピュータ  
 画面  
 帳票  
 データ  
 各府省共同利用型  
 府省個別  
 端子 → 業務・情報の流れ

業務名		資料番号		版数		日付		作成者		8	
		統計調査等業務		7-4-3-7		第四版		2005/10/27		統計局統計情報システム課	
						第五版		2010/05/31		統計局統計情報システム課	
Lv0	統計調査等業務	Lv1	公表・提供	Lv2	ホームページ掲載	Lv3	サーバ登録	Lv4	メタデータテーブル登録／更新／削除		

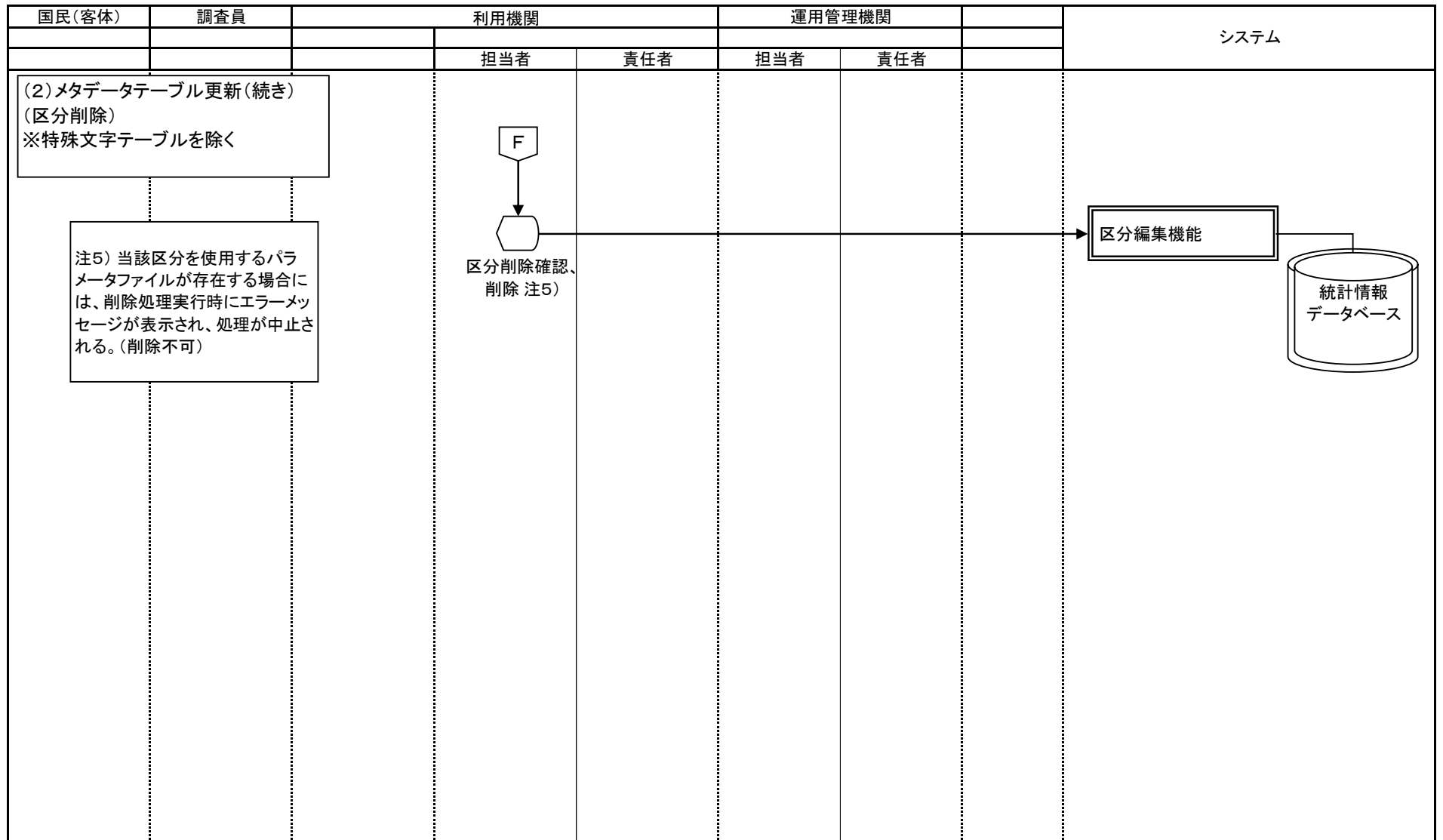



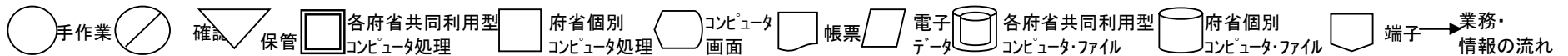



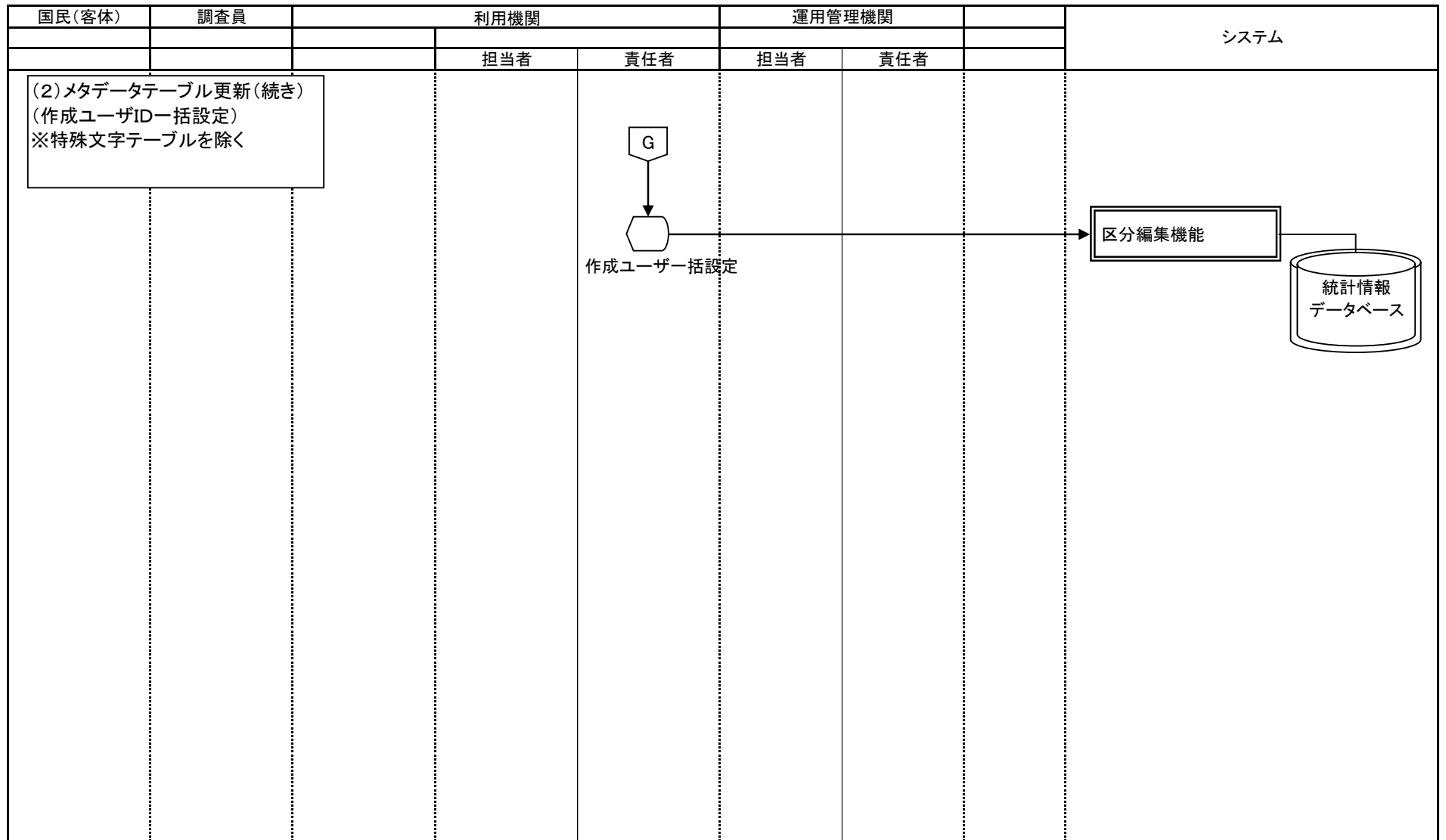

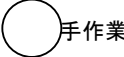
注5) 当該区分を使用するパラメータファイルが存在する場合には、削除処理実行時にエラーメッセージが表示され、処理が中止される。(削除不可)

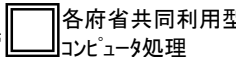
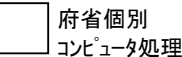

業務流れ図(将来)		業務名		資料番号	版数	日付	作成者	9	
		統計調査等業務		7-4-3-7	第四版	2005/10/27	統計局統計情報システム課	14	
					第五版	2010/05/31	統計局統計情報システム課		
Lv0	統計調査等業務	Lv1	公表・提供	Lv2	ホームページ掲載	Lv3	サーバ登録	Lv4	メタデータテーブル登録/更新/削除

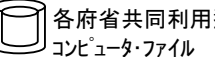
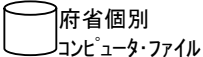

 手作業  
  確認  
  保管  
  各府省共同利用型コンピュータ処理  
  府省個別コンピュータ処理  
  コンピュータ画面  
  帳票  
  電子データ  
  各府省共同利用型コンピュータファイル  
  府省個別コンピュータファイル  
  端子 → 業務情報の流れ



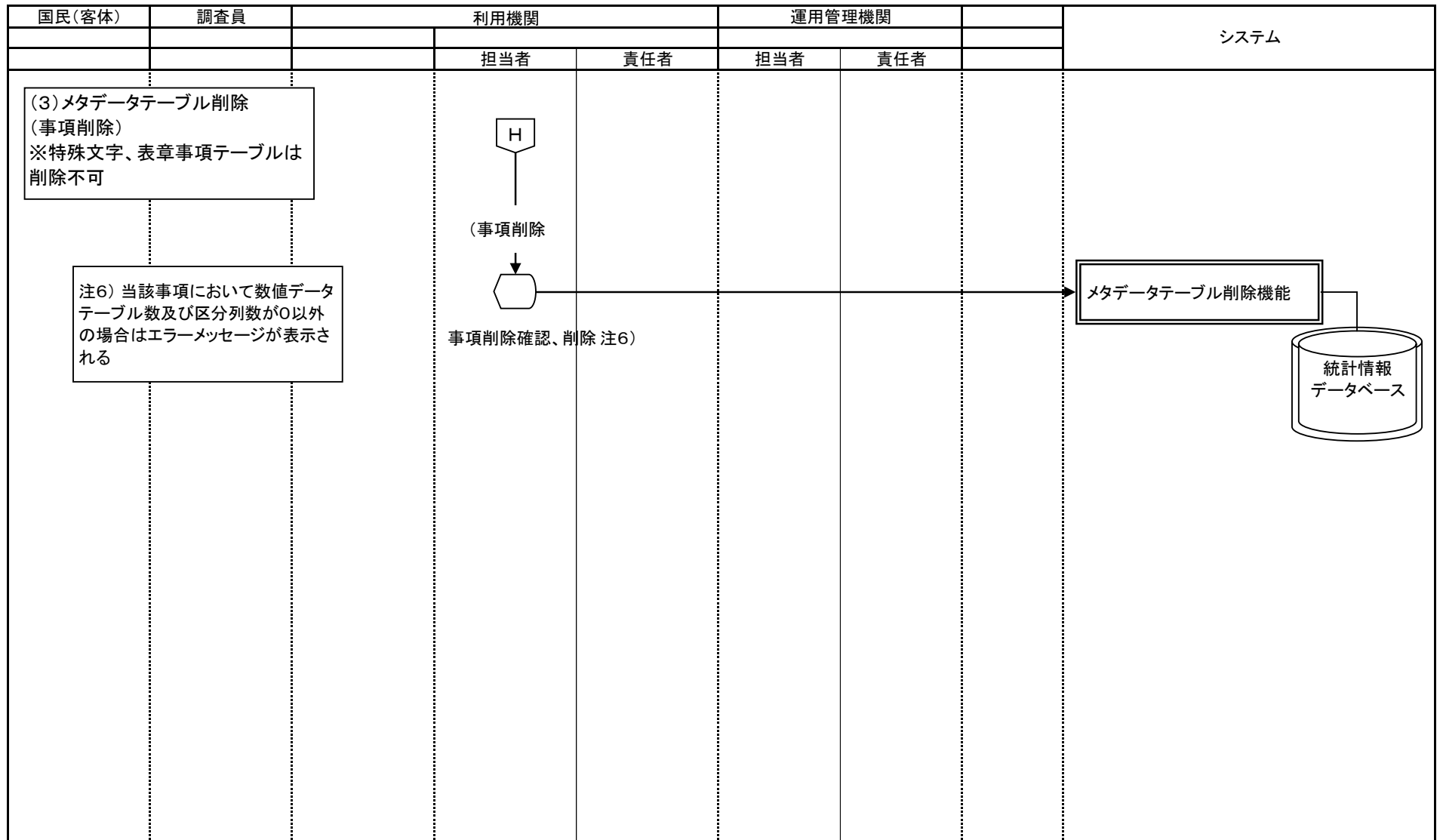



業務流れ図(将来)		業務名		資料番号	版数	日付	作成者	10	
		統計調査等業務		7-4-3-7	第四版	2005/10/27	統計局統計情報システム課	14	
Lv0	統計調査等業務	Lv1	公表・提供	Lv2	ホームページ掲載	Lv3	サーバ登録		Lv4

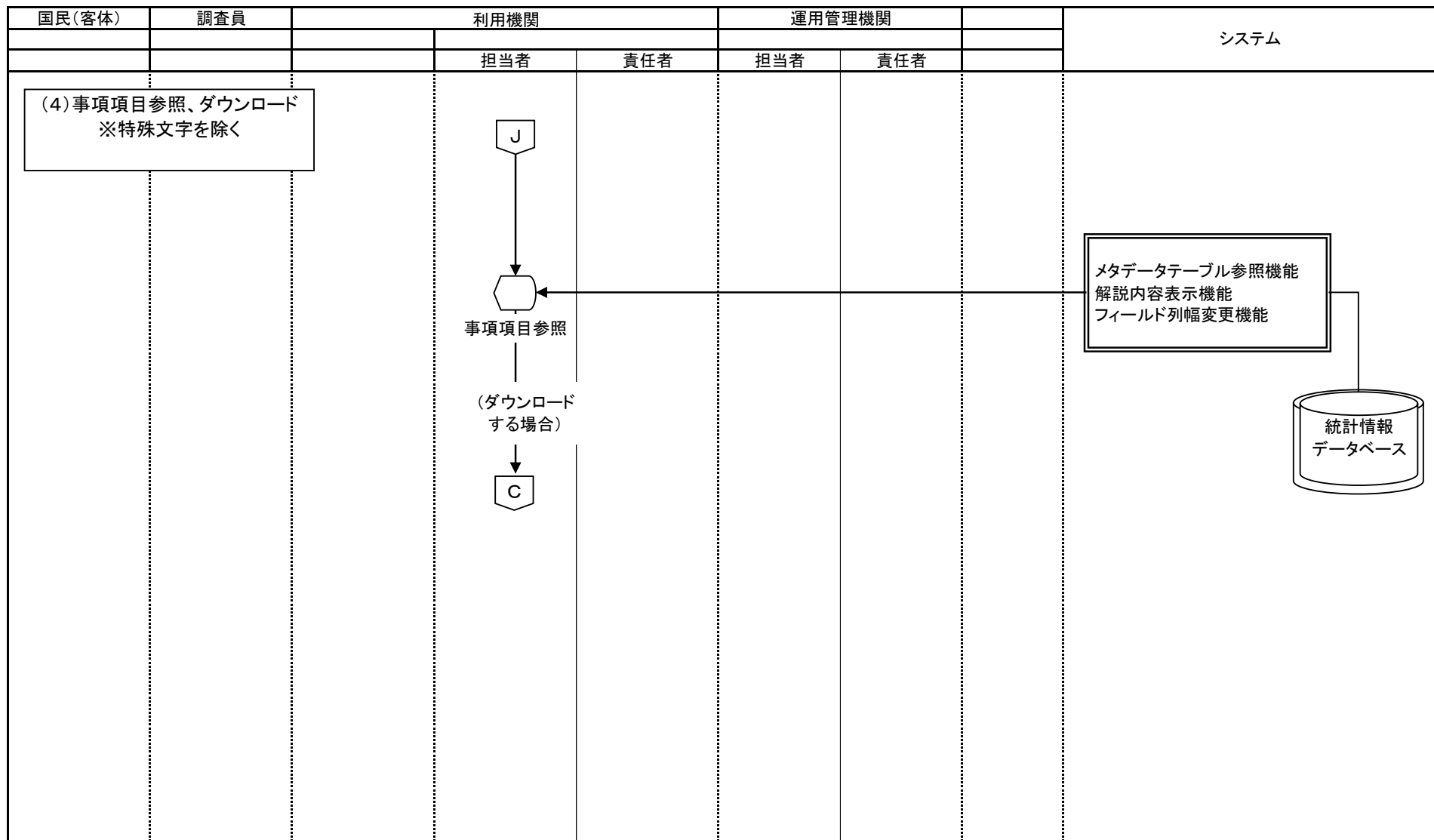

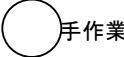
○ 手作業    ⊗ 確認    ▽ 保管    □ 各府省共同利用型    □ 府省個別    ◻ コンピュータ画面    ◻ 帳票    ◻ 電子データ    ◻ 各府省共同利用型    ◻ 府省個別    ◻ 端子 → 業務情報の流れ

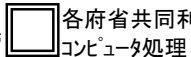
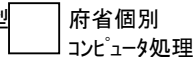
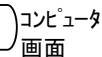

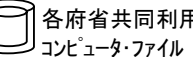
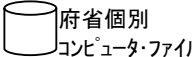





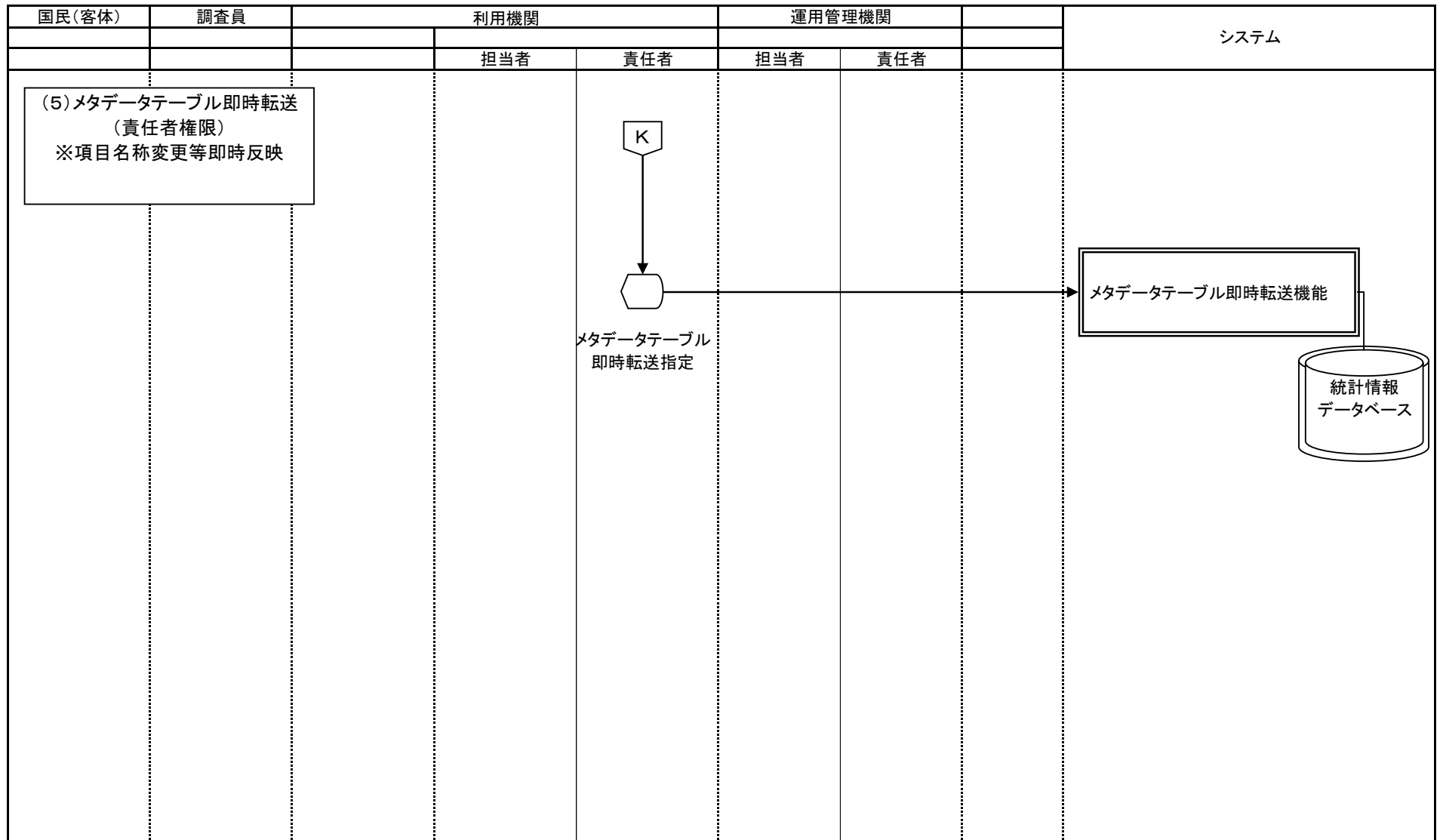

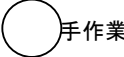
業務名 統計調査等業務		資料番号 7-4-3-7		版数 第四版 第五版		日付 2005/10/27 2010/05/31		作成者 統計局統計情報システム課 統計局統計情報システム課		11
		Lv0 統計調査等業務		Lv1 公表・提供		Lv2 ホームページ掲載		Lv3 サーバ登録		Lv4 メタデータテーブル登録／更新／削除

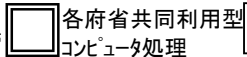
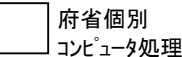

 手作業  
  確認  
  保管  
  各府省共同利用型コンピュータ処理  
  府省個別コンピュータ処理  
  コンピュータ画面  
  帳票  
  電子データ  
  各府省共同利用型コンピュータファイル  
  府省個別コンピュータファイル  
  端子 → 業務情報の流れ

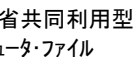
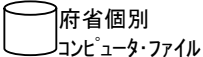
業務名		資料番号		版数	日付	作成者		12	
		統計調査等業務		7-4-3-7	第四版	2005/10/27	統計局統計情報システム課		—
業務名		資料番号		版数	日付	作成者		14	
統計調査等業務		7-4-3-7		第五版	2010/05/31	統計局統計情報システム課		—	
Lv0	統計調査等業務	Lv1	公表・提供	Lv2	ホームページ掲載	Lv3	サーバ登録	Lv4	メタデータテーブル登録／更新／削除



 手作業
  確認
  保管
  各府省共同利用型  
 府省個別  
 コンピュータ  
 画面  
 帳票
  電子  
 各府省共同利用型  
 府省個別  
 コンピュータ・ファイル  
 端子
  業務・情報の流れ

業務名		資料番号		版数		日付		作成者		13	
		統計調査等業務		7-4-3-7		第四版		2005/10/27		統計局統計情報システム課	
						第五版		2010/05/31		統計局統計情報システム課	
Lv0	統計調査等業務	Lv1	公表・提供	Lv2	ホームページ掲載	Lv3	サーバ登録	Lv4	メタデータテーブル登録／更新／削除		

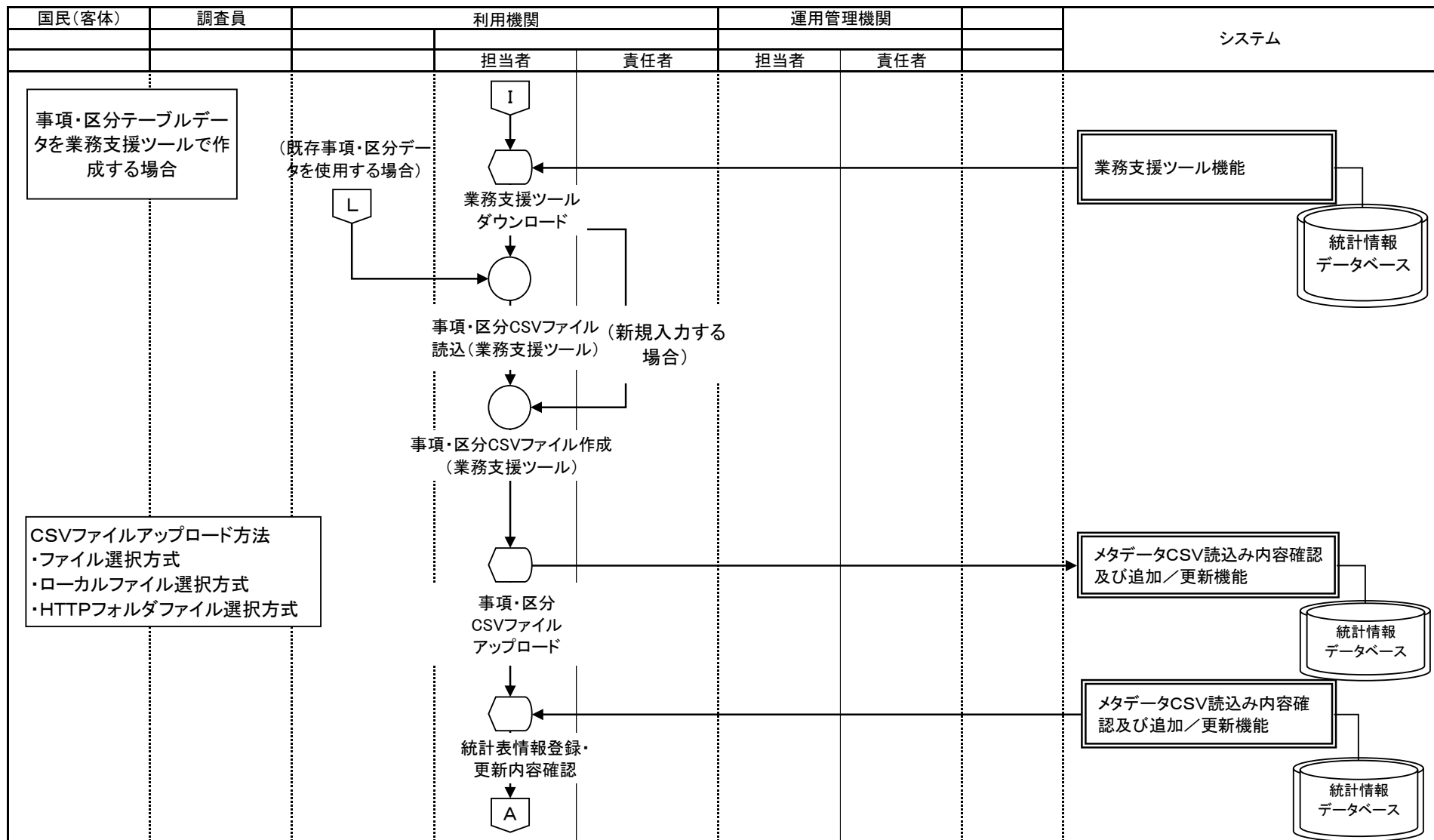

○ 手作業    ⊗ 確認    ▽ 保管    □ 各府省共同利用型コンピュータ処理    □ 府省個別コンピュータ処理    ◡ コンピュータ画面    帳票    電子データ    ◡ 各府省共同利用型コンピュータファイル    ◡ 府省個別コンピュータファイル    端子 → 業務情報の流れ

業務流れ図(将来)		業務名		資料番号	版数	日付	作成者	14	
		統計調査等業務		7-4-3-7	第四版	2005/10/27	統計局統計情報システム課	14	
					第五版	2010/05/31	統計局統計情報システム課		
Lv0	統計調査等業務	Lv1	公表・提供	Lv2	ホームページ掲載	Lv3	サーバ登録	Lv4	メタデータテーブル登録/更新/削除

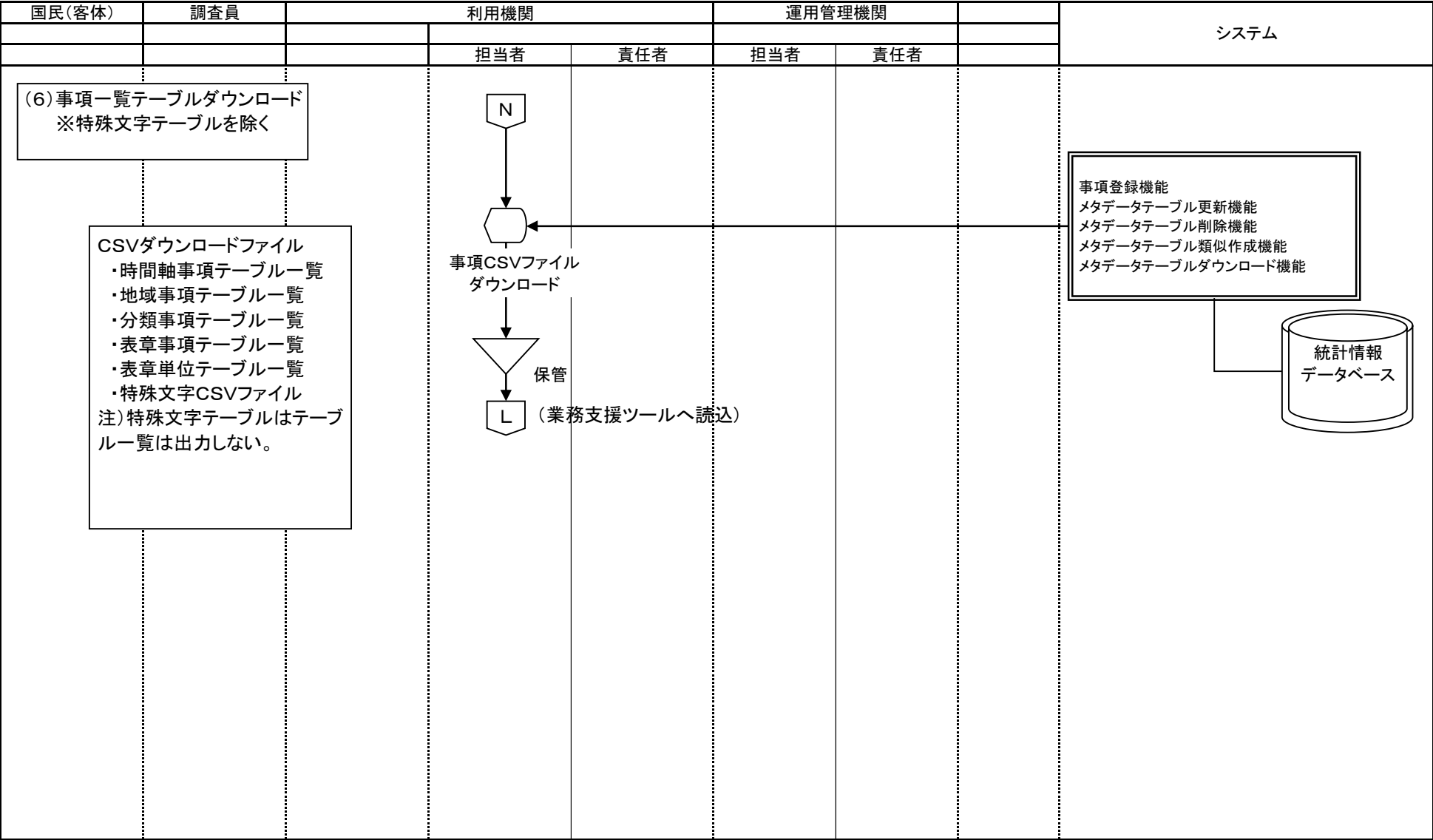

手作業 確認 保管 各府省共同利用型コンピュータ処理 府省個別コンピュータ処理 コンピュータ画面 帳票 電子データ 各府省共同利用型コンピュータファイル 府省個別コンピュータファイル 端子 → 業務情報の流れ



業務名		資料番号		版数		日付		作成者		1	
		統計調査等業務		7-4-3-8		第四版		2005/10/27		統計局統計情報システム課	
						第五版		2010/05/31		統計局統計情報システム課	
Lv0	統計調査等業務	Lv1	公表・提供	Lv2	ホームページ掲載	Lv3	サーバ登録	Lv4	収録用統計表情報登録/更新/削除/復元		

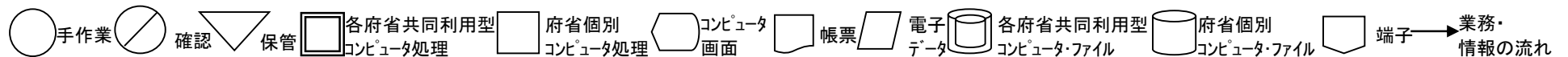
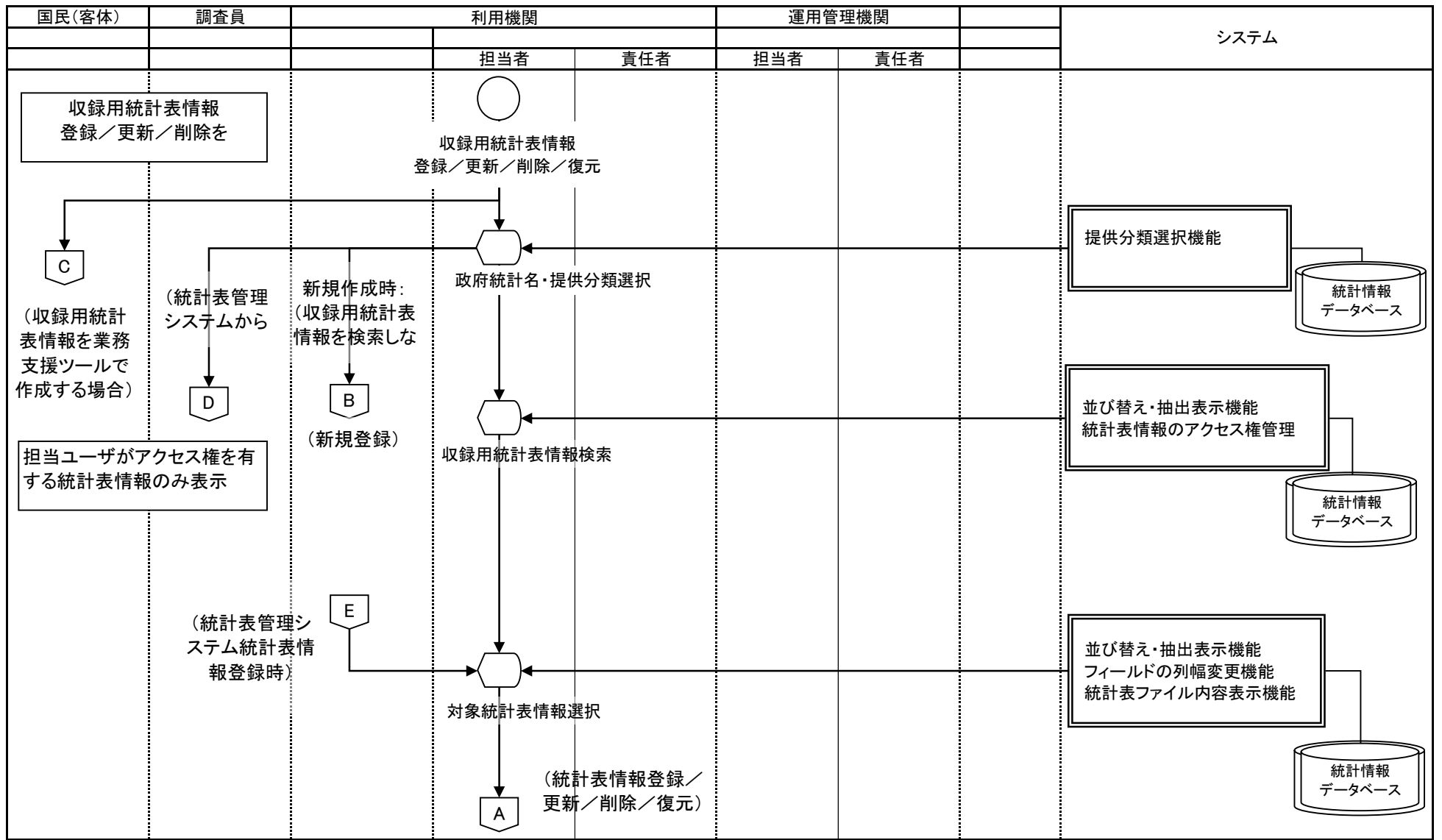

業務名		資料番号		版数		日付		作成者		2
		統計調査等業務		7-4-3-8		第四版		2005/10/27		
Lv0 統計調査等業務		Lv1 公表・提供		Lv2 ホームページ掲載		Lv3 サーバ登録		Lv4		5
										収録用統計表情報登録/更新/削除/復元

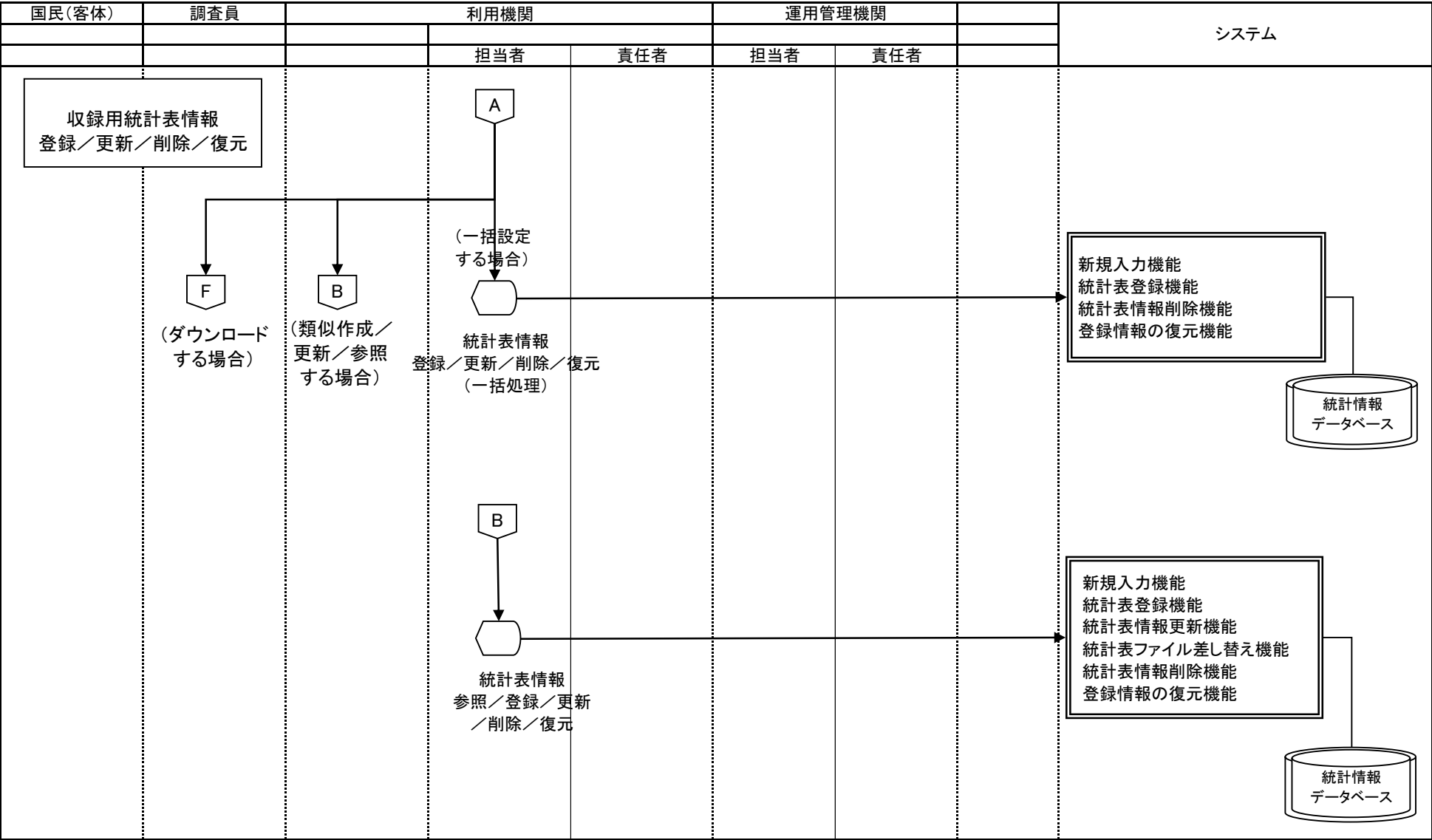

○ 手作業    ⊗ 確認    ▽ 保管    □ 各府省共同利用型コンピュータ処理    □ 府省個別コンピュータ処理    □ コンピュータ画面    □ 帳票    □ 電子データ    □ 各府省共同利用型コンピュータファイル    □ 府省個別コンピュータファイル    □ 端子 → 業務情報の流れ

業務名		資料番号	版数	日付	作成者	3
統計調査等業務		7-4-3-8	第四版	2005/10/27	統計局統計情報システム課	
			第五版	2010/05/31	統計局統計情報システム課	

  

Lv0	統計調査等業務	Lv1	公表・提供	Lv2	ホームページ掲載	Lv3	サーバ登録	Lv4	収録用統計表情報登録/更新/削除/復元
-----	---------	-----	-------	-----	----------	-----	-------	-----	---------------------

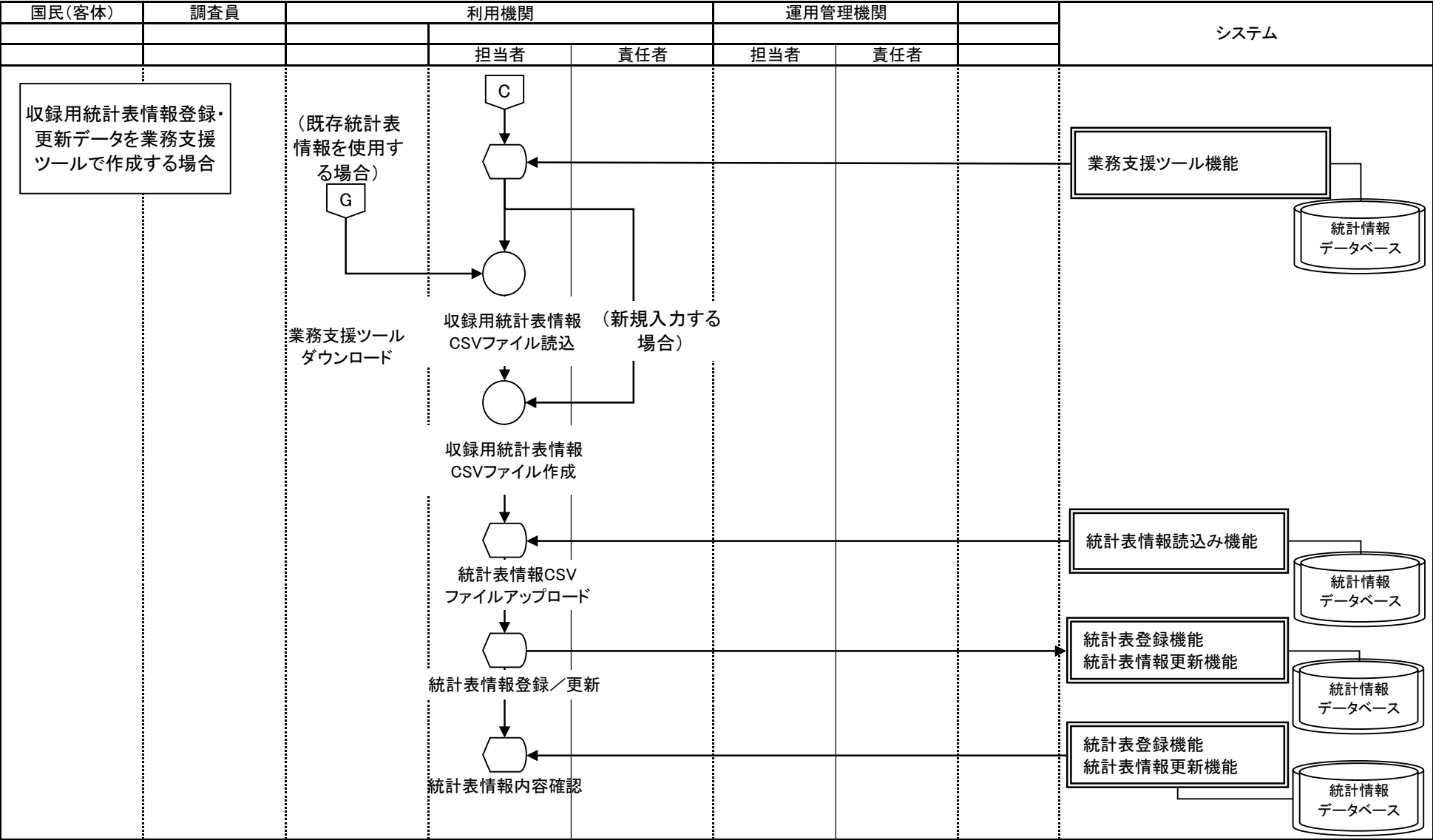

手作業
 確認
 保管
 各府省共同利用型コンピュータ処理
 府省個別コンピュータ処理
 コンピュータ画面
 帳票
 電子データ
 各府省共同利用型コンピュータ・ファイル
 府省個別コンピュータ・ファイル
 端子
 → 業務・情報の流れ

業務名		資料番号	版数	日付	作成者		4
統計調査等業務		7-4-3-8	第四版	2005/10/27	統計局統計情報システム課		5
			第五版	2010/05/31	統計局統計情報システム課		
Lv0	統計調査等業務	Lv1	公表・提供	Lv2	ホームページ掲載	Lv3	サーバ登録
		Lv4	収録用統計表情報登録／更新／削除／復元				

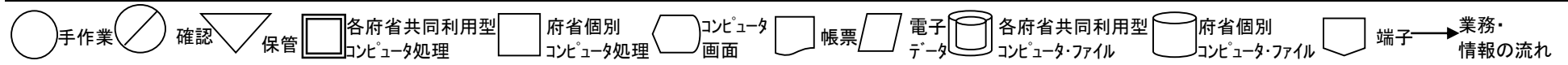
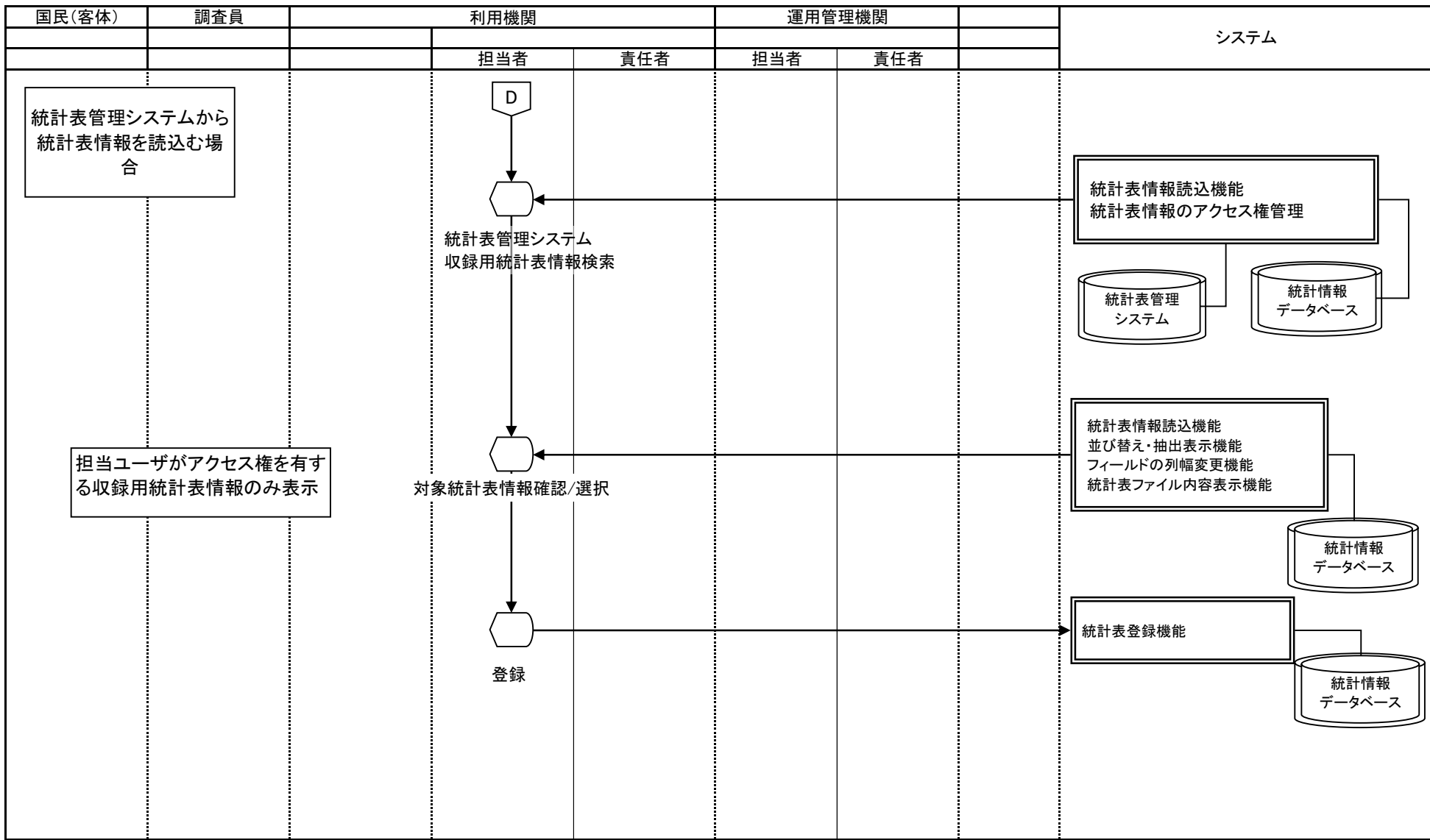

業務名		資料番号		版数	日付	作成者	5			
		統計調査等業務		7-4-3-8	第四版	2005/10/27	統計局統計情報システム課	5		
Lv0		統計調査等業務	Lv1	公表・提供	Lv2	ホームページ掲載	Lv3		サーバ登録	Lv4

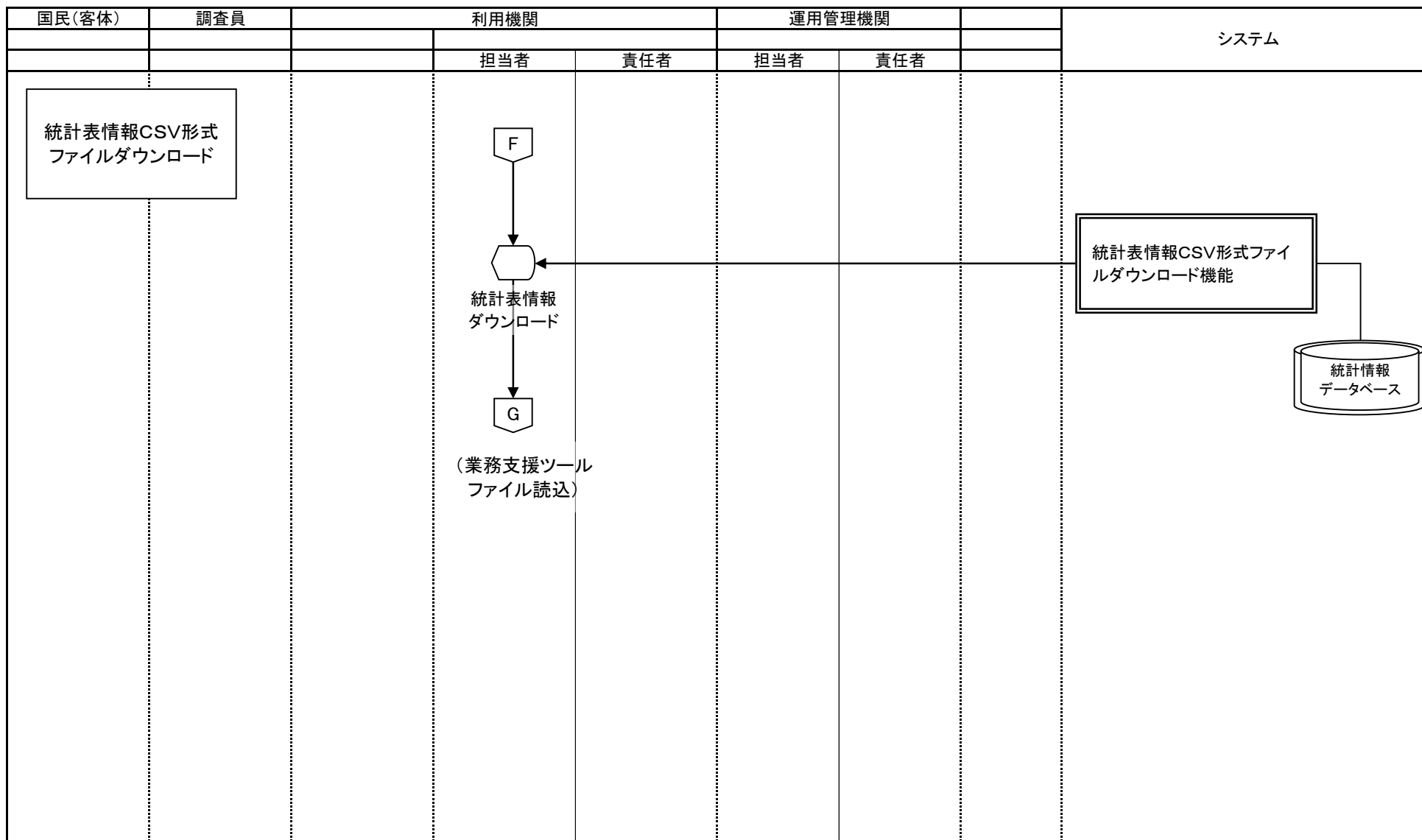

○ 手作業    ⊘ 確認    ▽ 保管    □ 各府省共同利用型コンピュータ処理    □ 府省個別コンピュータ処理    ◯ 画面    ◻ 帳票    ◻ 電子データ    ◯ 各府省共同利用型コンピュータファイル    ◯ 府省個別コンピュータファイル    ◻ 端子 → 業務情報の流れ

業務流れ図(将来)		業務名		資料番号	版数	日付	作成者	1	
		統計調査等業務		7-4-3-9	第四版	2005/10/27	統計局統計情報システム課	—	
					第五版	2010/05/31	統計局統計情報システム課	5	
Lv0	統計調査等業務	Lv1	公表・提供	Lv2	ホームページ掲載	Lv3	サーバ登録	Lv4	データベース登録/更新/削除

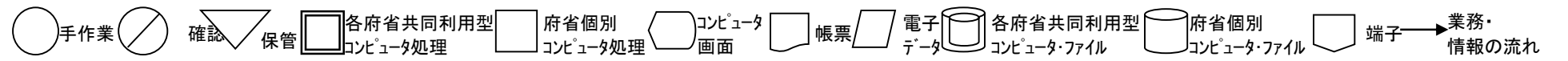
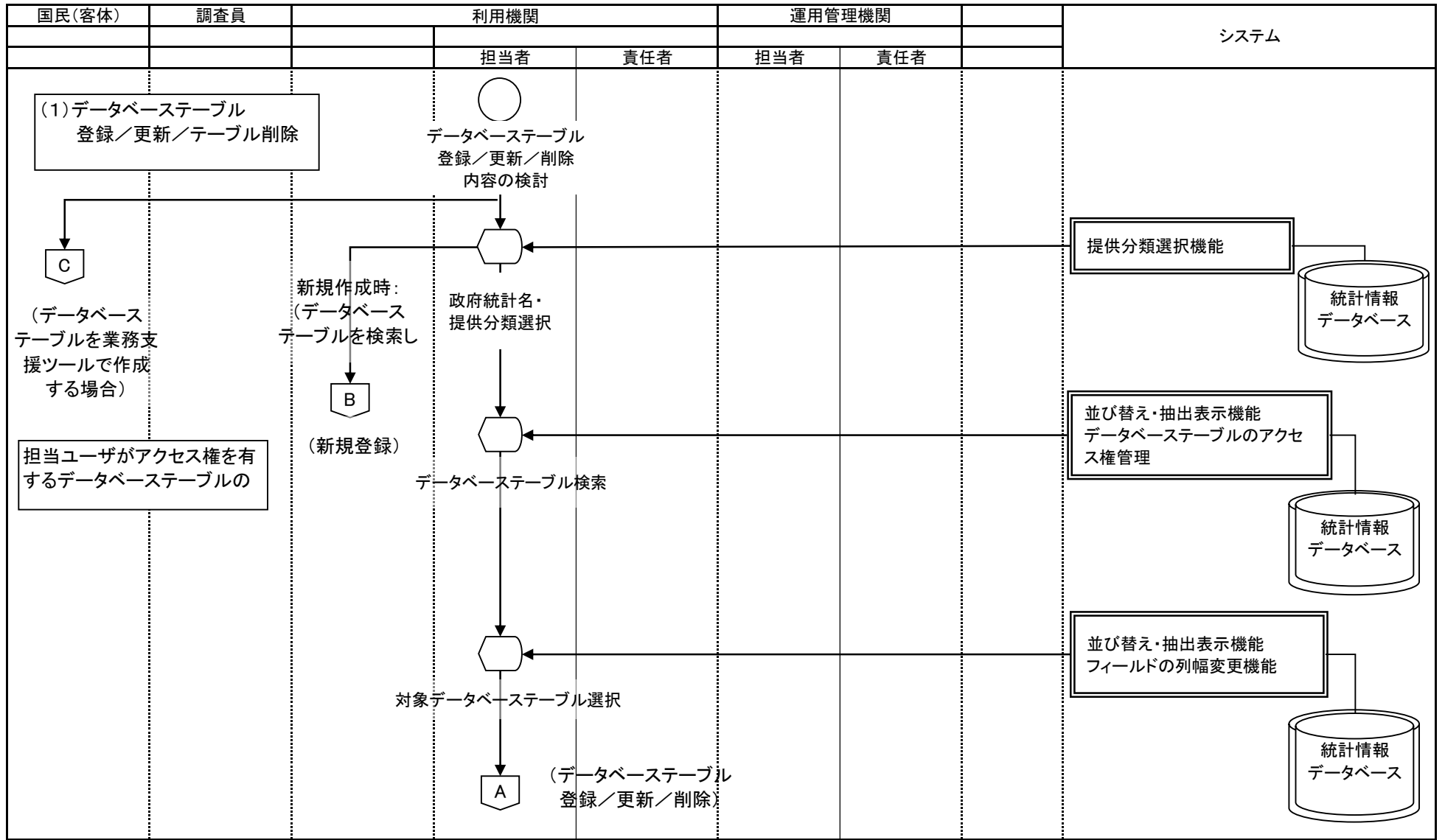

業務名		資料番号		版数		日付		作成者		2	
		統計調査等業務		7-4-3-9		第四版		2005/10/27		統計局統計情報システム課	
						第五版		2010/05/31		統計局統計情報システム課	
Lv0	統計調査等業務	Lv1	公表・提供	Lv2	ホームページ掲載	Lv3	サーバ登録	Lv4	データベース登録/更新/削除		

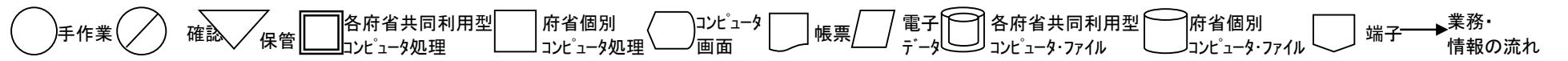
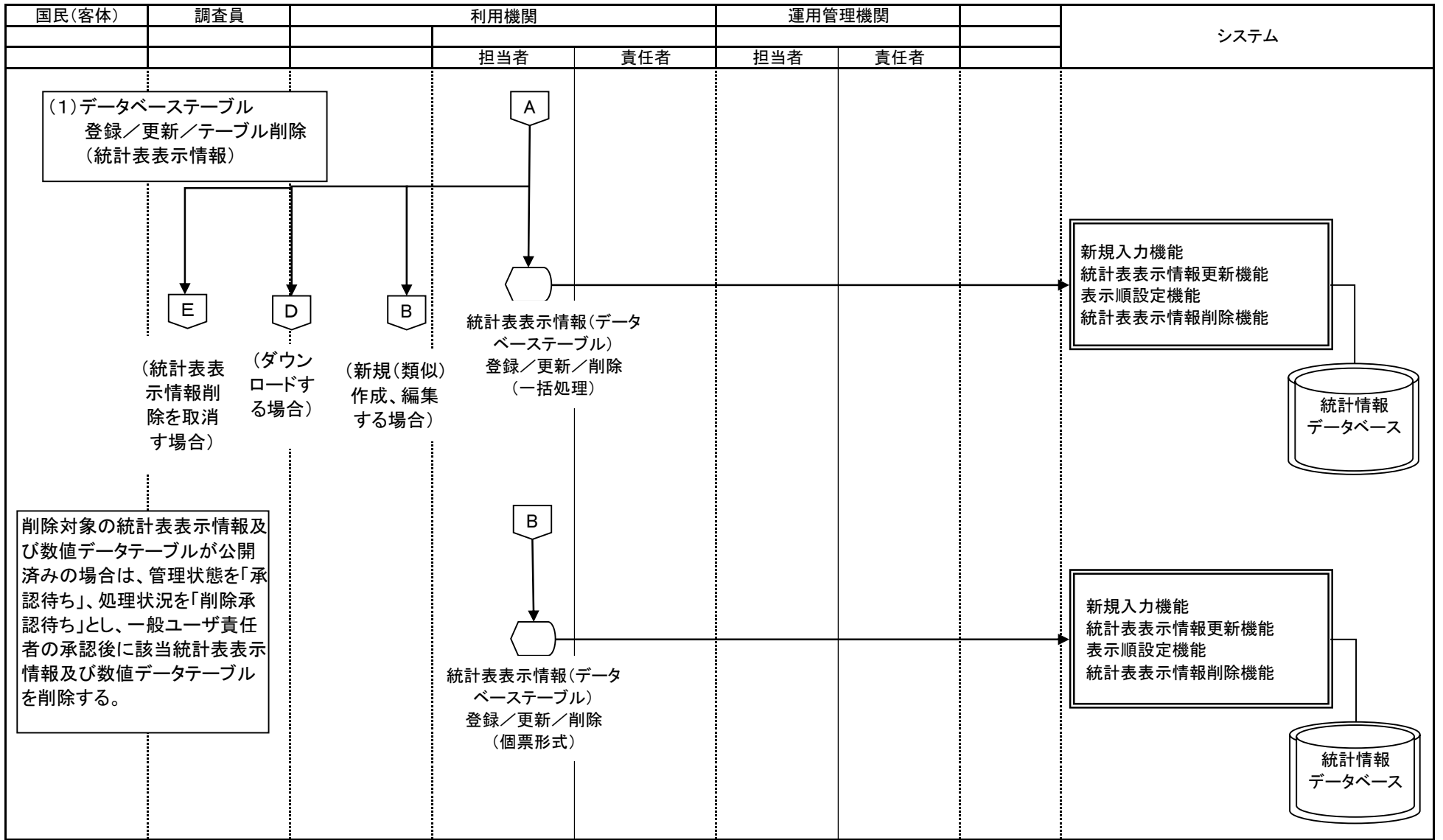

業務名		資料番号		版数		日付		作成者		3	
		統計調査等業務		7-4-3-9		第四版		2005/10/27		統計局統計情報システム課	
						第五版		2010/05/31		統計局統計情報システム課	
Lv0	統計調査等業務	Lv1	公表・提供	Lv2	ホームページ掲載	Lv3	サーバ登録	Lv4	データベース登録/更新/削除		

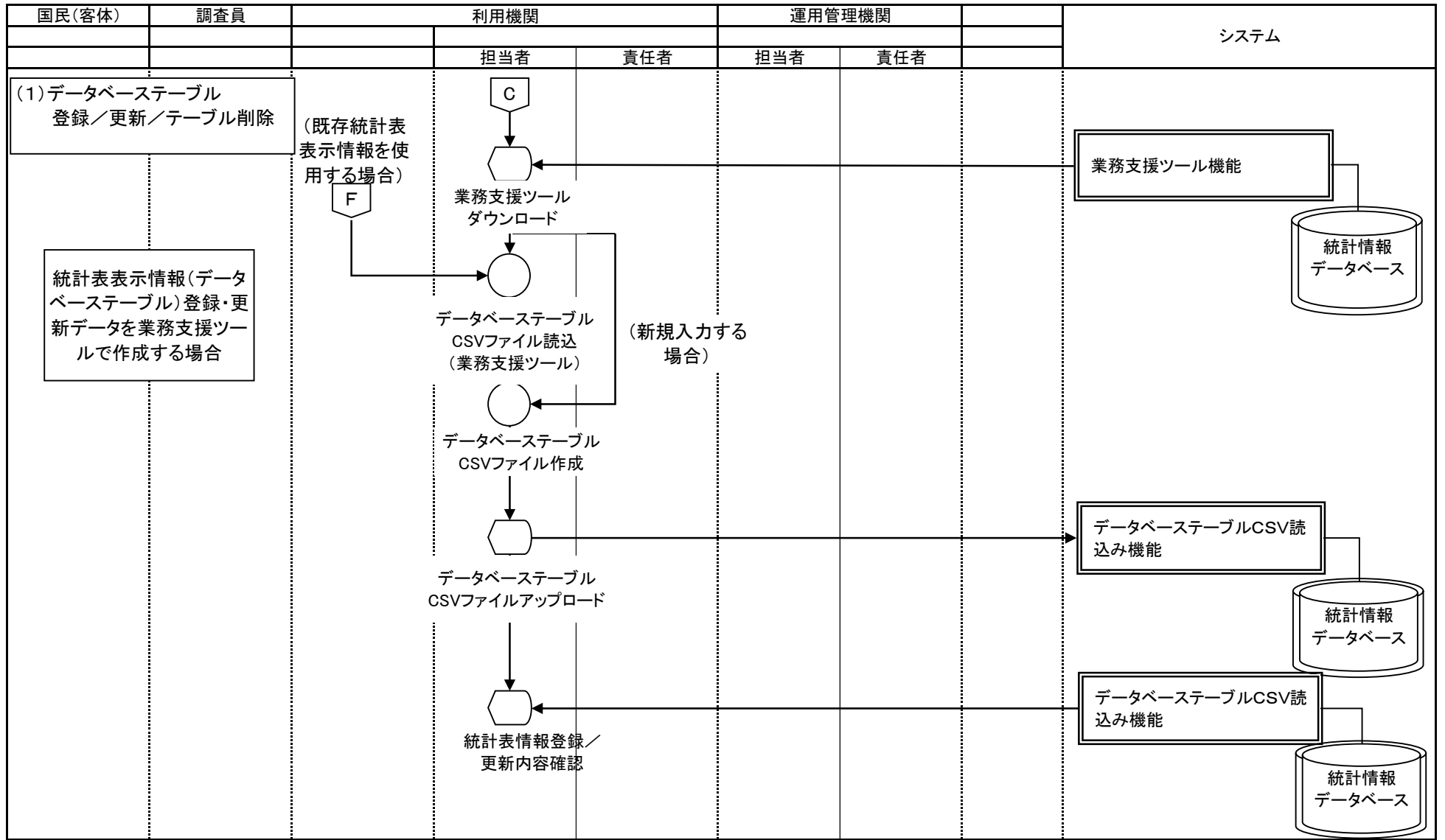

○ 手作業    ⊗ 確認    ▽ 保管    □ 各府省共同利用型コンピュータ処理    □ 府省個別コンピュータ処理    ◻ コンピュータ画面    ◻ 帳票    ◻ 電子データ    ◻ 各府省共同利用型コンピュータファイル    ◻ 府省個別コンピュータファイル    ◻ 端子 → 業務・情報の流れ



業務名		資料番号		版数		日付		作成者		4	
		統計調査等業務		7-4-3-9		第四版		2005/10/27		統計局統計情報システム課	
Lv0		統計調査等業務		Lv1		公表・提供		Lv2		ホームページ掲載	
Lv3		サーバ登録		Lv4		データベース登録/更新/削除					

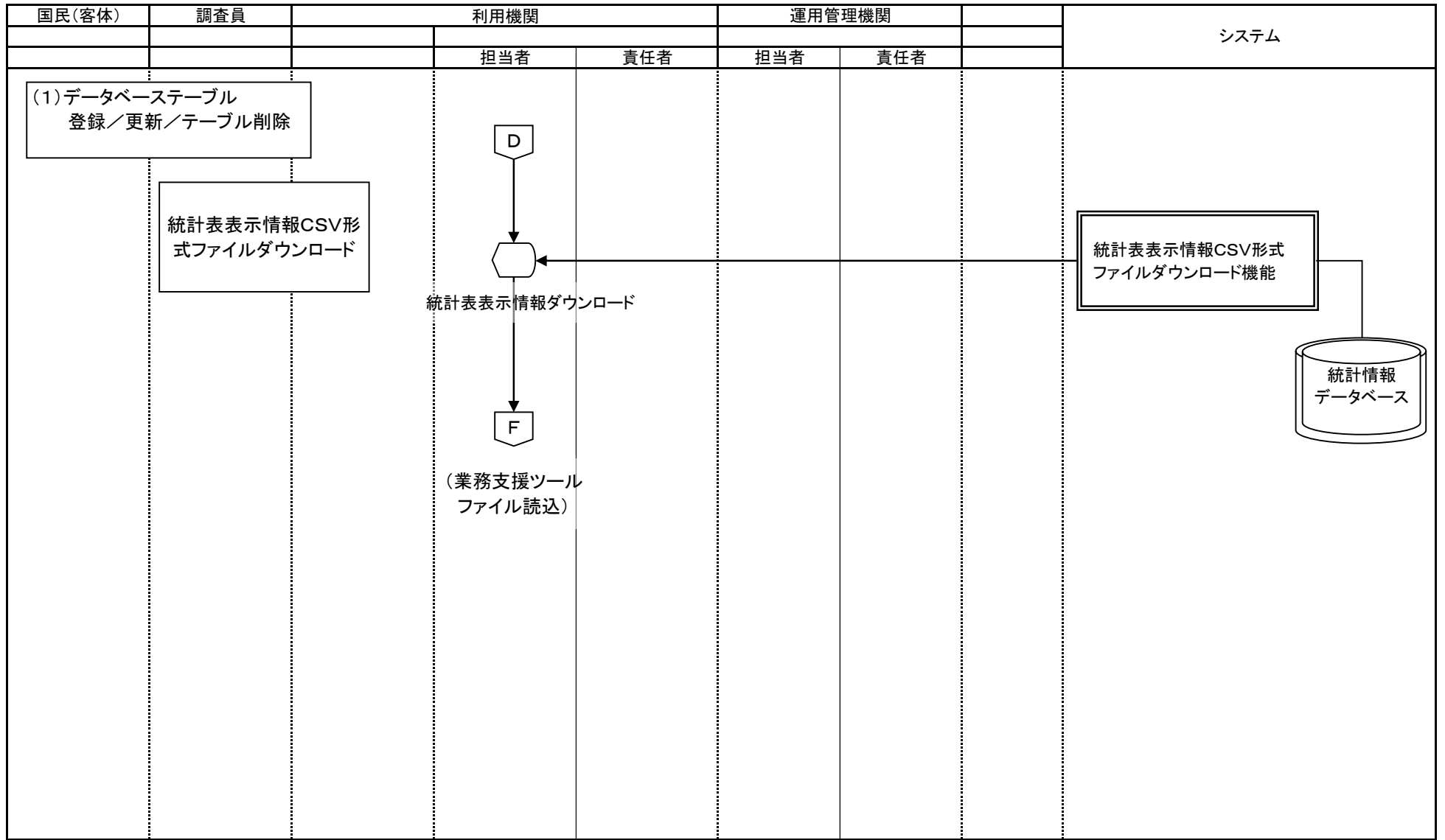

○ 手作業    ⊗ 確認    ▽ 保管    □ 各府省共同利用型コンピュータ処理    □ 府省個別コンピュータ処理    ◻ コンピュータ画面    ◻ 帳票    ◻ 電子データ    ◻ 各府省共同利用型コンピュータファイル    ◻ 府省個別コンピュータファイル    ◻ 端子 → 業務情報の流れ

業務流れ図(将来)		業務名		資料番号	版数	日付	作成者	5	
		統計調査等業務		7-4-3-9	第四版	2005/10/27	統計局統計情報システム課	5	
					第五版	2010/05/31	統計局統計情報システム課		
Lv0	統計調査等業務	Lv1	公表・提供	Lv2	ホームページ掲載	Lv3	サーバ登録	Lv4	データベーステーブル登録/更新/削除

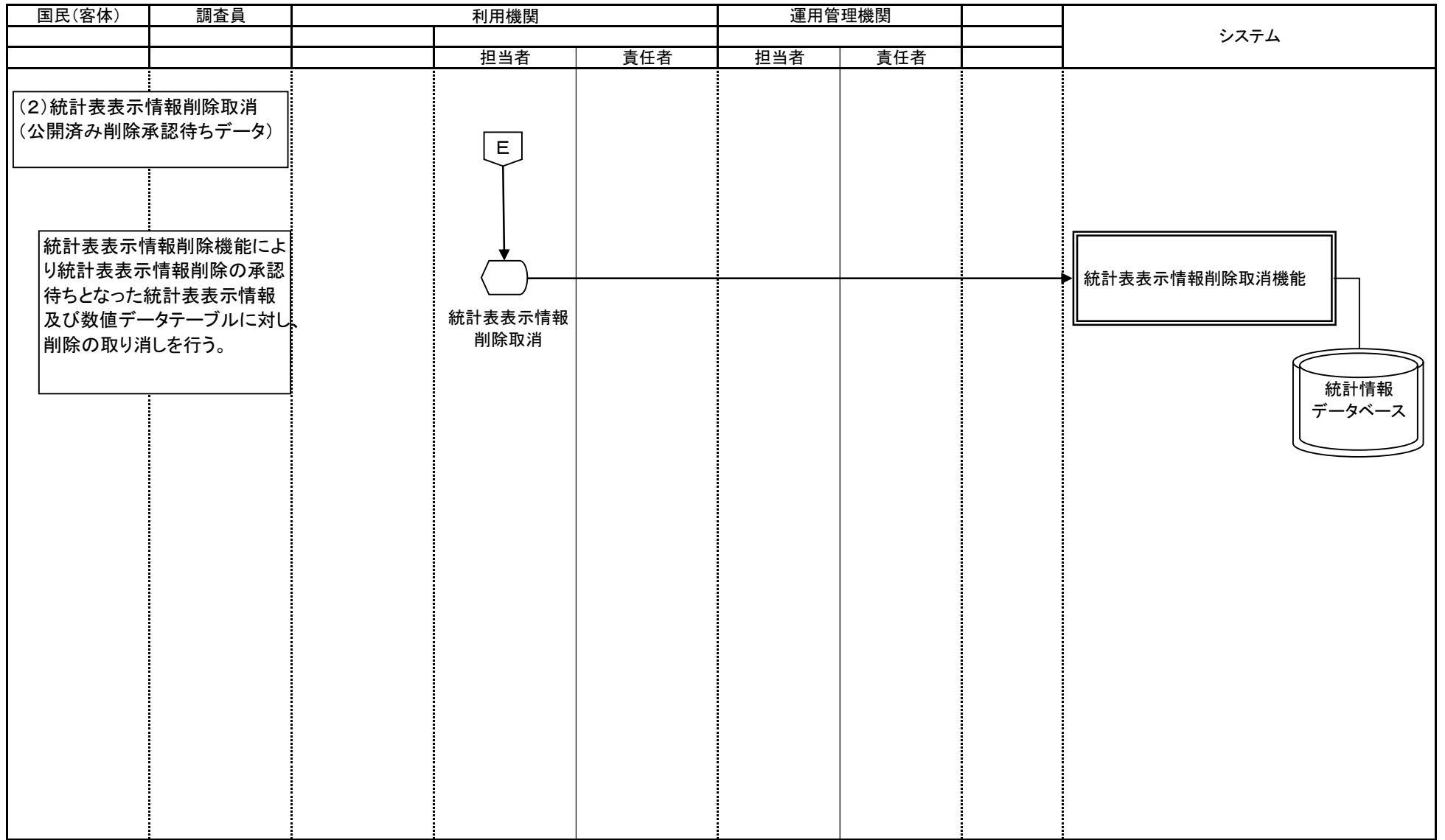

○ 手作業    ⊗ 確認    ▽ 保管    □ 各府省共同利用型コンピュータ処理    □ 府省個別コンピュータ処理    ◡ コンピュータ画面    ◩ 帳票    ◪ 電子データ    ◩ 各府省共同利用型コンピュータファイル    ◩ 府省個別コンピュータファイル    ◩ 端子 → 業務情報の流れ

業務流れ図(将来)		業務名		資料番号	版数	日付	作成者	1	
		統計調査等業務		7-4-4-1	第四版	2005/10/27	統計局統計情報システム課	—	
					第五版	2010/05/31	統計局統計情報システム課	1	
Lv0	統計調査等業務	Lv1	公表・提供	Lv2	ホームページ掲載	Lv3	公開スケジュール設定	Lv4	公表予定所在場所登録／更新／削除

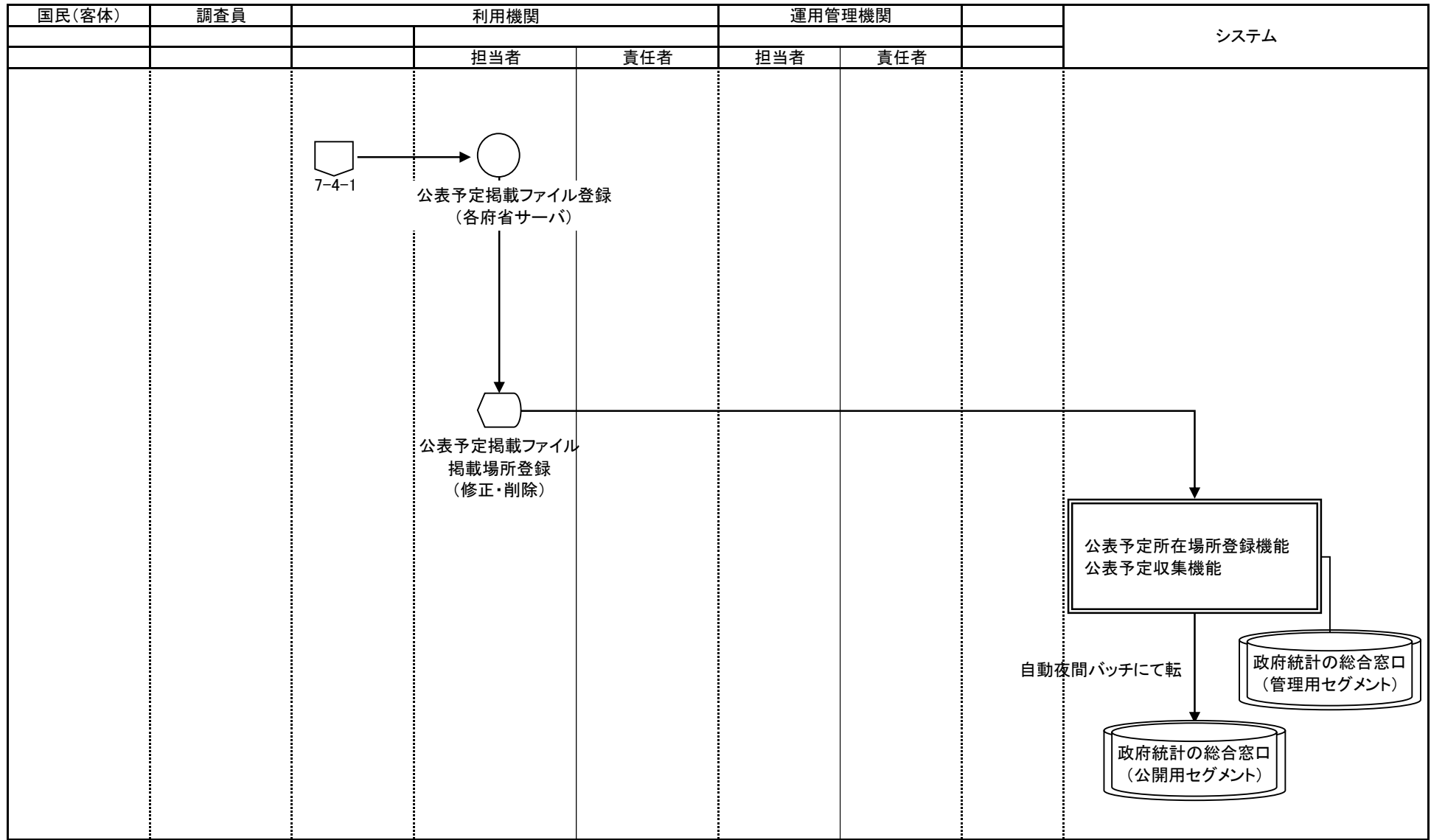

○ 手作業    ⊗ 確認    ▽ 保管    □ 各府省共同利用型コンピュータ処理    □ 府省個別コンピュータ処理    ○ 画面    □ 帳票    □ 電子データ    ○ 各府省共同利用型コンピュータ・ファイル    ○ 府省個別コンピュータ・ファイル    □ 端子 → 業務・情報の流れ

業務名		資料番号		版数	日付	作成者		1		
		統計調査等業務		7-4-4-2	第四版	2005/10/27	統計局統計情報システム課		—	
Lv0		統計調査等業務	Lv1	公表・提供	Lv2	ホームページ掲載	Lv3	公開スケジュール設定	Lv4	公表予定登録/更新/削除(運用管理機関)
										1
										1

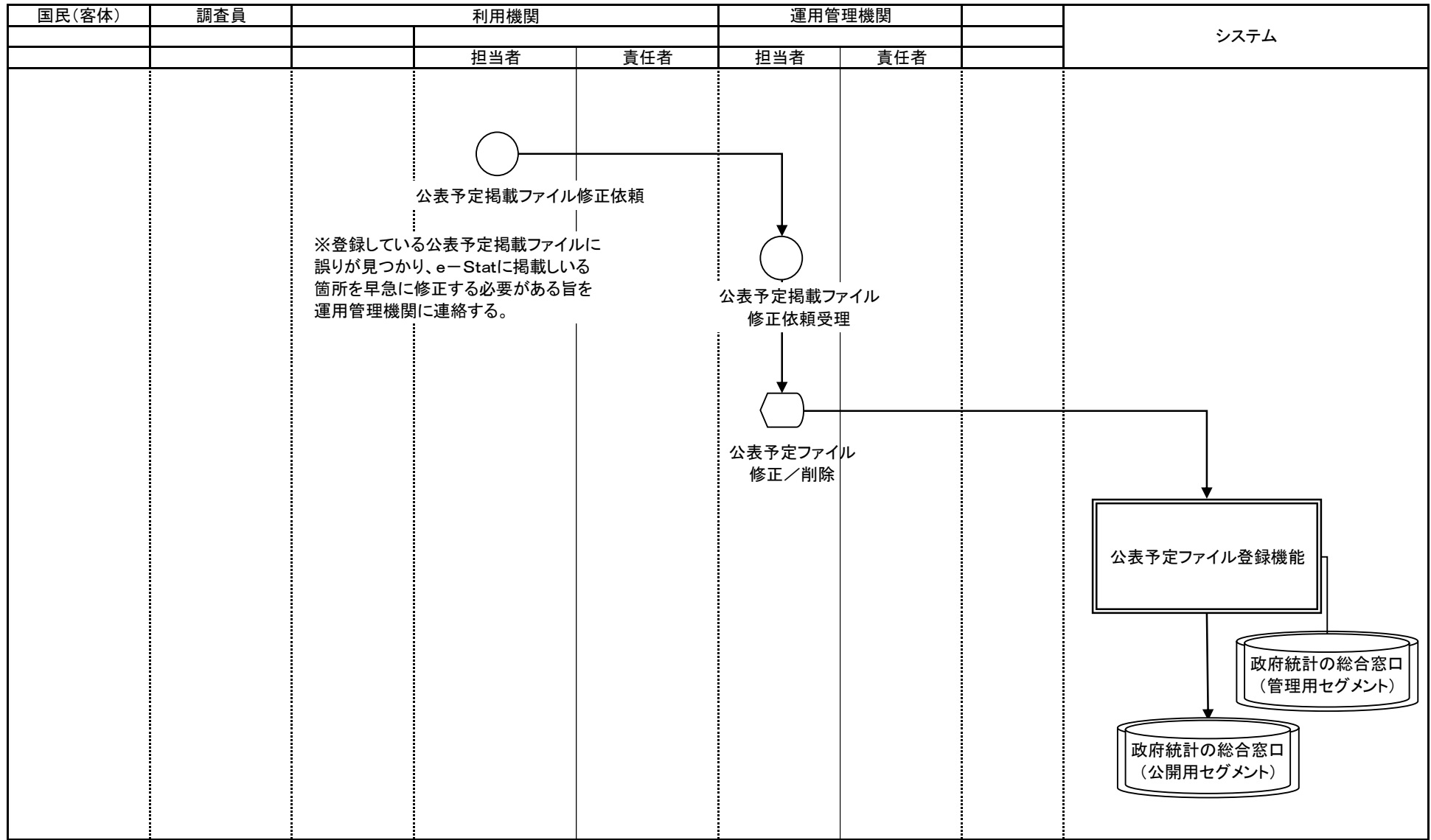

※登録している公表予定掲載ファイルに誤りが見つかり、e-Statに掲載している箇所を早急に修正する必要がある旨を運用管理機関に連絡する。

○ 手作業    ⊗ 確認    ▽ 保管    □ 各府省共同利用型コンピュータ処理    □ 府省個別コンピュータ処理    ⬡ コンピュータ画面    帳票    電子データ    各府省共同利用型コンピュータファイル    府省個別コンピュータファイル    端子 → 業務・情報の流れ

業務名 統計調査等業務		資料番号 7-4-5-10		版数 第四版	日付 2005/10/27	作成者 統計局統計情報システム課	1		
				第五版	2010/05/31	統計局統計情報システム課	7		
		業務名 統計調査等業務		資料番号 7-4-5-10		版数 第五版	日付 2010/05/31	作成者 統計局統計情報システム課	7
Lv0	統計調査等業務	Lv1	公表・提供	Lv2	ホームページ掲載	Lv3	公開(政府統計の総合窓口)	Lv4	地域統計分析システム

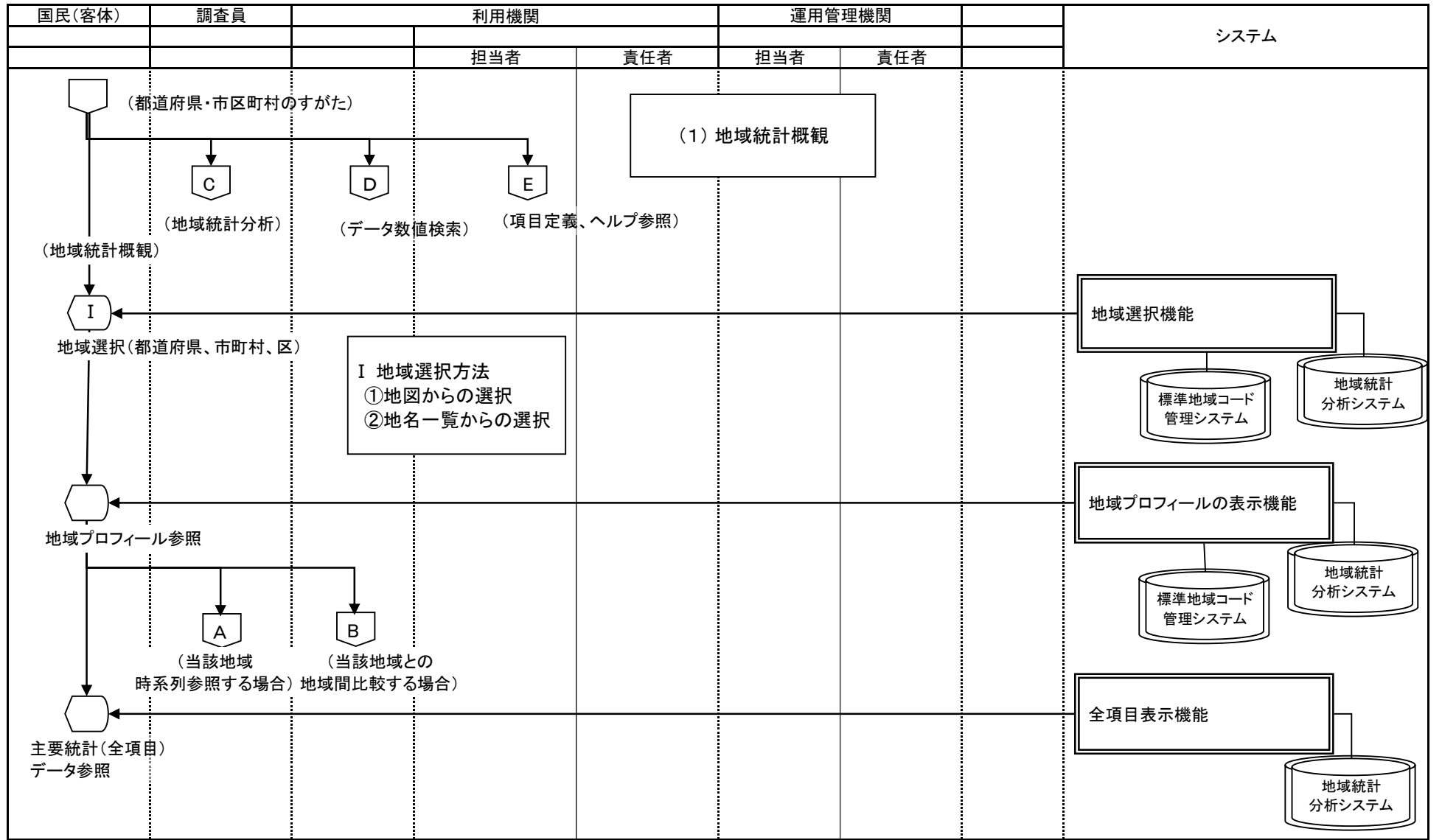

業務流れ図(将来)		業務名		資料番号	版数	日付	作成者	2	
		統計調査等業務		7-4-5-10	第四版	2005/10/27	統計局統計情報システム課	—	
					第五版	2010/05/31	統計局統計情報システム課	7	
Lv0	統計調査等業務	Lv1	公表・提供	Lv2	ホームページ掲載	Lv3	公開(政府統計の総合窓口)	Lv4	地域統計分析システム

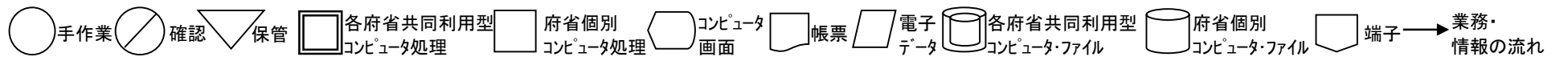
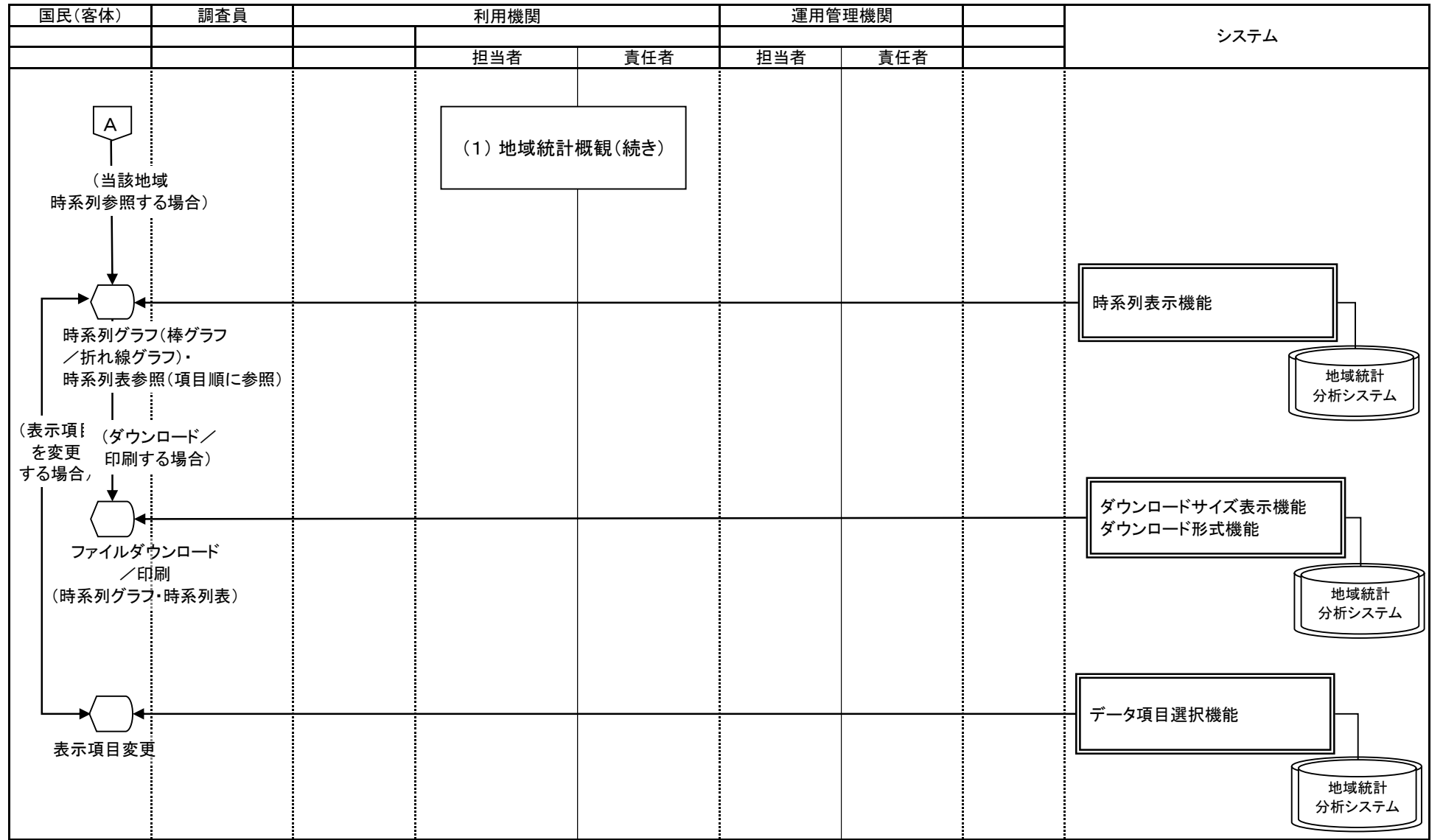

業務流れ図(将来)		業務名		資料番号	版数	日付	作成者	3	
		統計調査等業務		7-4-5-10	第四版	2005/10/27	統計局統計情報システム課	—	
					第五版	2010/05/31	統計局統計情報システム課	7	
Lv0	統計調査等業務	Lv1	公表・提供	Lv2	ホームページ掲載	Lv3	公開(政府統計の総合窓口)	Lv4	地域統計分析システム

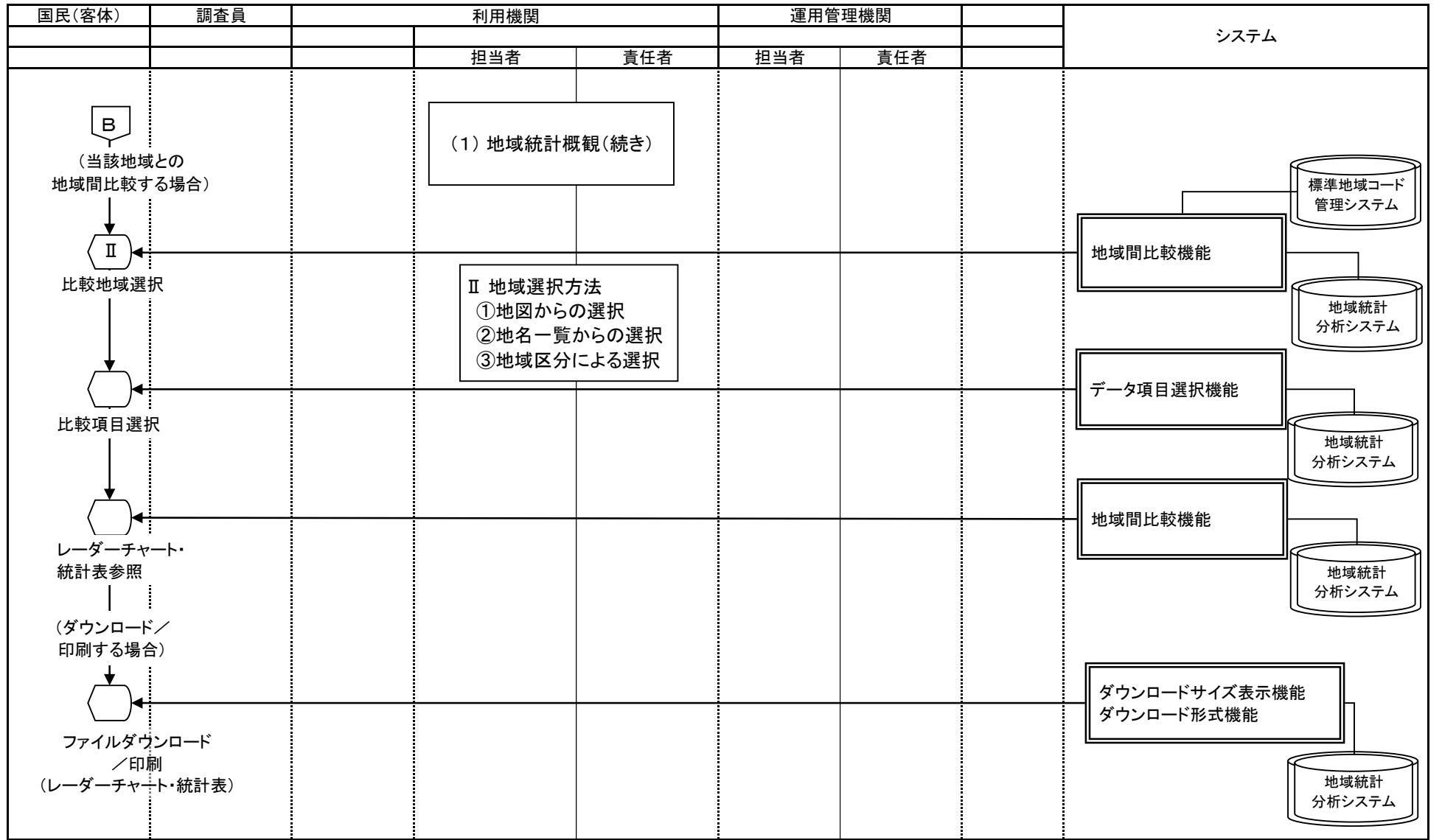

○ 手作業    ⊗ 確認    ▽ 保管    □ 各府省共同利用型コンピュータ処理    □ 府省個別コンピュータ処理    ◡ コンピュータ画面    ◩ 帳票    ◩ 電子データ    ◩ 各府省共同利用型コンピュータ・ファイル    ◩ 府省個別コンピュータ・ファイル    ◩ 端子 → 業務・情報の流れ

業務名 統計調査等業務		資料番号 7-4-5-10		版数 第四版	日付 2005/10/27	作成者 統計局統計情報システム課	4		
				第五版	2010/05/31	統計局統計情報システム課	7		
Lv0	統計調査等業務	Lv1	公表・提供	Lv2	ホームページ掲載	Lv3	公開(政府統計の総合窓口)	Lv4	地域統計分析システム

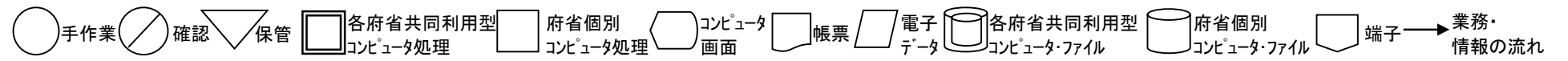
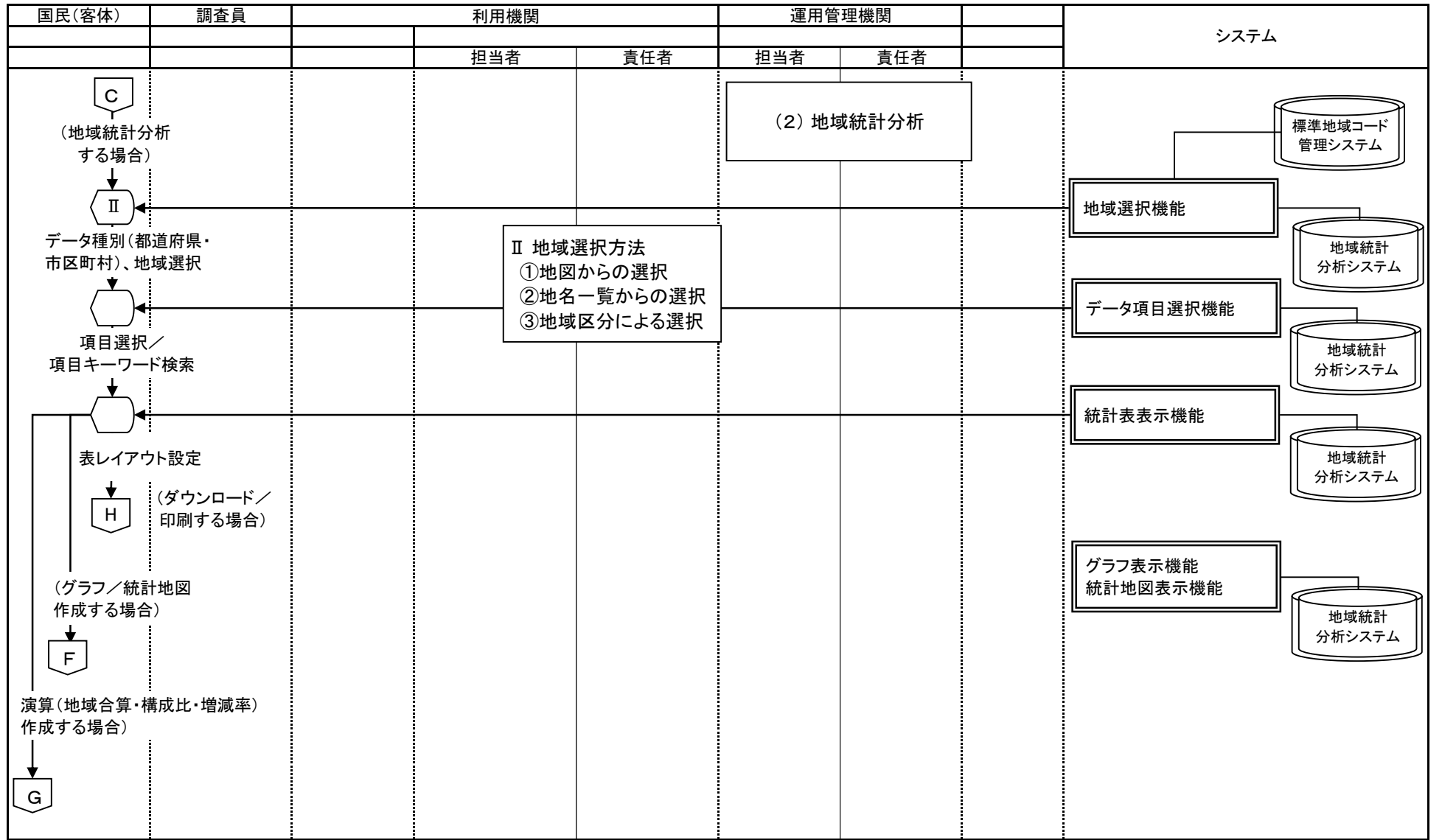



業務名		資料番号		版数	日付	作成者		5	
		統計調査等業務		7-4-5-10	第四版	2005/10/27	統計局統計情報システム課		—
業務名		資料番号		版数	日付	作成者		7	
統計調査等業務		7-4-5-10		第五版	2010/05/31	統計局統計情報システム課		—	
Lv0	統計調査等業務	Lv1	公表・提供	Lv2	ホームページ掲載	Lv3	公開(政府統計の総合窓口)	Lv4	地域統計分析システム

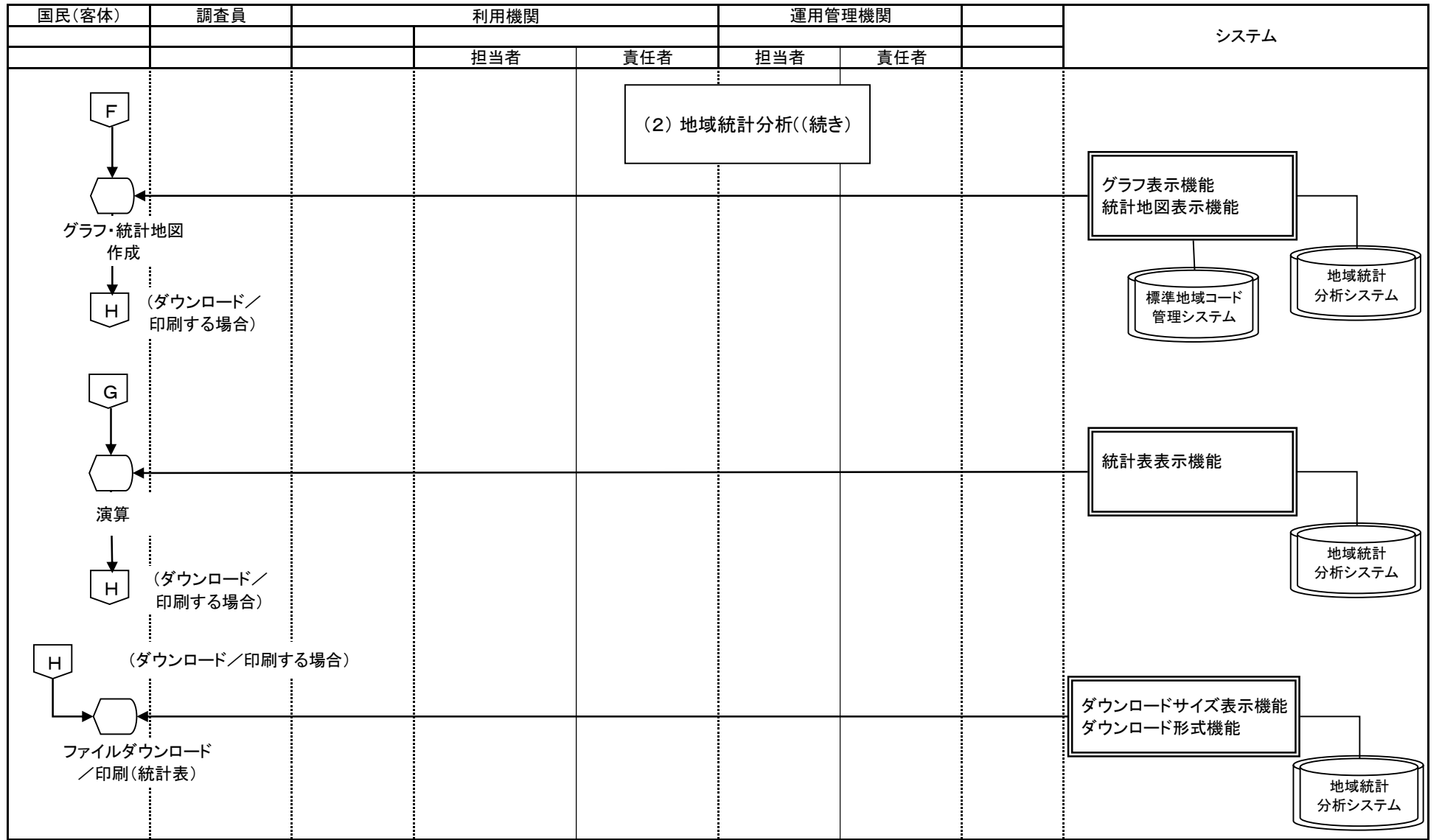

○ 手作業    ⊗ 確認    ▽ 保管    □ 各府省共同利用型コンピュータ処理    □ 府省個別コンピュータ処理    ◡ コンピュータ画面    ◩ 帳票    ◩ 電子データ    ◩ 各府省共同利用型コンピュータ・ファイル    ◩ 府省個別コンピュータ・ファイル    ◩ 端子 → 業務・情報の流れ

業務名 統計調査等業務		資料番号 7-4-5-10		版数 第四版 2005/10/27 第五版 2010/05/31		日付		作成者 統計局統計情報システム課 統計局統計情報システム課		6
		業務名 統計調査等業務		資料番号 7-4-5-10		版数 第四版 2005/10/27 第五版 2010/05/31		日付		作成者 統計局統計情報システム課 統計局統計情報システム課
Lv0	統計調査等業務	Lv1	公表・提供	Lv2	ホームページ掲載	Lv3	公開(政府統計の総合窓口)	Lv4	地域統計分析システム	

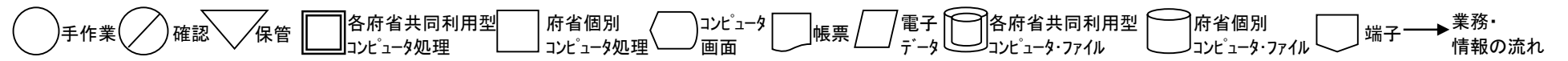
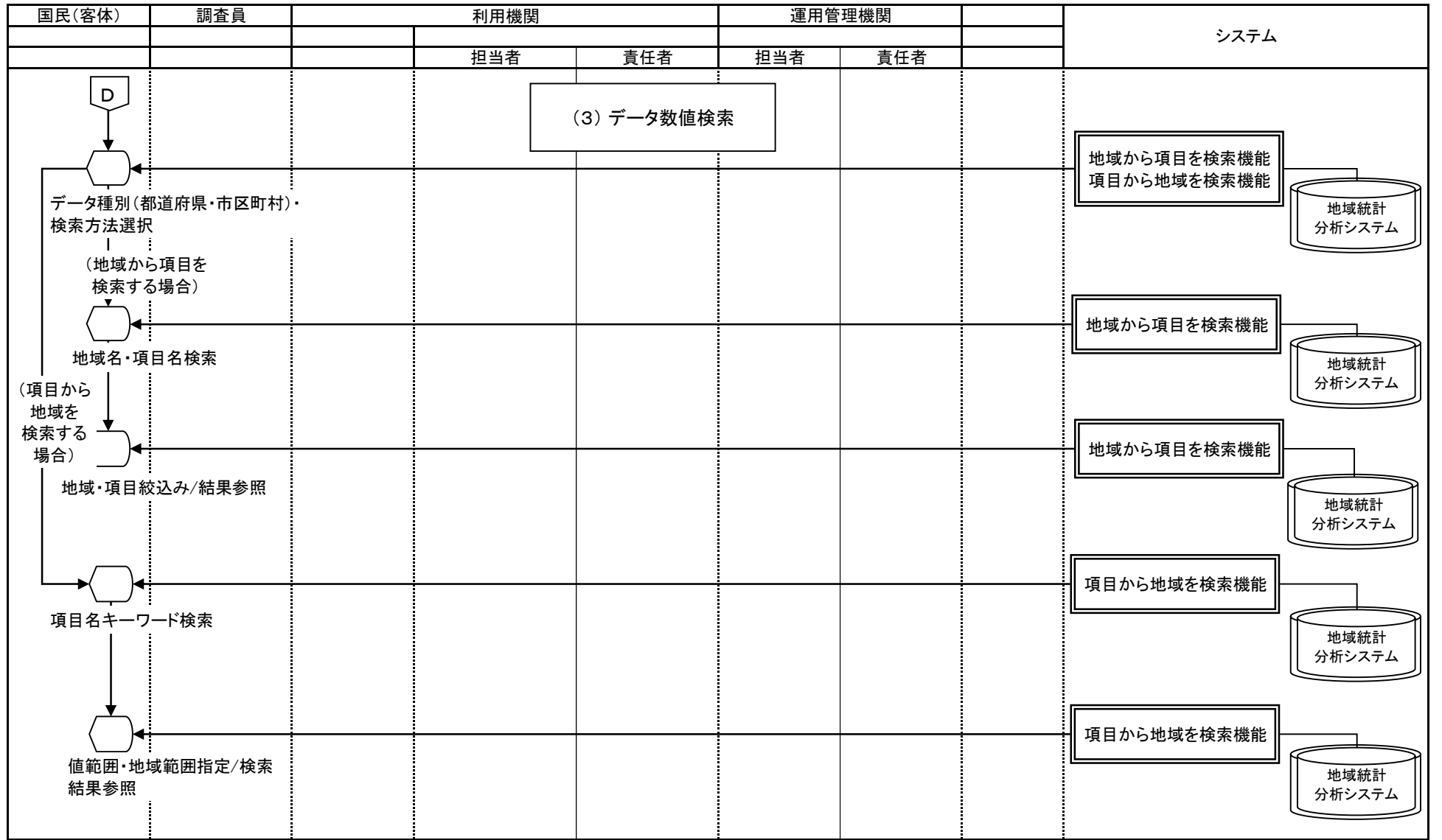



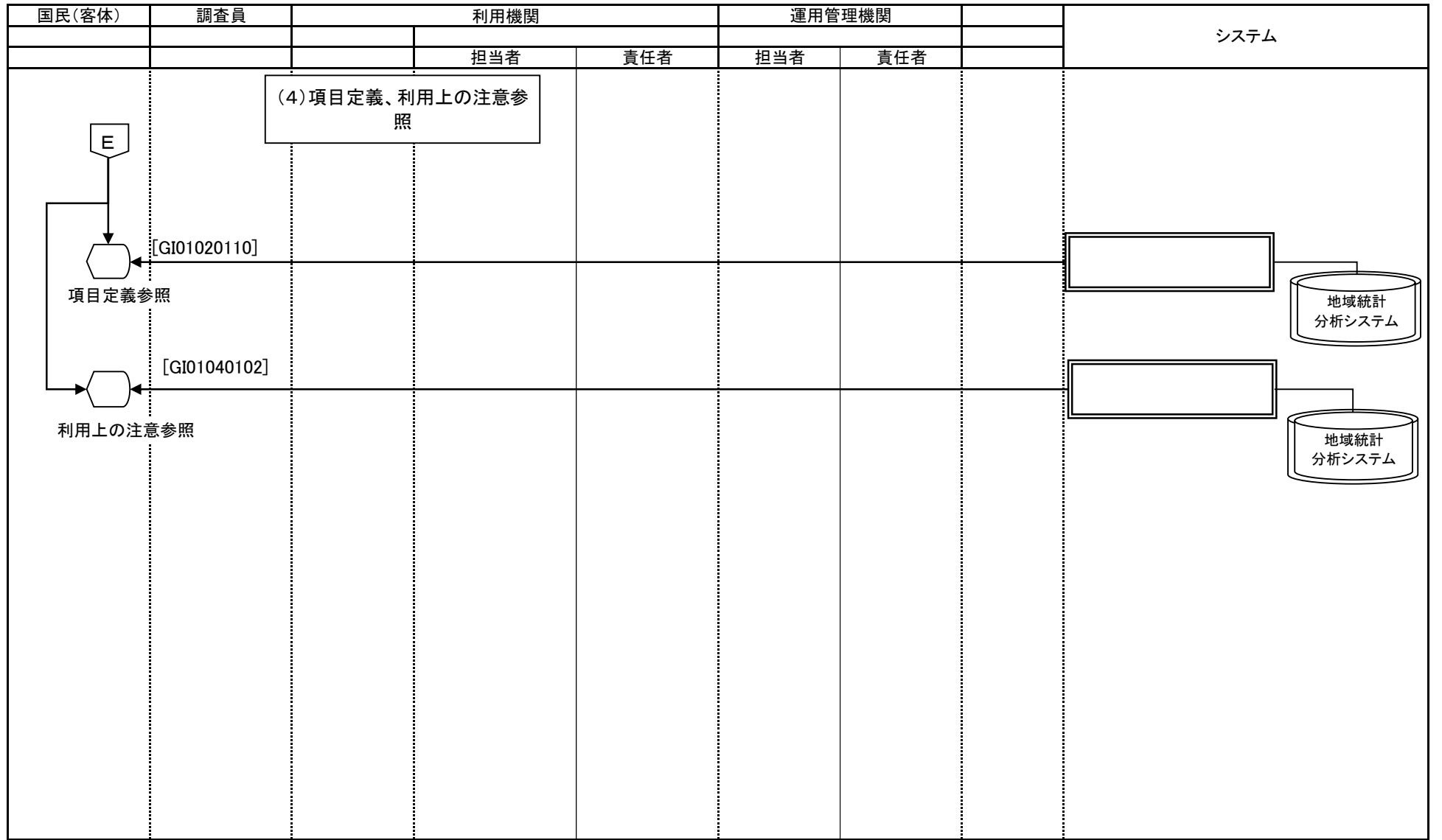



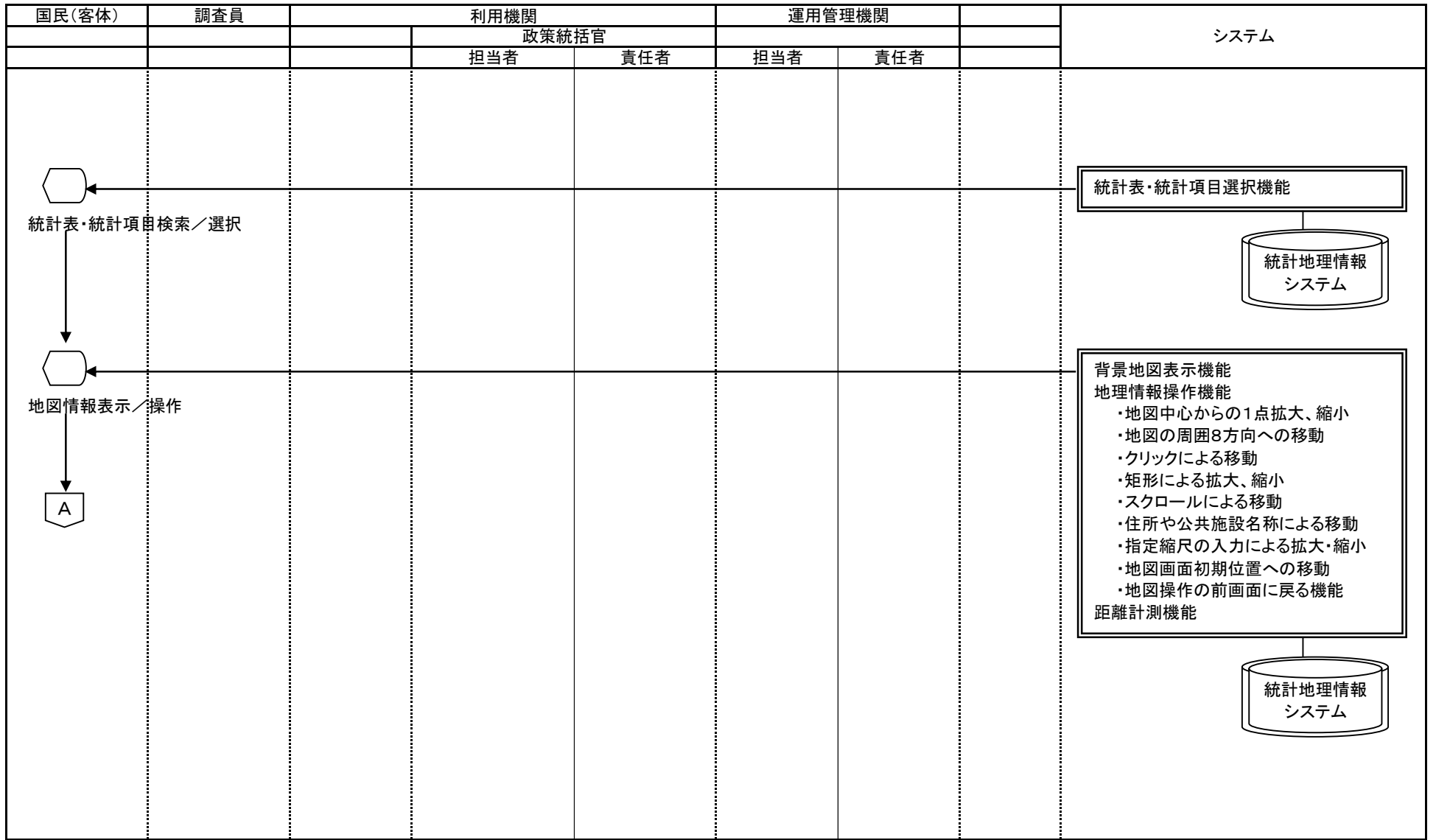

業務流れ図(将来)		業務名		資料番号	版数	日付	作成者	7	
		統計調査等業務		7-4-5-10	第四版	2005/10/27	統計局統計情報システム課	—	
					第五版	2010/05/31	統計局統計情報システム課	7	
Lv0	統計調査等業務	Lv1	公表・提供	Lv2	ホームページ掲載	Lv3	公開(政府統計の総合窓口)	Lv4	地域統計分析システム

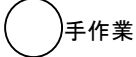

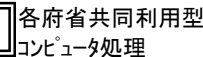
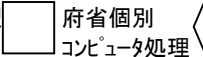
手作業 確認 保管 各府省共同利用型コンピュータ処理 府省個別コンピュータ処理 コンピュータ画面 帳票 電子データ 各府省共同利用型コンピュータ・ファイル 府省個別コンピュータ・ファイル 端子 → 業務・情報の流れ

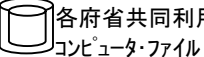
業務名 業務名		資料番号		版数		日付		作成者		1	
		統計調査等業務		7-4-5-11		第四版		2005/10/27		統計局統計情報システム課	
						第五版		2010/05/31		統計局統計情報システム課	
Lv0	統計調査等業務	Lv1	公表・提供	Lv2	ホームページ掲載	Lv3	公開(政府統計の総合窓口)	Lv4	統計地理情報システム	3	

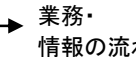

 手作業
  確認
  保管
  各府省共同利用型コンピュータ処理
  府省個別コンピュータ処理
  コンピュータ画面
  帳票
  電子データ
  各府省共同利用型コンピュータ・ファイル
  府省個別コンピュータ・ファイル
  端子
  業務情報の流れ

業務名 統計調査等業務		資料番号 7-4-5-11		版数 第四版 2005/10/27 第五版 2010/05/31		日付		作成者 統計局統計情報システム課 統計局統計情報システム課		2 3
		業務名 統計調査等業務		資料番号 7-4-5-11		版数 第四版 2005/10/27 第五版 2010/05/31		日付		2 3
		業務名 統計調査等業務		資料番号 7-4-5-11		版数 第四版 2005/10/27 第五版 2010/05/31		日付		2 3
Lv0	統計調査等業務	Lv1	公表・提供	Lv2	ホームページ掲載	Lv3	公開(政府統計の総合窓口)	Lv4	統計地理情報システム	

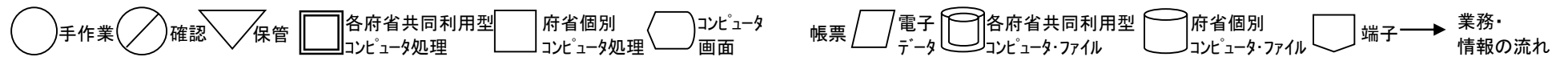
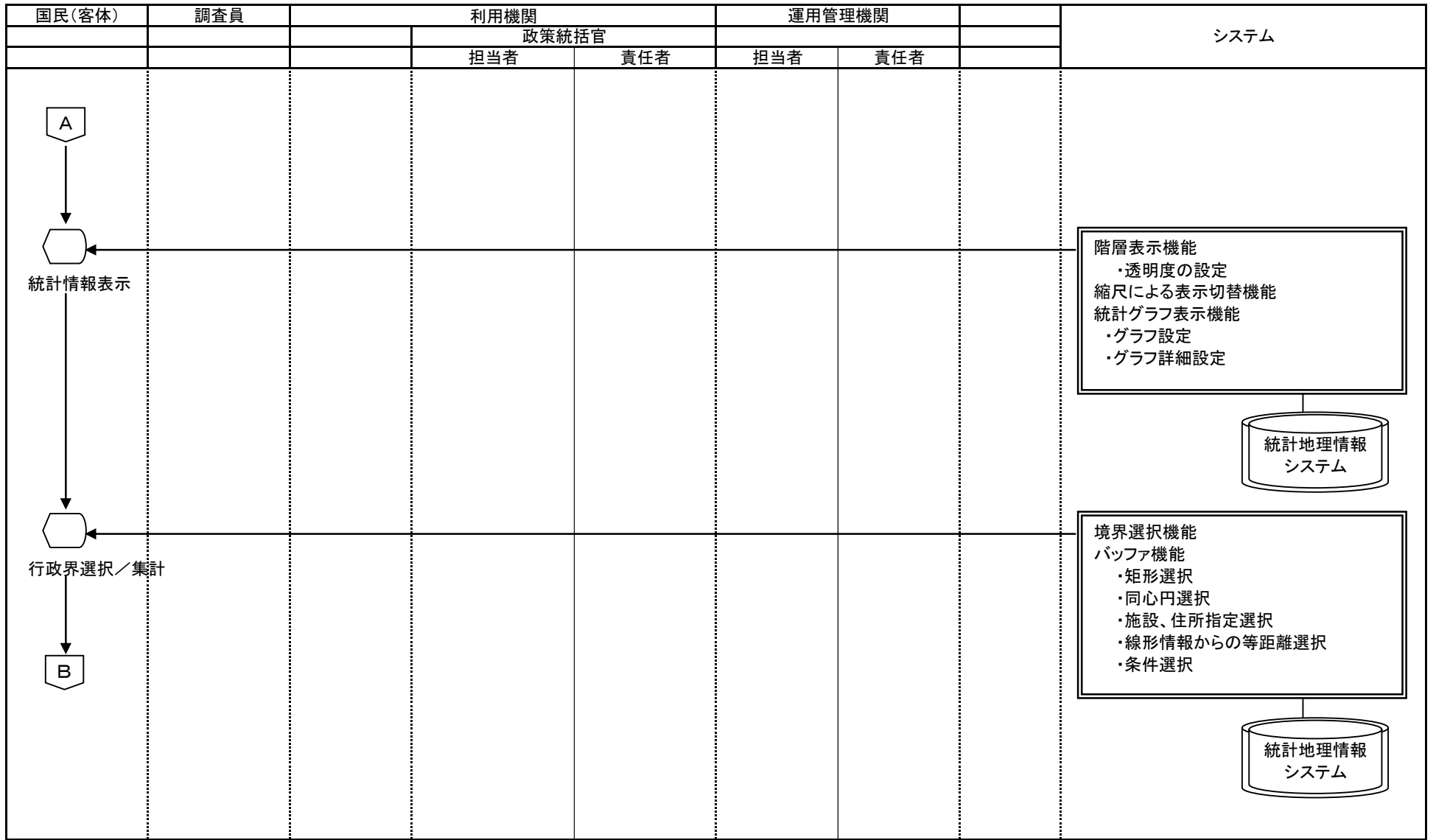

業務流れ図(将来)		業務名		資料番号	版数	日付	作成者	3	
		統計調査等業務		7-4-5-11	第四版	2005/10/27	統計局統計情報システム課	3	
					第五版	2010/05/31	統計局統計情報システム課		
Lv0	統計調査等業務	Lv1	公表・提供	Lv2	ホームページ掲載	Lv3	公開(政府統計の総合窓口)	Lv4	統計地理情報システム

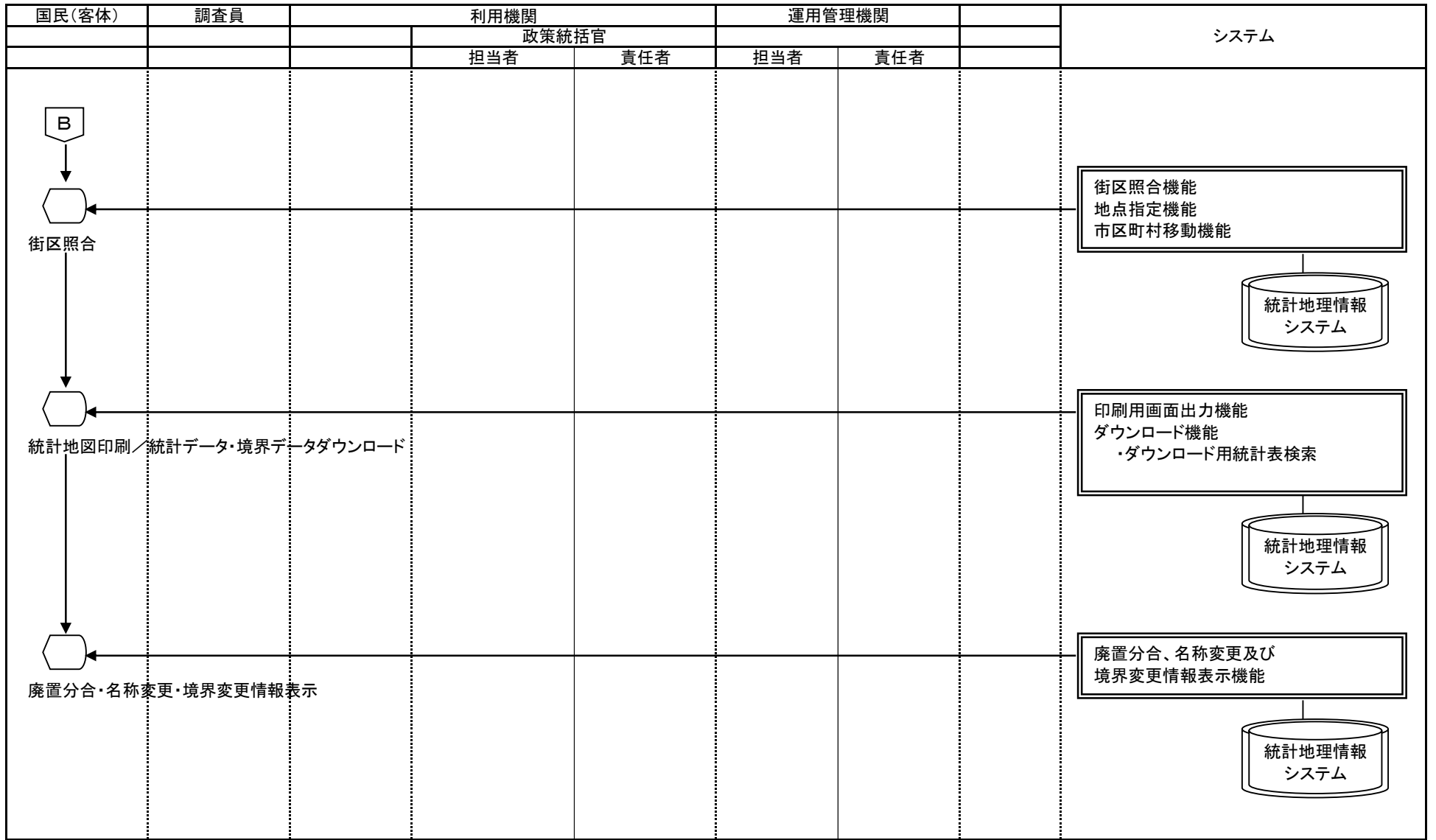

手作業 確認 保管 各府省共同利用型コンピュータ処理 府省個別コンピュータ処理 コンピュータ画面 帳票 電子データ 各府省共同利用型コンピュータ・ファイル 府省個別コンピュータ・ファイル 端子 → 業務・情報の流れ



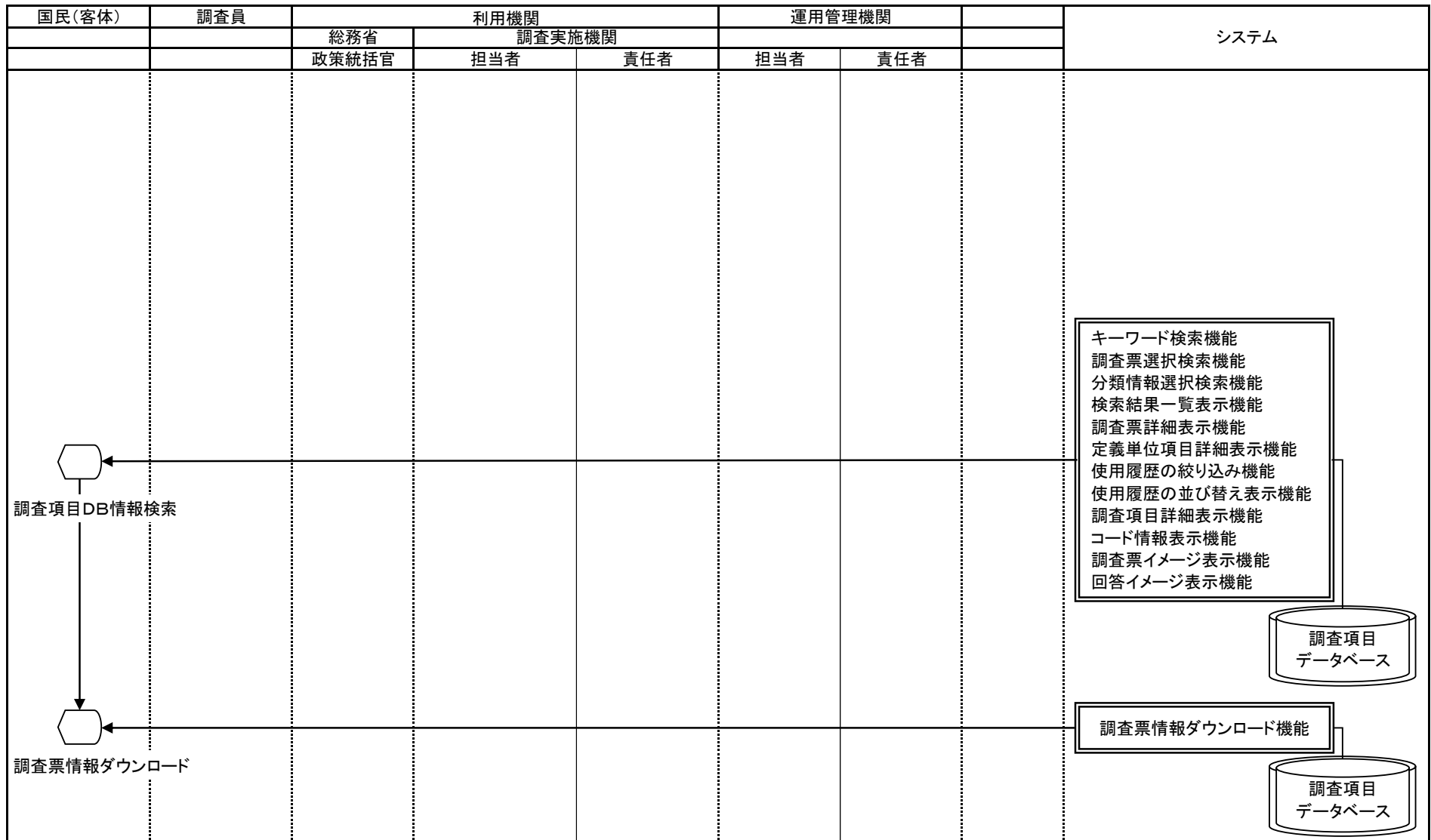



業務名		資料番号		版数		日付		作成者		1
		統計調査等業務		7-4-5-12		第四版 第五版		2005/10/27 2010/05/31		統計局統計情報システム課 統計局統計情報システム課
Lv0	統計調査等業務	Lv1	公表・提供	Lv2	ホームページ掲載	Lv3	公開	Lv4	調査項目データベース	1

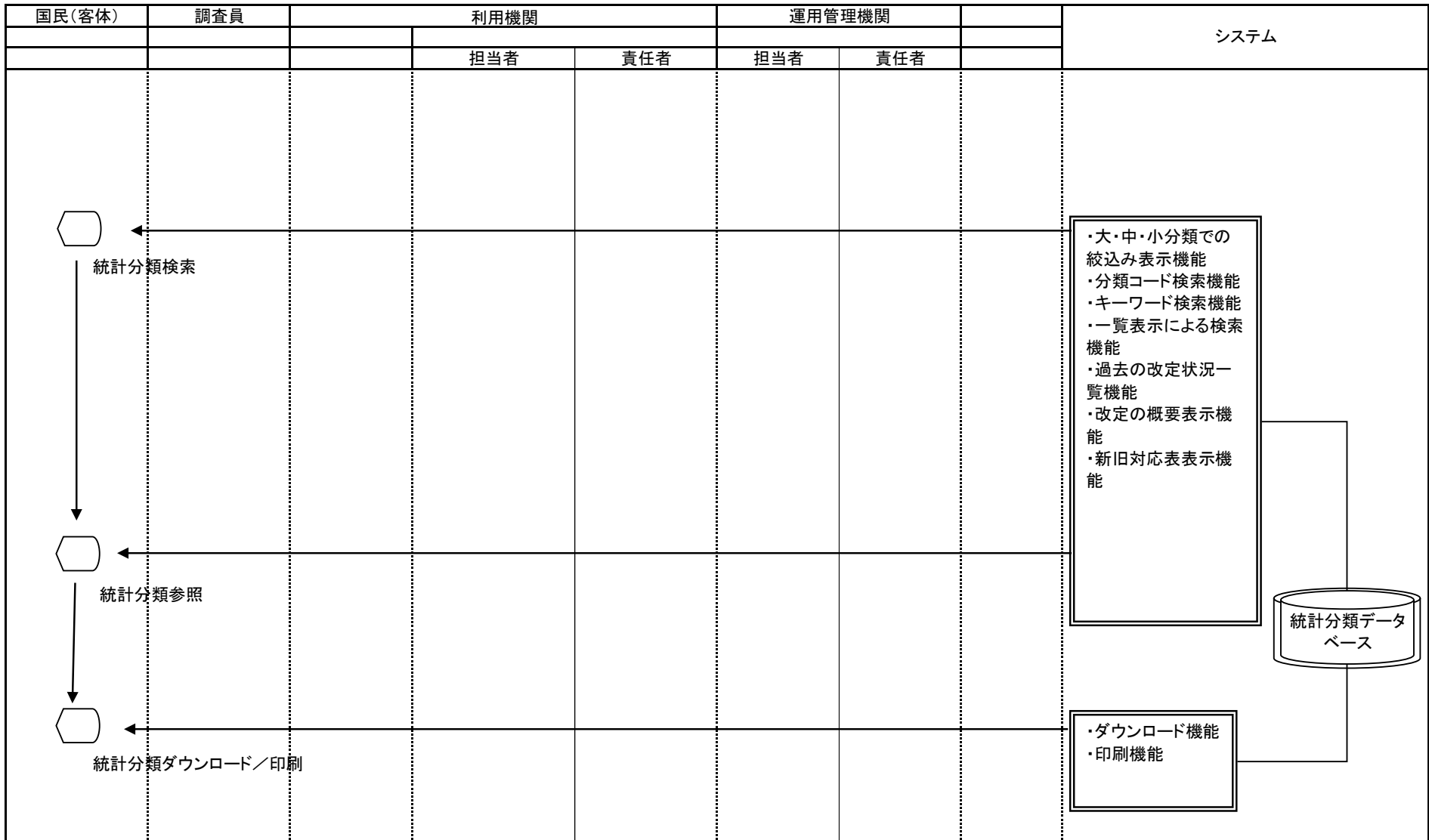

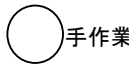
○ 手作業    ⊗ 確認    ▽ 保管    □ 各府省共同利用型    □ 府省個別    ◻ コンピュータ    ◻ 帳票    ◻ 電子    ◻ 各府省共同利用型    ◻ 府省個別    ◻ 端子 → 業務・情報の流れ  
 □ コンピュータ処理    □ コンピュータ処理    ◻ コンピュータ画面    ◻ データ    ◻ コンピュータファイル    ◻ コンピュータファイル

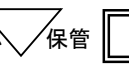
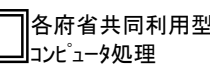
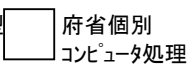
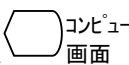
業務名		資料番号		版数	日付	作成者		1		
		統計調査等業務		7-4-5-13	第四版	2005/10/27	統計局統計情報システム課		—	
Lv0		統計調査等業務	Lv1	公表・提供	Lv2	ホームページ掲載	Lv3	公開(政府統計の総合窓口)	Lv4	統計分類データベース
										1
										1

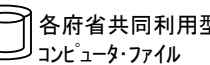
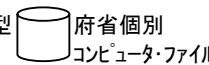







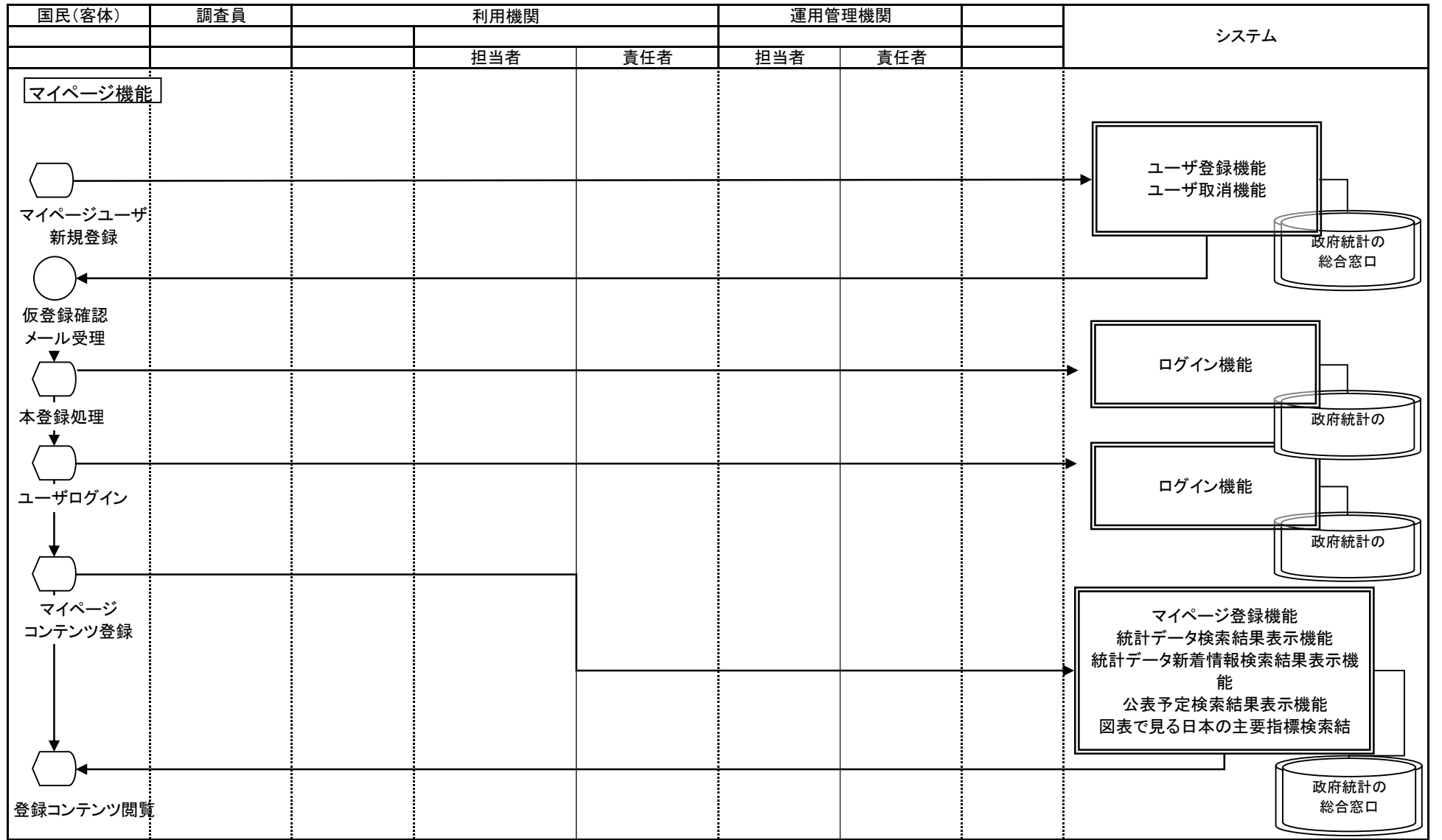

 手作業
  確認
  保管
  各府省共同利用型コンピュータ処理
  府省個別コンピュータ処理
  コンピュータ画面
  帳票
  電子データ
  各府省共同利用型コンピュータ・ファイル
  府省個別コンピュータ・ファイル
  端子
 → 業務・情報の流れ

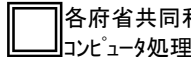
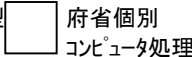

業務流れ図(将来)		業務名		資料番号	版数	日付	作成者	1	
		統計調査等業務		7-4-5-14	第四版	2005/10/27	統計局統計情報システム課	—	
					第五版	2010/05/31	統計局統計情報システム課	5	
Lv0	統計調査等業務	Lv1	公表・提供	Lv2	ホームページ掲載	Lv3	公開(政府統計の総合窓口)	Lv4	政府統計の総合窓口

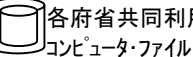
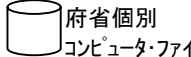

 手作業
  確認
  保管
  各府省共同利用型コンピュータ処理
  府省個別コンピュータ処理
  コンピュータ画面
  帳票
  電子データ
  各府省共同利用型コンピュータ・ファイル
  府省個別コンピュータ・ファイル
  端子
 → 業務・情報の流れ

業務流れ図(将来)		業務名		資料番号	版数	日付	作成者	2	
		統計調査等業務		7-4-5-14	第四版	2005/10/27	統計局統計情報システム課	—	
					第五版	2010/05/31	統計局統計情報システム課	5	
Lv0	統計調査等業務	Lv1	公表・提供	Lv2	ホームページ掲載	Lv3	公開(政府統計の総合窓口)	Lv4	政府統計の総合窓口

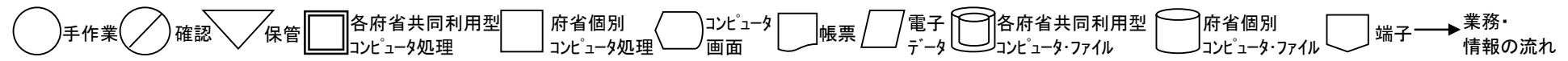
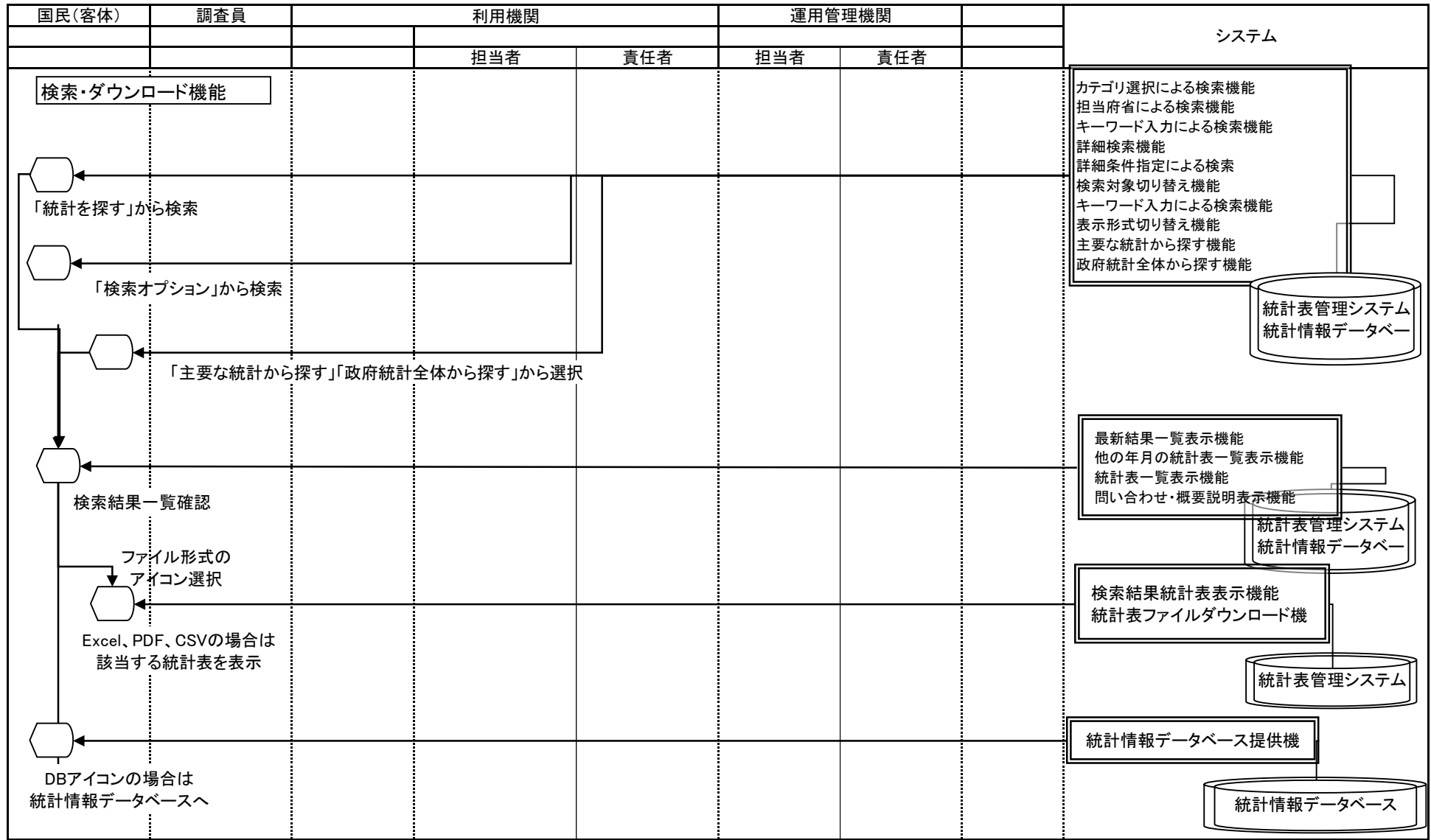

業務流れ図(将来)		業務名		資料番号	版数	日付	作成者	3	
		統計調査等業務		7-4-5-14	第四版	2005/10/27	統計局統計情報システム課	—	
					第五版	2010/05/31	統計局統計情報システム課	5	
Lv0	統計調査等業務	Lv1	公表・提供	Lv2	ホームページ掲載	Lv3	公開(政府統計の総合窓口)	Lv4	政府統計の総合窓口

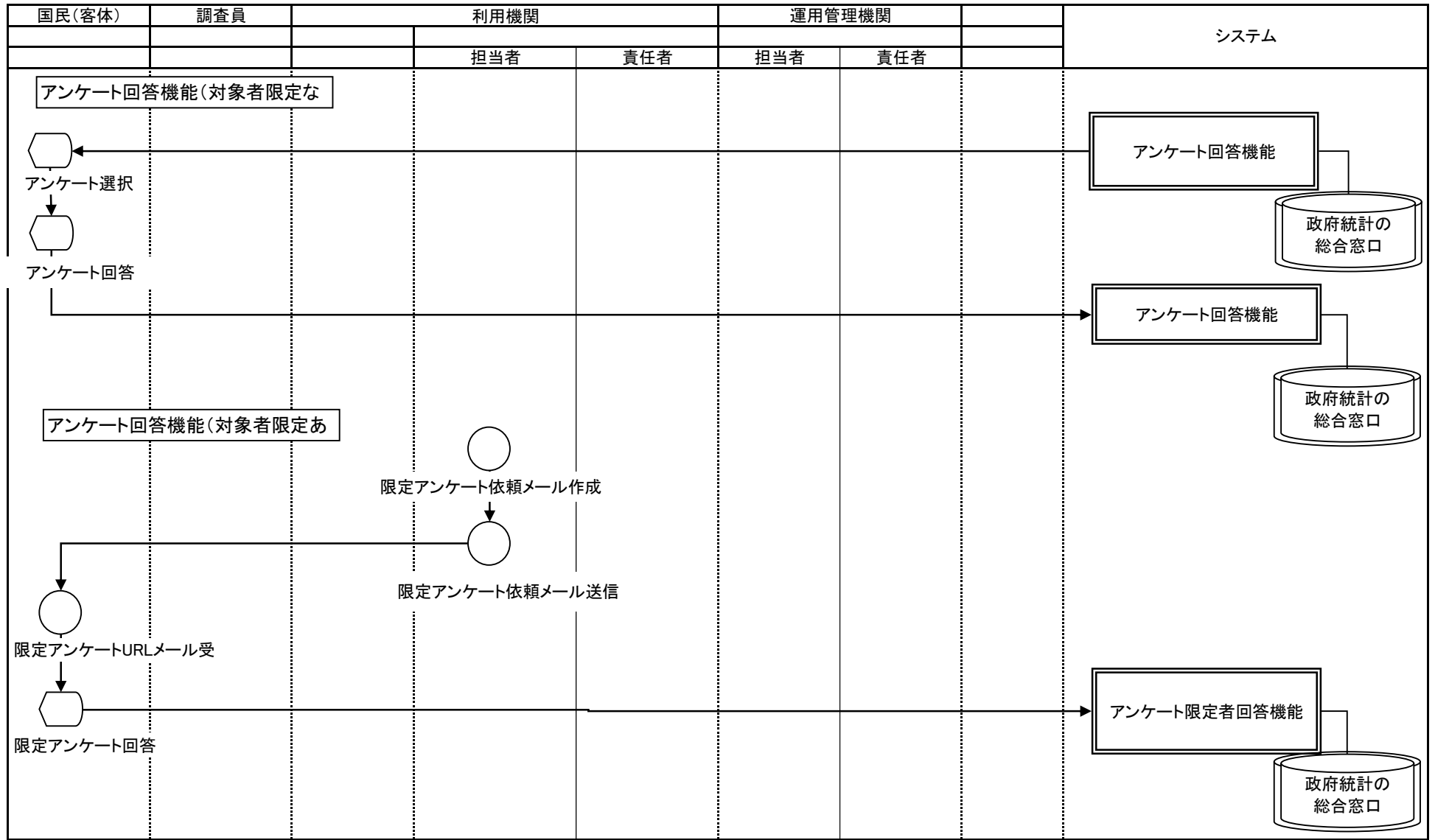

○ 手作業    ⊗ 確認    ▽ 保管    □ 各府省共同利用型コンピュータ処理    □ 府省個別コンピュータ処理    ◡ コンピュータ画面    ◩ 帳票    ◩ 電子データ    ◩ 各府省共同利用型コンピュータファイル    ◩ 府省個別コンピュータファイル    ◩ 端子 → 業務・情報の流れ

業務流れ図(将来)		業務名		資料番号	版数	日付	作成者	4	
		統計調査等業務		7-4-5-14	第四版	2005/10/27	統計局統計情報システム課	—	
					第五版	2010/05/31	統計局統計情報システム課	5	
Lv0	統計調査等業務	Lv1	公表・提供	Lv2	ホームページ掲載	Lv3	公開(政府統計の総合窓口)	Lv4	政府統計の総合窓口

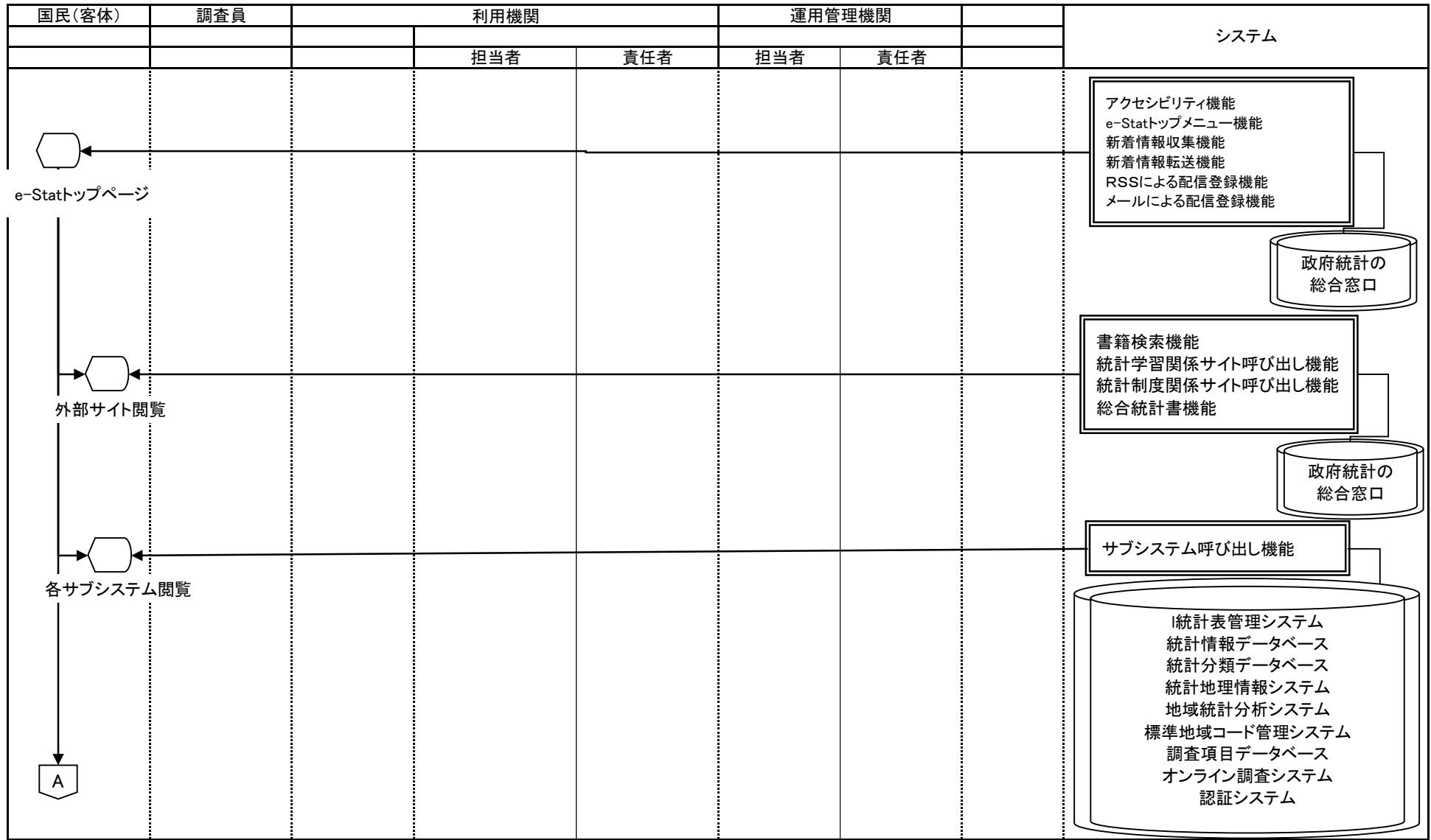

○ 手作業    ⊗ 確認    ▽ 保管    □ 各府省共同利用型コンピュータ処理    □ 府省個別コンピュータ処理    ◡ コンピュータ画面    ◩ 帳票    ◪ 電子データ    ◣ 各府省共同利用型コンピュータファイル    ◢ 府省個別コンピュータファイル    ◥ 端子 → 業務・情報の流れ

業務流れ図(将来)		業務名		資料番号	版数	日付	作成者	5	
		統計調査等業務		7-4-5-14	第四版	2005/10/27	統計局統計情報システム課	—	
					第五版	2010/05/31	統計局統計情報システム課	5	
Lv0	統計調査等業務	Lv1	公表・提供	Lv2	ホームページ掲載	Lv3	公開(政府統計の総合窓口)	Lv4	政府統計の総合窓口

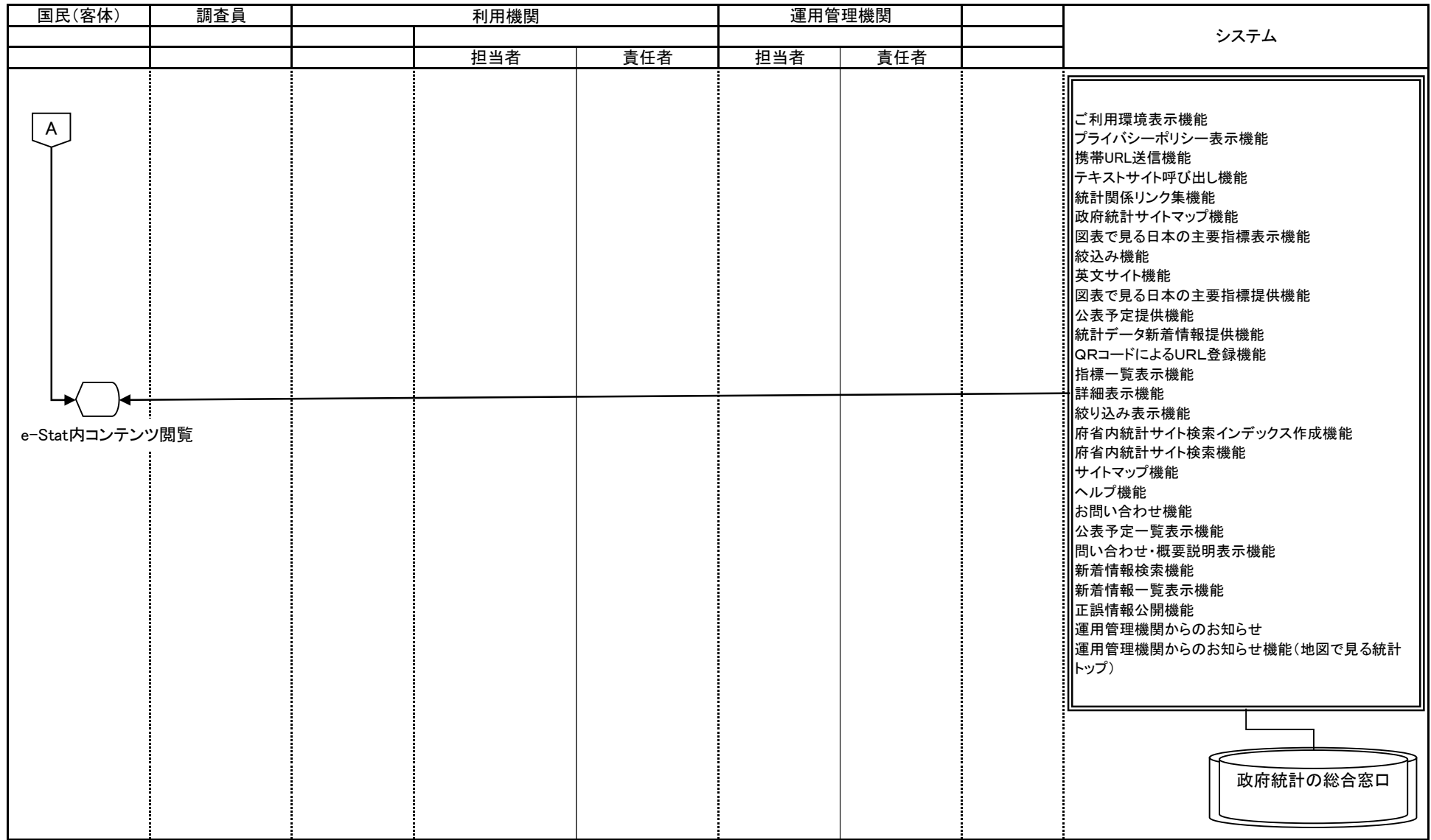

○ 手作業    ⊗ 確認    ▽ 保管    □ 各府省共同利用型コンピュータ処理    □ 府省個別コンピュータ処理    ◡ コンピュータ画面    ◩ 帳票    ◩ 電子データ    ◩ 各府省共同利用型コンピュータファイル    ◩ 府省個別コンピュータファイル    ◩ 端子 → 業務・情報の流れ

業務名		資料番号		版数		日付		作成者		1	
		統計調査等業務		7-4-5-15		第四版		2005/10/27		統計局統計情報システム課	
						第五版		2010/05/31		統計局統計情報システム課	
Lv0	統計調査等業務	Lv1	公開・提供	Lv2	ホームページ掲載	Lv3	公開(利用機関総合窓口)	Lv4	システムログイン	1	

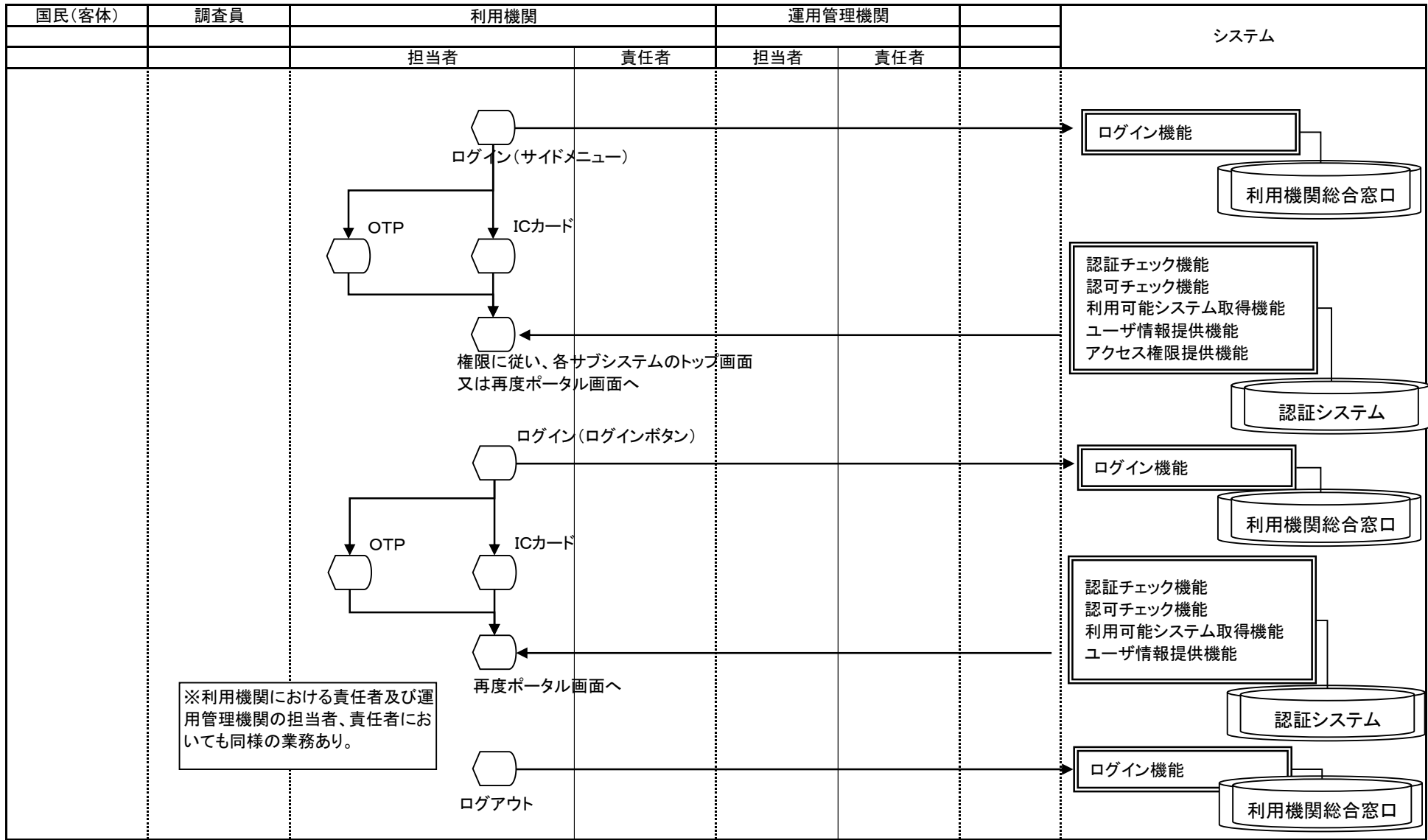

手作業  
 確認  
 保管  
 各府省共同利用型コンピュータ処理  
 府省個別コンピュータ処理  
 コンピュータ画面  
 帳票  
 電子データ  
 各府省共同利用型コンピュータ・ファイル  
 府省個別コンピュータ・ファイル  
 端子 → 業務・情報の流れ

業務流れ図(将来)		業務名		資料番号	版数	日付	作成者	1	
		統計調査等業務		7-4-5-16	第四版	2005/10/27	統計局統計情報システム課	1	
					第五版	2010/05/31	統計局統計情報システム課		
Lv0	統計調査等業務	Lv1	公開・提供	Lv2	ホームページ掲載	Lv3	公開(利用機関総合窓口)	Lv4	コンテンツ閲覧

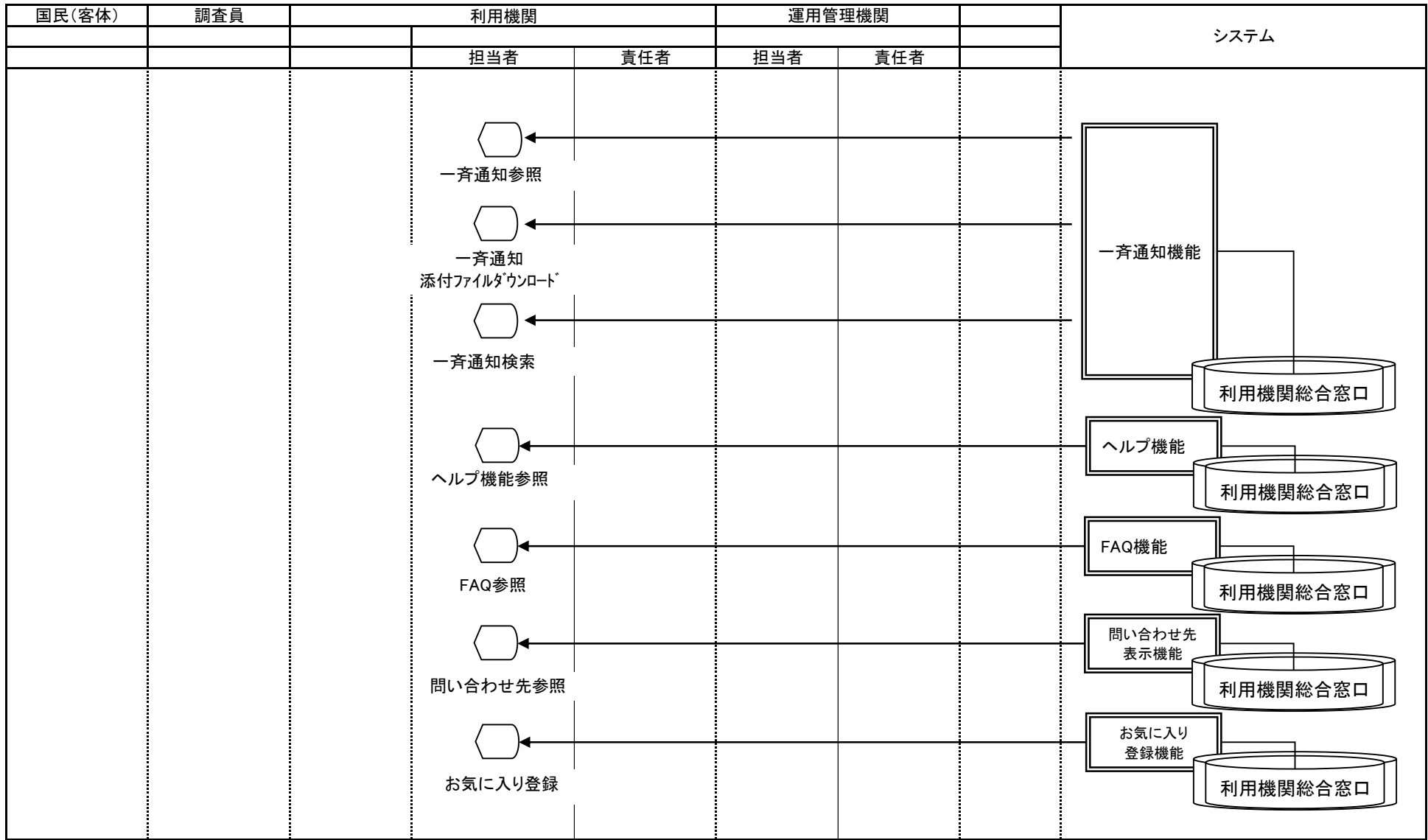

○ 手作業    ⊗ 確認    ▽ 保管    □ 各府省共同利用型コンピュータ処理    □ 府省個別コンピュータ処理    ⬡ コンピュータ画面    帳票    電子データ    各府省共同利用型コンピュータ・ファイル    府省個別コンピュータ・ファイル    端子 → 業務・情報の流れ

業務名 統計調査等業務			資料番号		版数		日付		作成者		1
			7-4-5-17		第四版	2005/10/27	統計局統計情報システム課		——		1
					第五版	2010/05/31	統計局統計情報システム課				1
Lv0	統計調査等業務	Lv1	公開・提供	Lv2	ホームページ掲載	Lv3	公開(利用機関総合窓口)	Lv4	一斉通知登録/更新/削除		

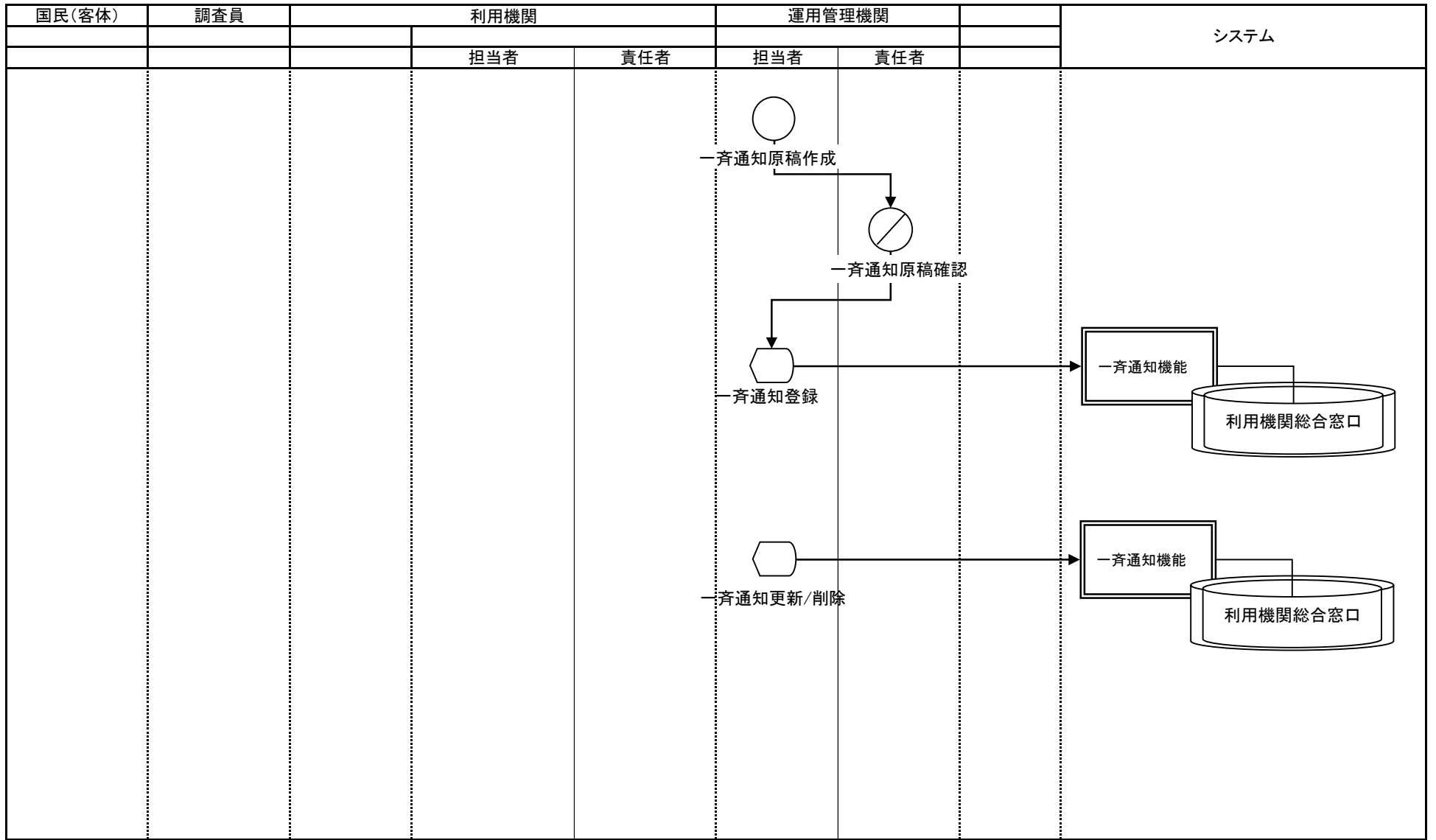

○ 手作業    ⊗ 確認    ▽ 保管    □ 各府省共同利用型コンピュータ処理    □ 府省個別コンピュータ処理    ⬡ コンピュータ画面    帳票    電子データ    各府省共同利用型コンピュータ・ファイル    府省個別コンピュータ・ファイル    端子 → 業務・情報の流れ



業務名		資料番号		版数	日付	作成者		1		
		統計調査等業務		7-4-5-1	第四版	2005/10/27	統計局統計情報システム課		—	
Lv0		統計調査等業務	Lv1	公表・提供	Lv2	ホームページ掲載	Lv3	公開	Lv4	統計表管理システム情報公開／公開取消
								7		

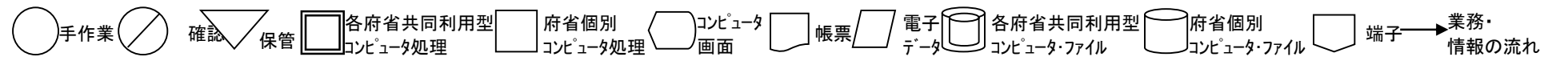
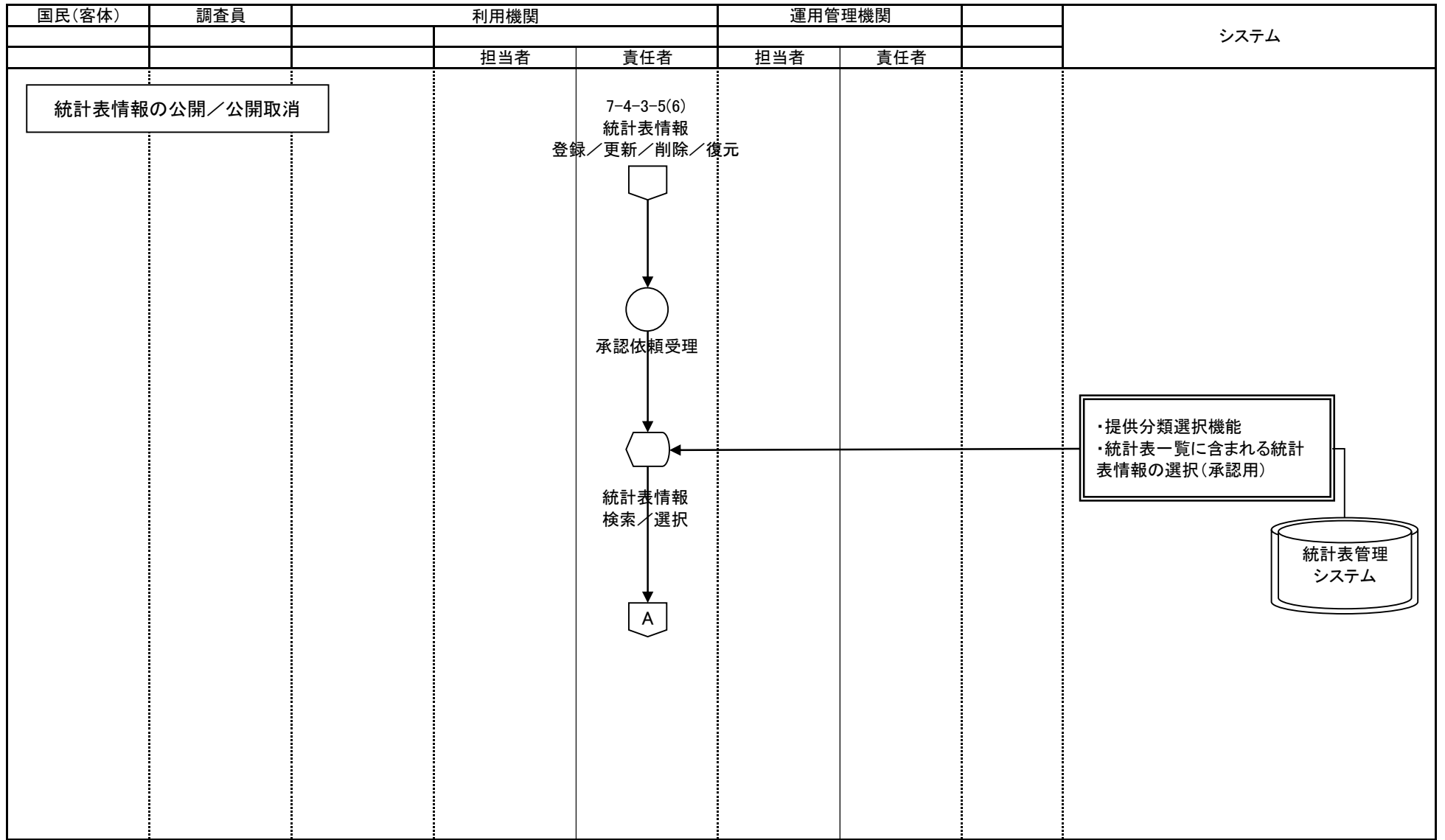

業務名		資料番号		版数	日付	作成者		2		
		統計調査等業務		7-4-5-1	第四版	2005/10/27	統計局統計情報システム課		—	
Lv0		統計調査等業務	Lv1	公表・提供	Lv2	ホームページ掲載	Lv3	公開	Lv4	統計表管理システム情報公開／公開取消
									7	

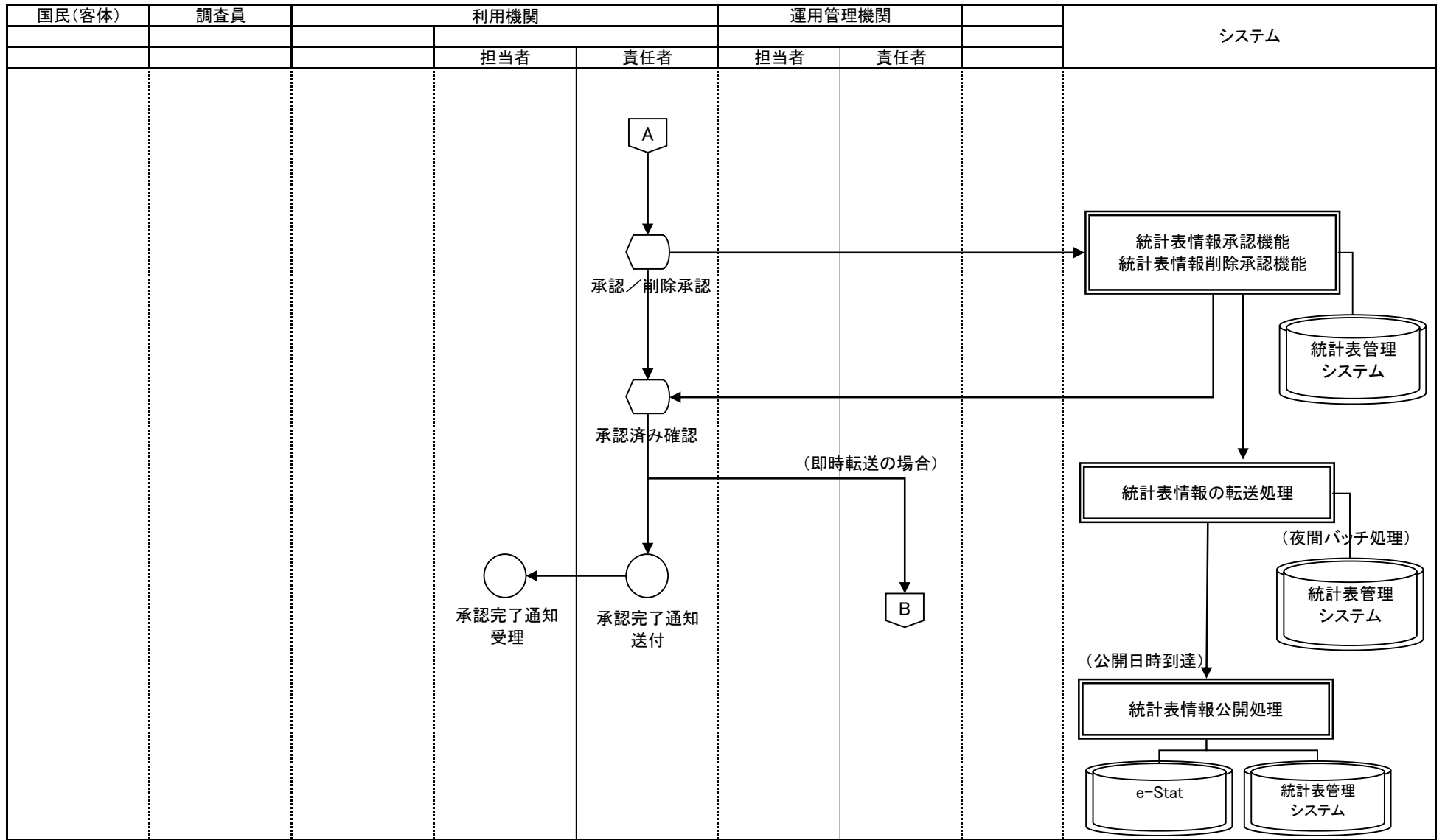





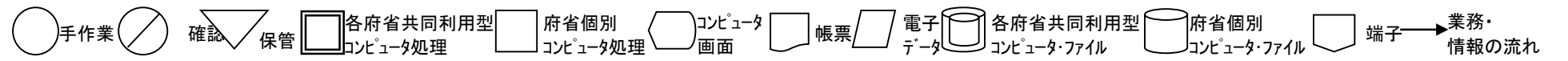
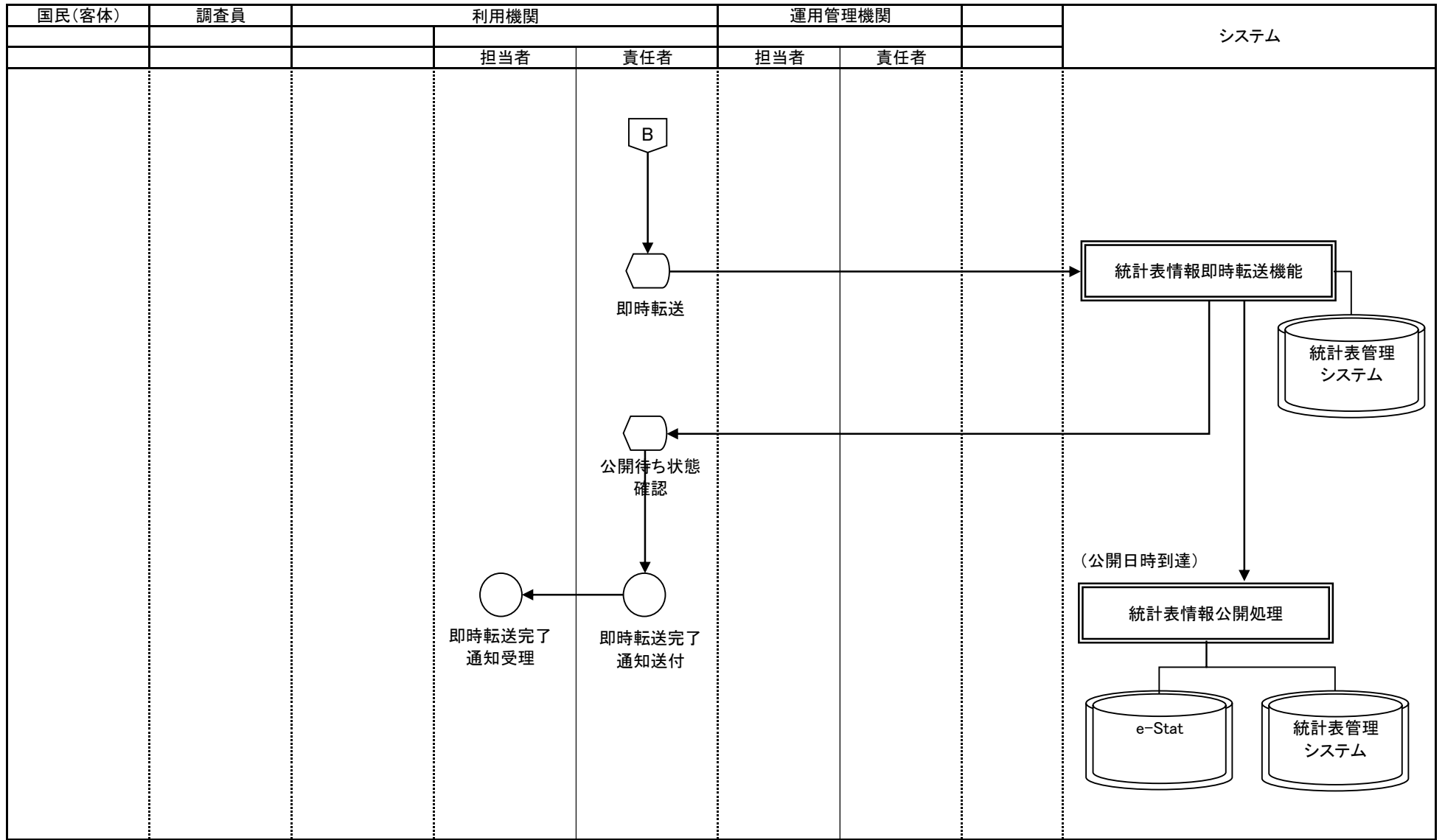

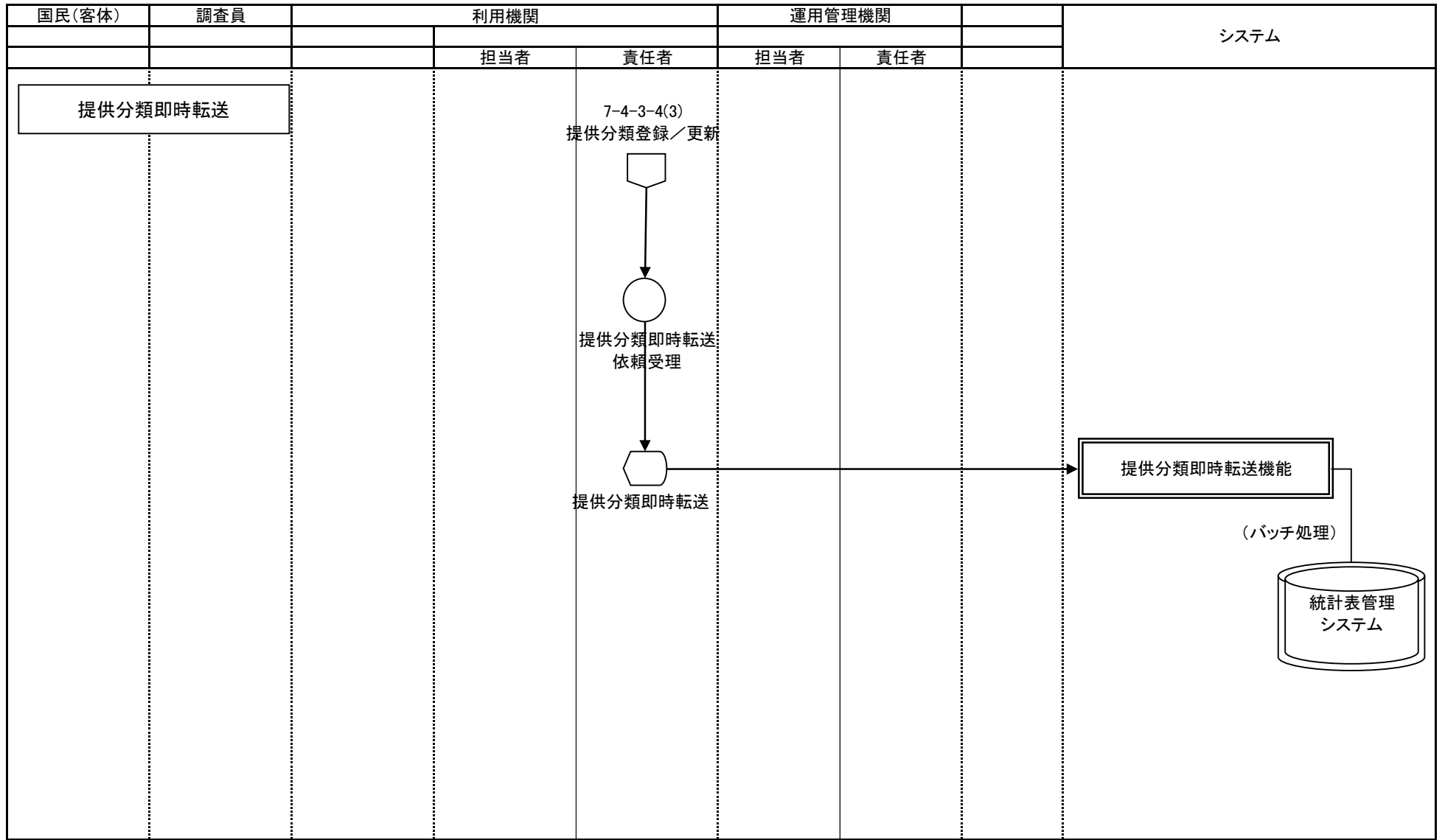

○ 手作業    ⊗ 確認    ▽ 保管    □ 各府省共同利用型コンピュータ処理    □ 府省個別コンピュータ処理    ◻ コンピュータ画面    帳票    電子データ    各府省共同利用型コンピュータファイル    府省個別コンピュータファイル    端子 → 業務・情報の流れ

業務流れ図(将来)		業務名			資料番号	版数	日付	作成者	3
		統計調査等業務			7-4-5-1	第四版	2005/10/27	統計局統計情報システム課	7
						第五版	2010/05/31	統計局統計情報システム課	
Lv0	統計調査等業務	Lv1	公表・提供	Lv2	ホームページ掲載	Lv3	公開	Lv4	統計表管理システム情報公開/公開取消

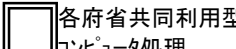
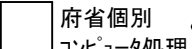

業務名		資料番号		版数	日付	作成者		4		
		統計調査等業務		7-4-5-1	第四版	2005/10/27	統計局統計情報システム課		—	
Lv0		統計調査等業務	Lv1	公表・提供	Lv2	ホームページ掲載	Lv3	公開	Lv4	統計表管理システム情報公開／公開取消
									7	

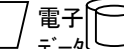
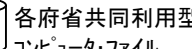
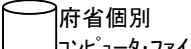

 手作業  
  確認  
  保管  
  各府省共同利用型コンピュータ処理  
  府省個別コンピュータ処理  
  コンピュータ画面  
  帳票  
  電子データ  
  各府省共同利用型コンピュータファイル  
  府省個別コンピュータファイル  
  端子 → 業務・情報の流れ

業務名		資料番号		版数		日付		作成者		5	
		統計調査等業務		7-4-5-1		第四版		2005/10/27		統計局統計情報システム課	
Lv0		統計調査等業務		Lv1		公表・提供		Lv2		ホームページ掲載	
Lv3		公表		Lv4		統計表管理システム情報公開／公開取消					

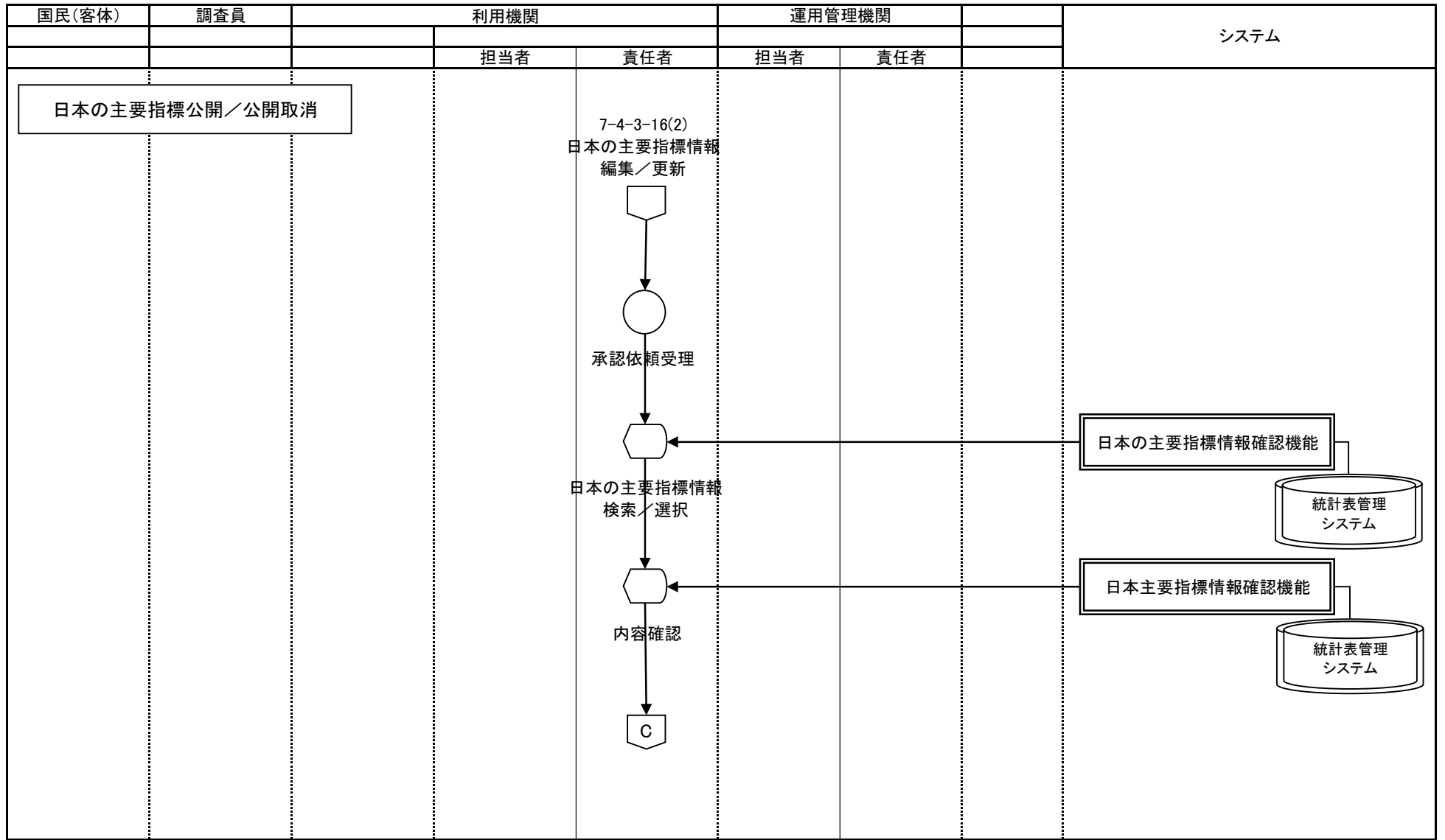

○ 手作業    ⊗ 確認    ▽ 保管    □ 各府省共同利用型コンピュータ処理    □ 府省個別コンピュータ処理    ◡ コンピュータ画面    帳票    電子データ    各府省共同利用型コンピュータファイル    府省個別コンピュータファイル    端子 → 業務情報の流れ

業務名		資料番号		版数	日付	作成者		6		
		統計調査等業務		7-4-5-1	第四版	2005/10/27	統計局統計情報システム課		7	
Lv0		統計調査等業務	Lv1	公表・提供	Lv2	ホームページ掲載	Lv3	公開		Lv4

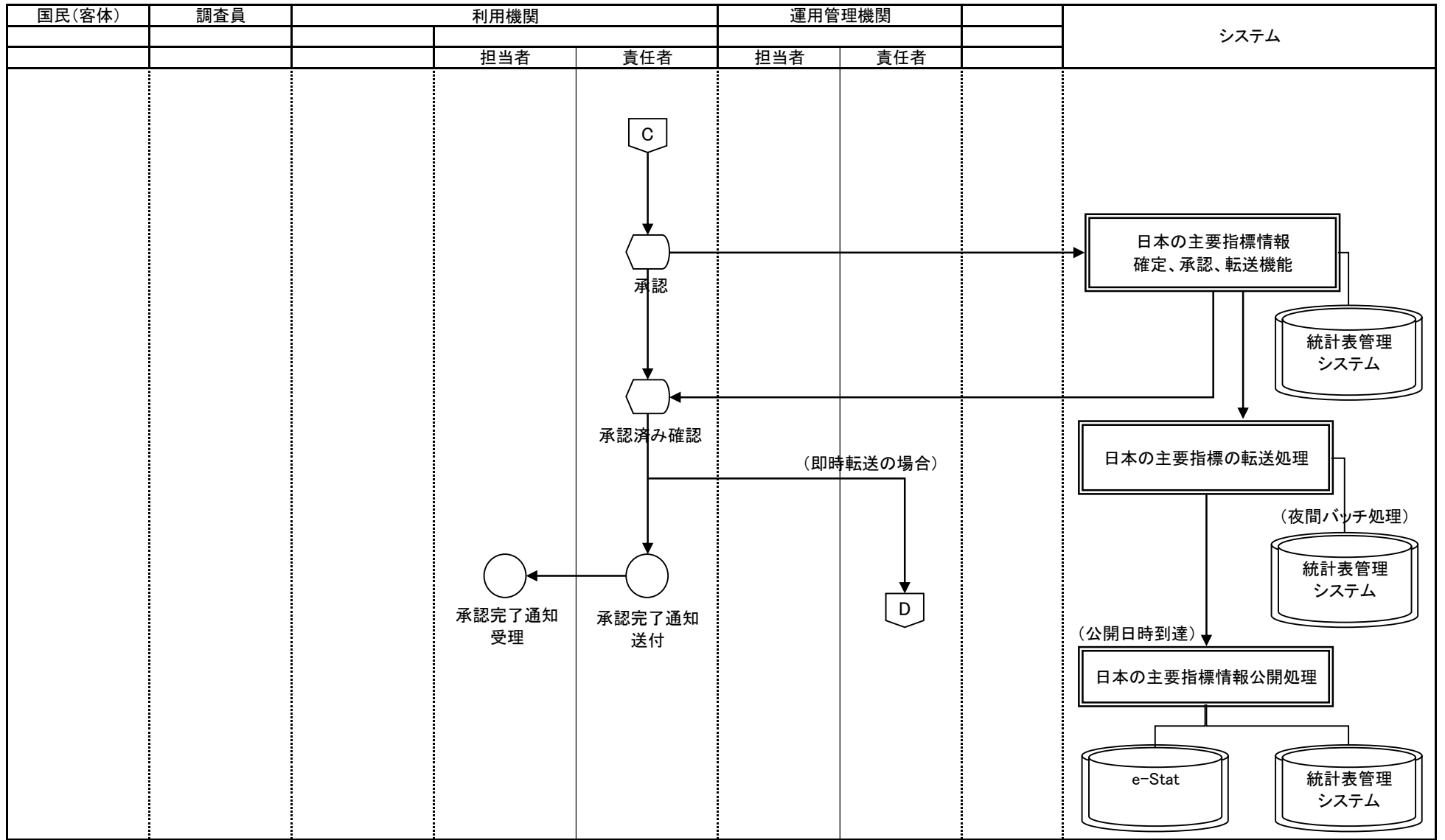

○ 手作業    ⊗ 確認    ▽ 保管    □ 各府省共同利用型コンピュータ処理    □ 府省個別コンピュータ処理    ◡ コンピュータ画面    帳票    電子データ    各府省共同利用型コンピュータファイル    府省個別コンピュータファイル    端子 → 業務・情報の流れ

業務名		資料番号		版数	日付	作成者		7		
		統計調査等業務		7-4-5-1	第四版	2005/10/27	統計局統計情報システム課		7	
Lv0		統計調査等業務	Lv1	公表・提供	Lv2	ホームページ掲載	Lv3	公開	Lv4	統計表管理システム情報公開／公開取消

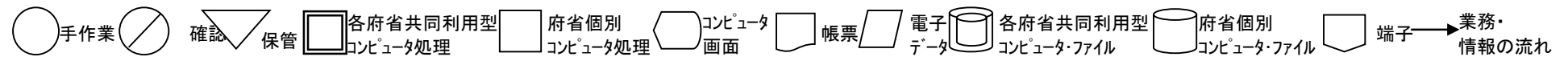
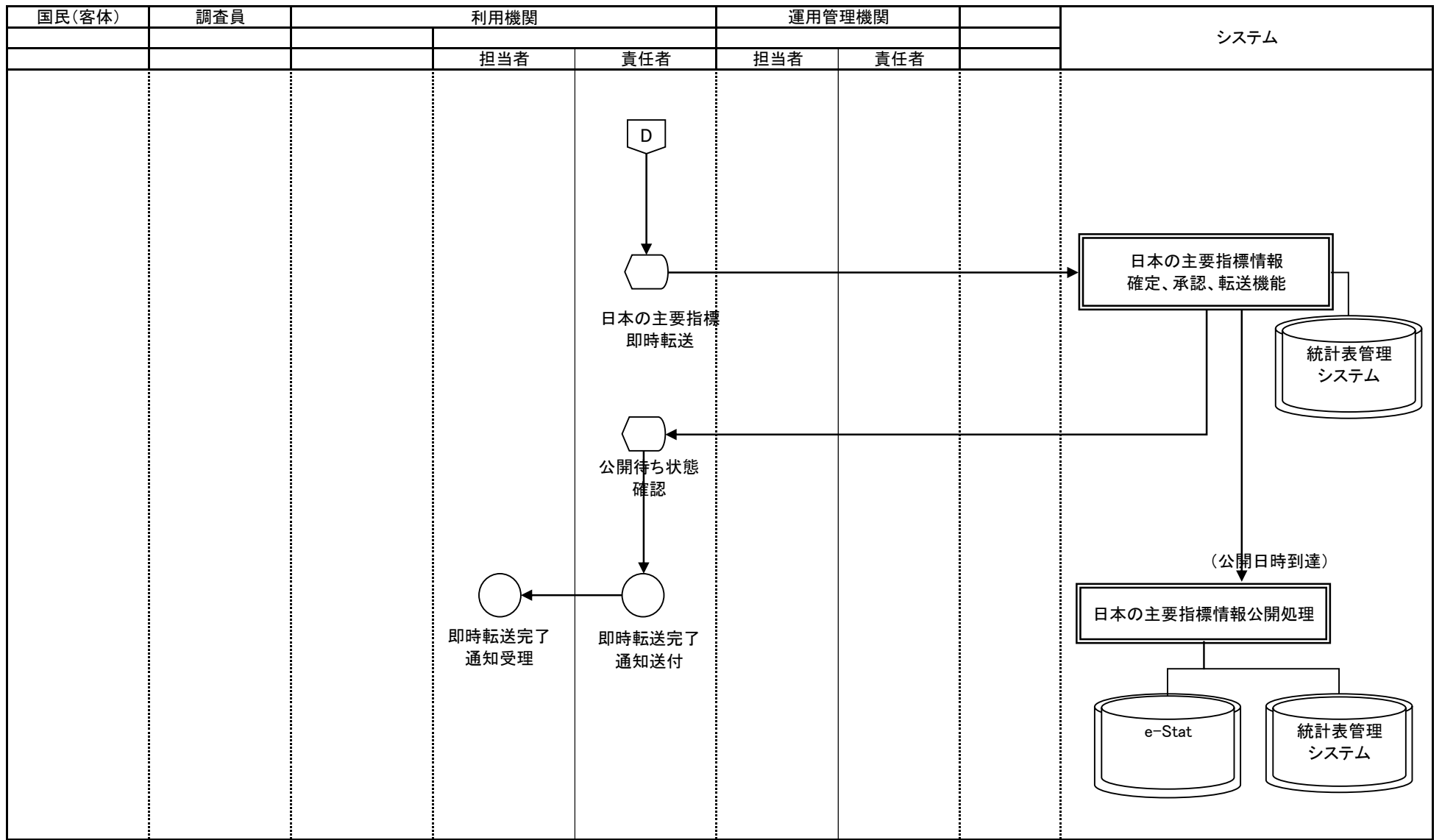

業務名		資料番号		版数		日付		作成者		1	
		統計調査等業務		7-4-5-2		第四版		2005/10/27		統計局統計情報システム課	
Lv0		統計調査等業務		Lv1		公表・提供		Lv2		ホームページ掲載	
Lv3		サーバ登録		Lv4		統計情報データベース情報公開/公開取消					

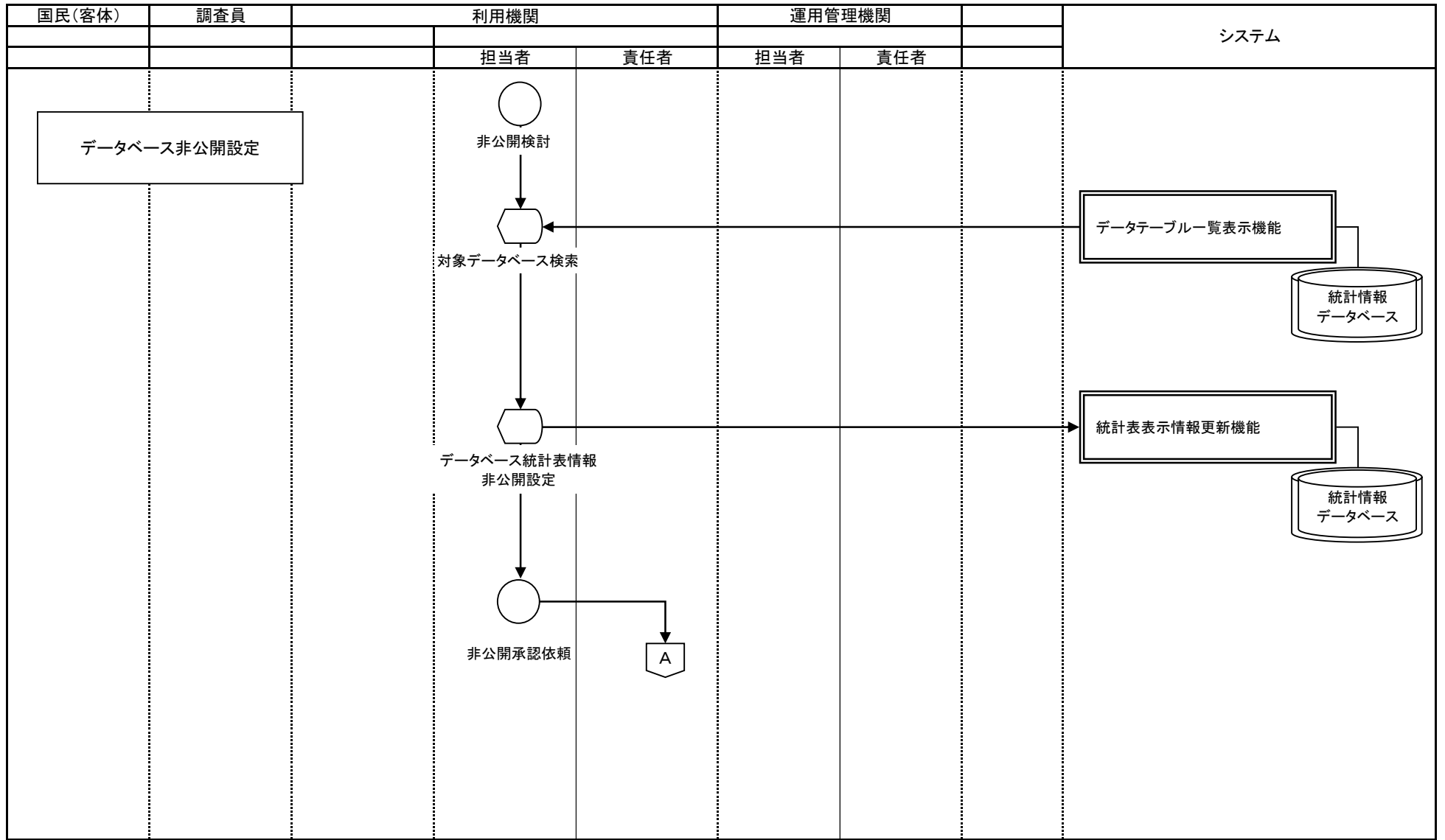

○ 手作業    ⊗ 確認    ▽ 保管    □ 各府省共同利用型コンピュータ処理    □ 府省個別コンピュータ処理    ◡ コンピュータ画面    帳票    電子データ    各府省共同利用型コンピュータファイル    府省個別コンピュータファイル    端子 → 業務情報の流れ



業務流れ図(将来)		業務名			資料番号	版数	日付	作成者	2
		統計調査等業務			7-4-5-2	第四版	2005/10/27	統計局統計情報システム課	4
						第五版	2010/05/31	統計局統計情報システム課	
Lv0	統計調査等業務	Lv1	公表・提供	Lv2	ホームページ掲載	Lv3	サーバ登録	Lv4	統計情報データベース情報公開/公開取消

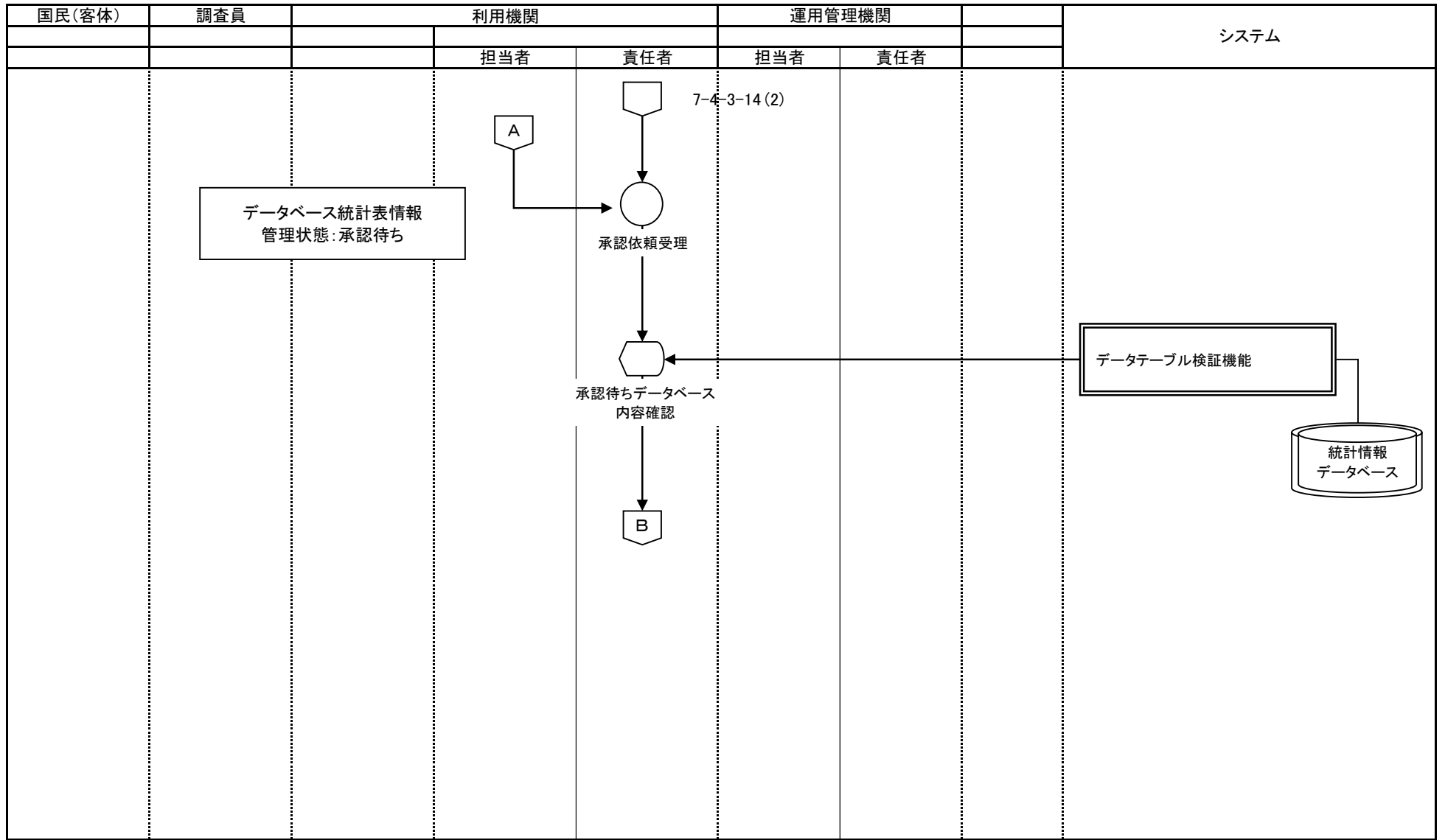

○ 手作業    ⊗ 確認    ▽ 保管    □ 各府省共同利用型    □ 府省個別    ◻ コンピュータ画面    帳票    電子データ    ◻ 各府省共同利用型    ◻ 府省個別    ◻ 端子 → 業務・情報の流れ

業務名		資料番号		版数		日付		作成者		3	
		統計調査等業務		7-4-5-2		第四版		2005/10/27		統計局統計情報システム課	
Lv0		統計調査等業務		Lv1		公表・提供		Lv2		ホームページ掲載	
Lv3		公開		Lv4		統計情報データベース情報公開/公開取消					

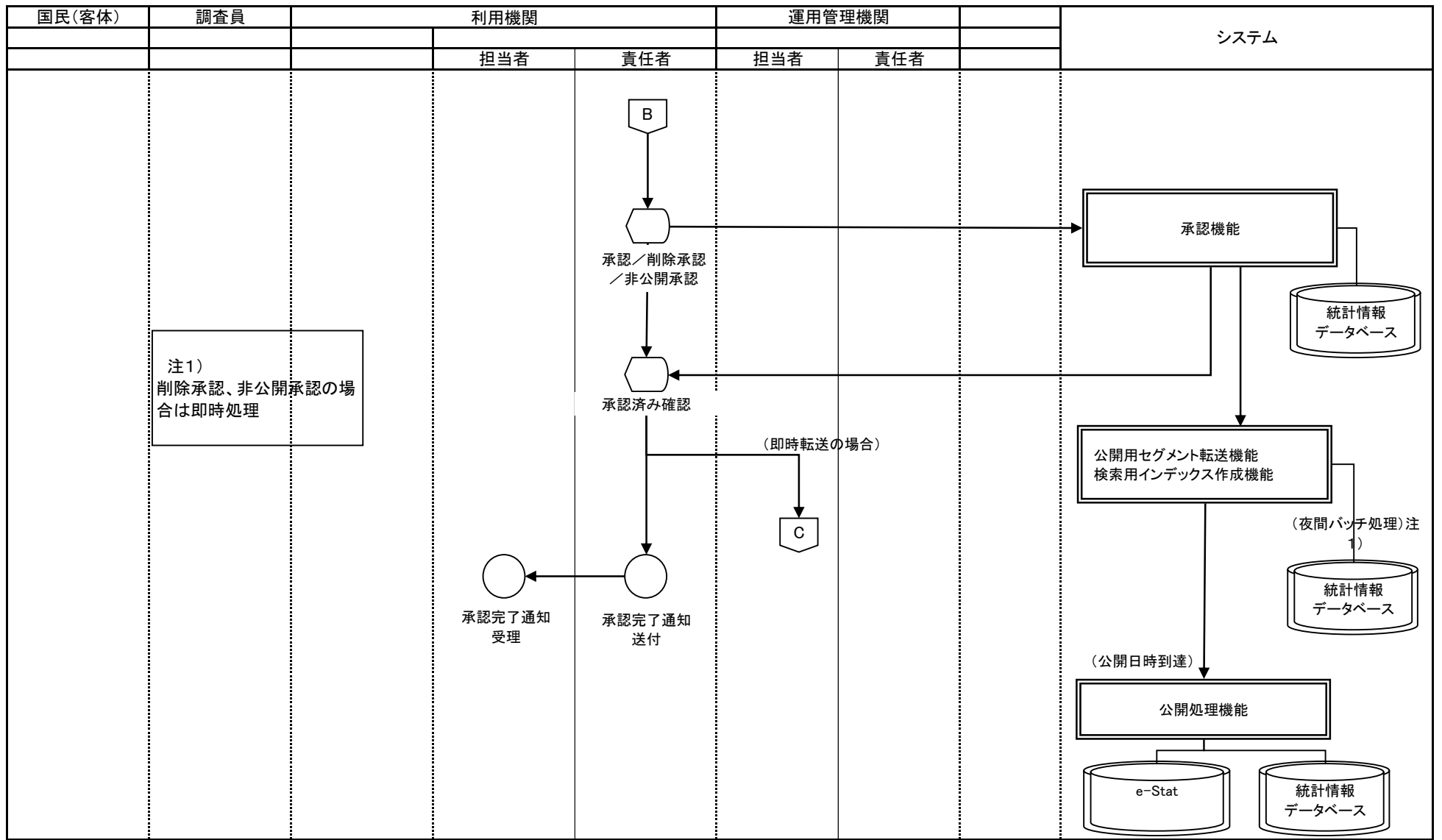

注1)  
削除承認、非公開承認の場  
合は即時処理

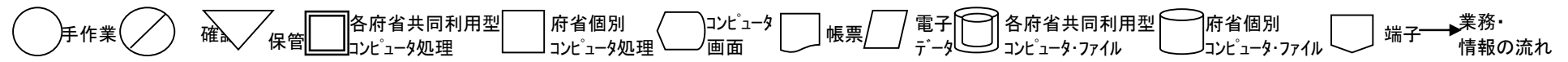

業務名		資料番号		版数		日付		作成者		4	
		統計調査等業務		7-4-5-2		第四版		2005/10/27		統計局統計情報システム課	
Lv0		統計調査等業務		Lv1		公表・提供		Lv2		ホームページ掲載	
Lv3		公開		Lv4		統計情報データベース情報公開/公開取消					

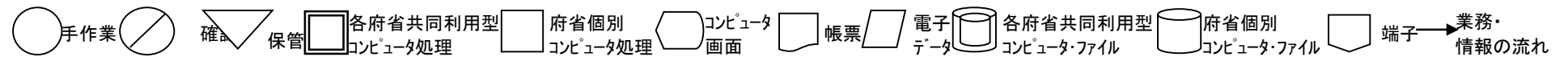
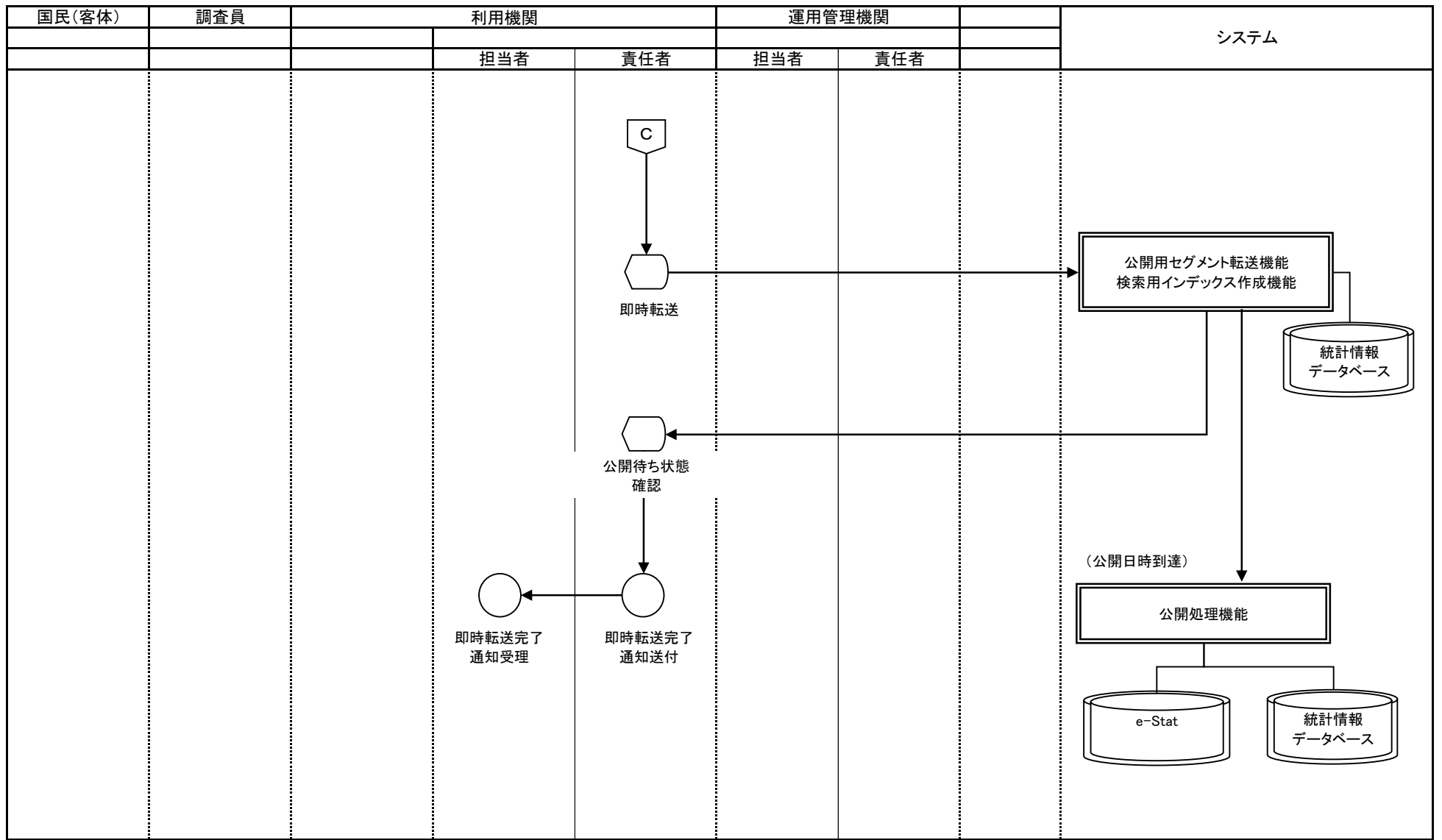



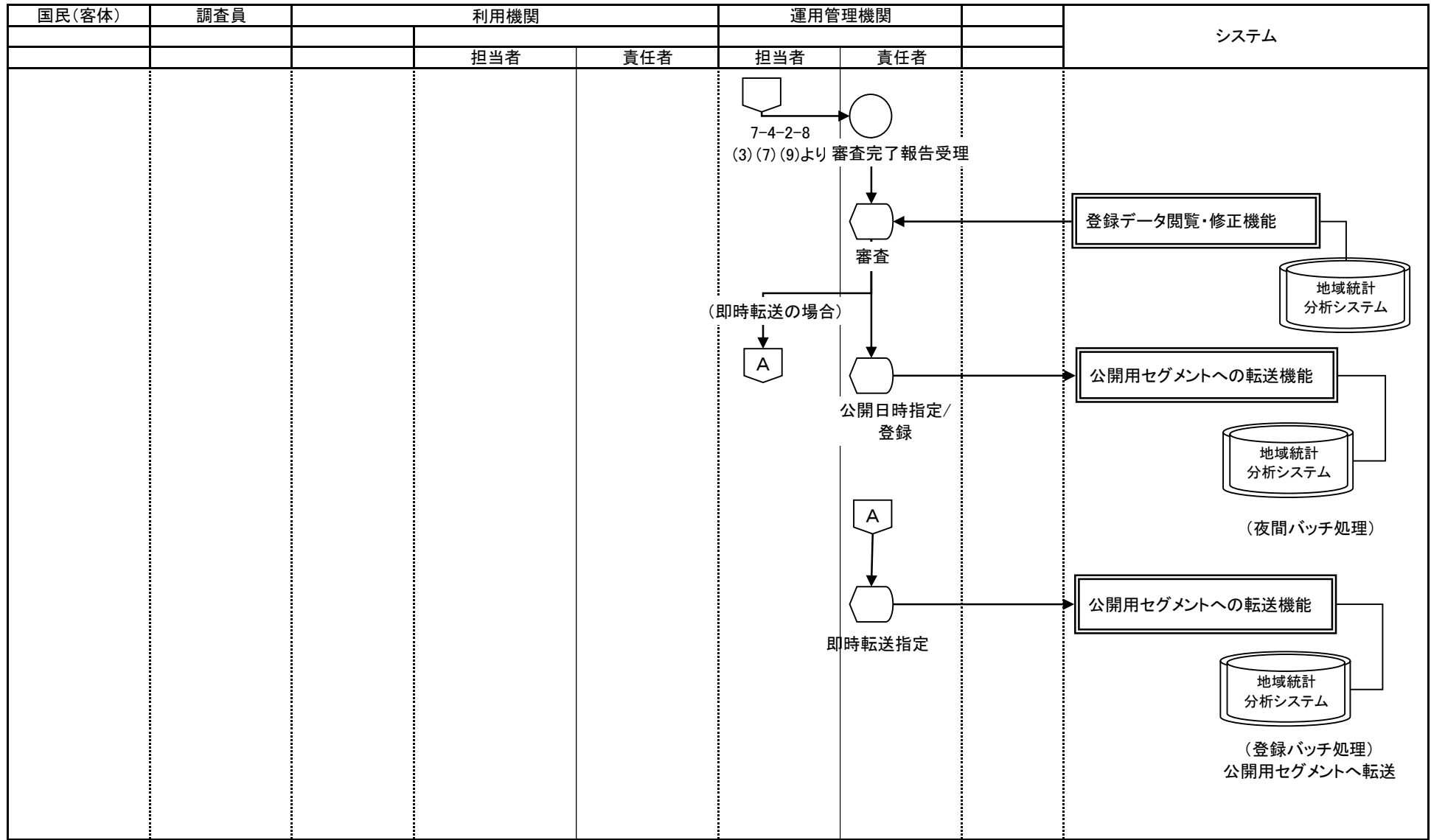

業務名		資料番号		版数	日付	作成者		1		
		統計調査等業務		7-4-5-3	第四版	2005/10/27	統計局統計情報システム課		—	
Lv0		統計調査等業務	Lv1	公表・提供	Lv2	ホームページ掲載	Lv3	公開	Lv4	地域統計分析システム情報公開／公開取消

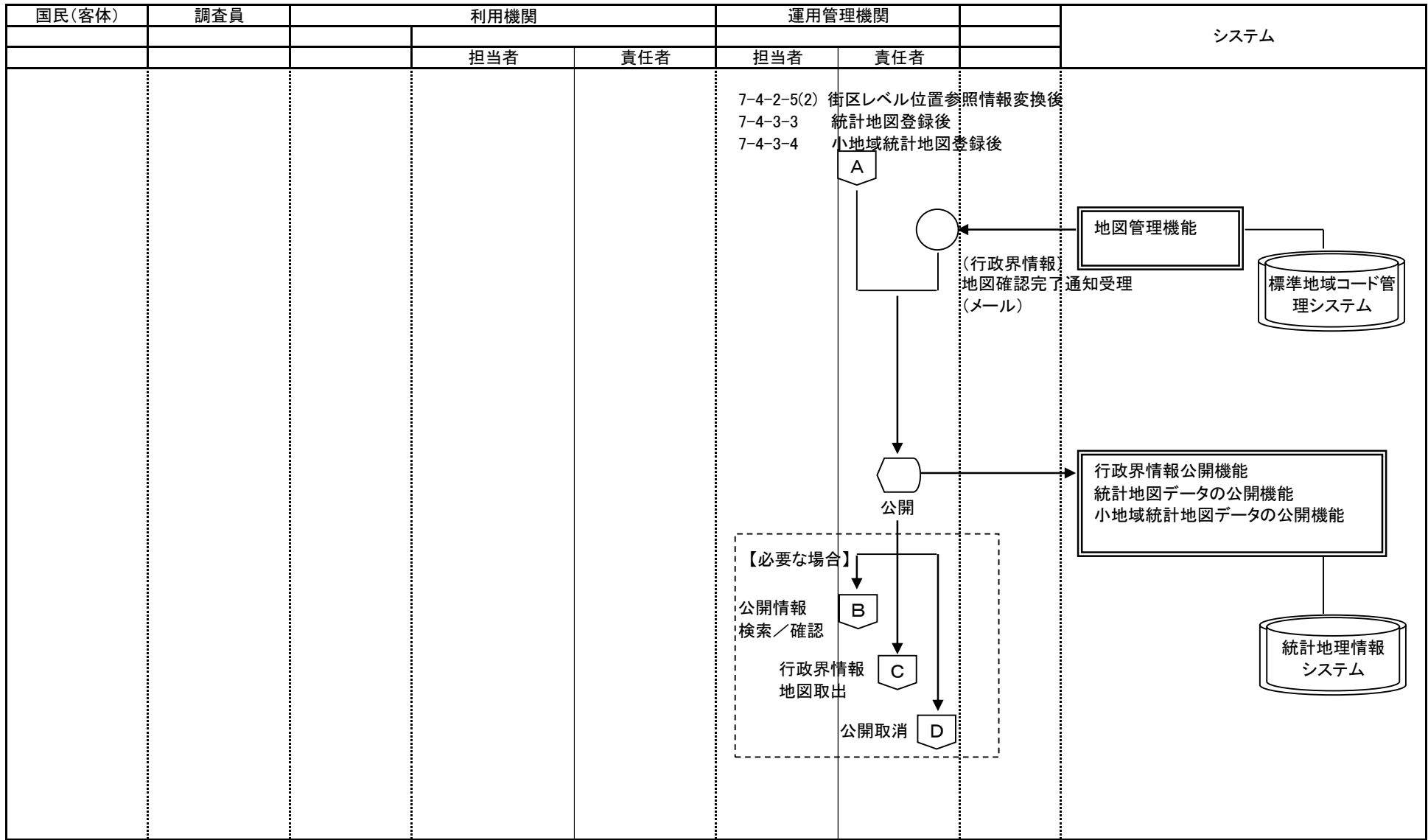

○ 手作業    ⊗ 確認    ▽ 保管    □ 各府省共同利用型コンピュータ処理    □ 府省個別コンピュータ処理    ◡ コンピュータ画面    ◩ 帳票    ◩ 電子データ    ◩ 各府省共同利用型コンピュータファイル    ◩ 府省個別コンピュータファイル    ◩ 端子 → 業務・情報の流れ

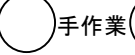
業務流れ図(将来)		業務名		資料番号	版数	日付	作成者	1	
		統計調査等業務		7-4-5-4	第四版	2005/10/27	統計局統計情報システム課	—	
					第五版	2010/05/31	統計局統計情報システム課	5	
Lv0	統計調査等業務	Lv1	公表・提供	Lv2	ホームページ掲載	Lv3	コンテンツ作成	Lv4	統計地理情報システム情報公開／公開取消

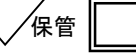
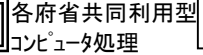
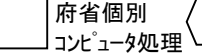

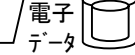
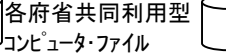
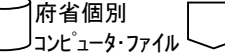
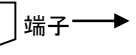
 手作業
  確認
  保管
  各府省共同利用型コンピュータ処理
  府省個別コンピュータ処理
  コンピュータ画面
  帳票
  電子データ
  各府省共同利用型コンピュータ・ファイル
  府省個別コンピュータ・ファイル
  端子
 → 業務・情報の流れ

業務流れ図(将来)		業務名		資料番号	版数	日付	作成者	2	
		統計調査等業務		7-4-5-4	第四版	2005/10/27	統計局統計情報システム課	5	
					第五版	2010/05/31	統計局統計情報システム課		
Lv0	統計調査等業務	Lv1	公表・提供	Lv2	ホームページ掲載	Lv3	コンテンツ作成	Lv4	統計地理情報システム情報公開／公開取消

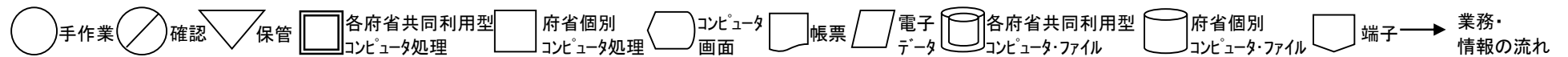
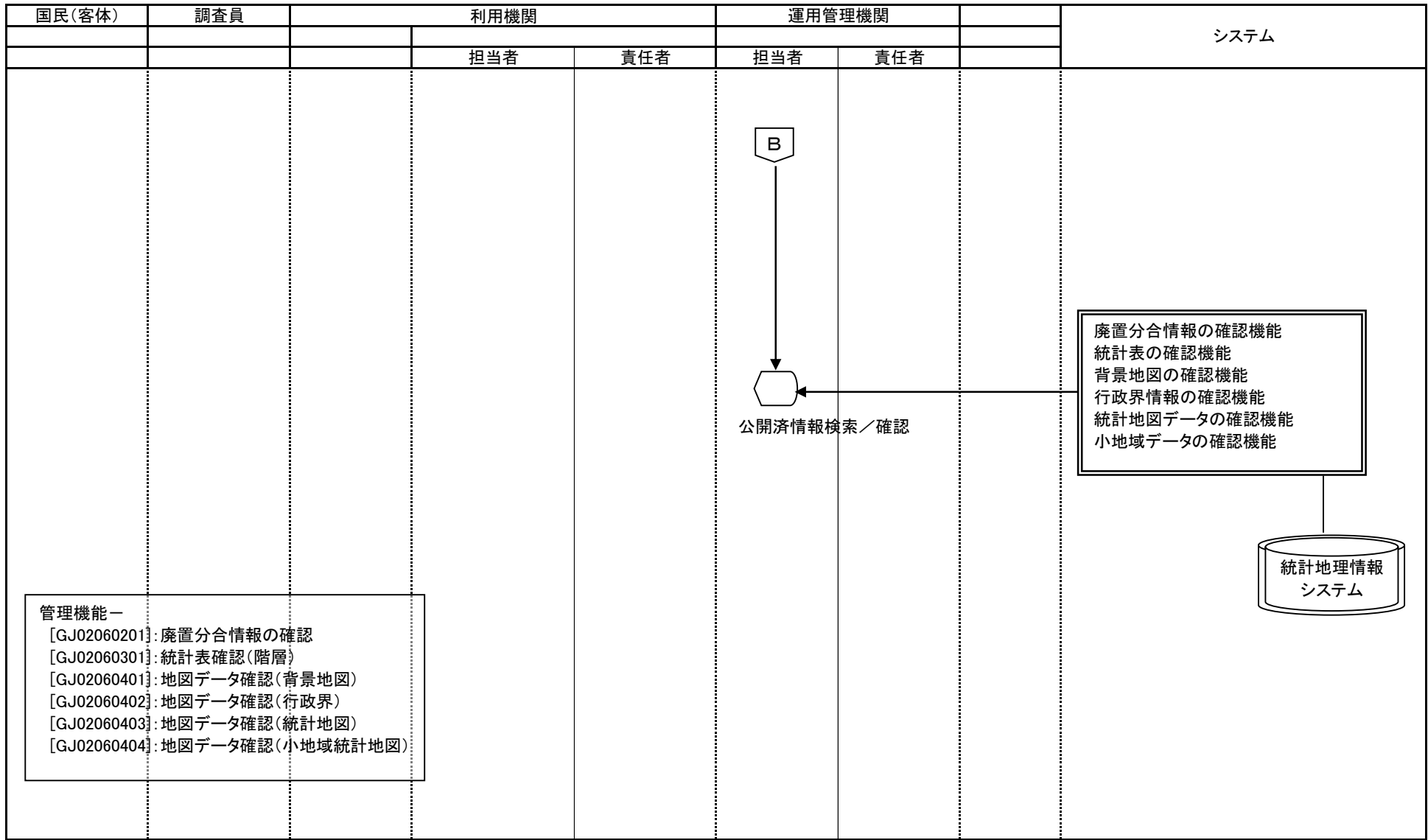

業務流れ図(将来)		業務名		資料番号	版数	日付	作成者	3	
		統計調査等業務		7-4-5-4	第四版	2005/10/27	統計局統計情報システム課	5	
					第五版	2010/05/31	統計局統計情報システム課		
Lv0	統計調査等業務	Lv1	公表・提供	Lv2	ホームページ掲載	Lv3	コンテンツ作成	Lv4	統計地理情報システム情報公開/公開取消

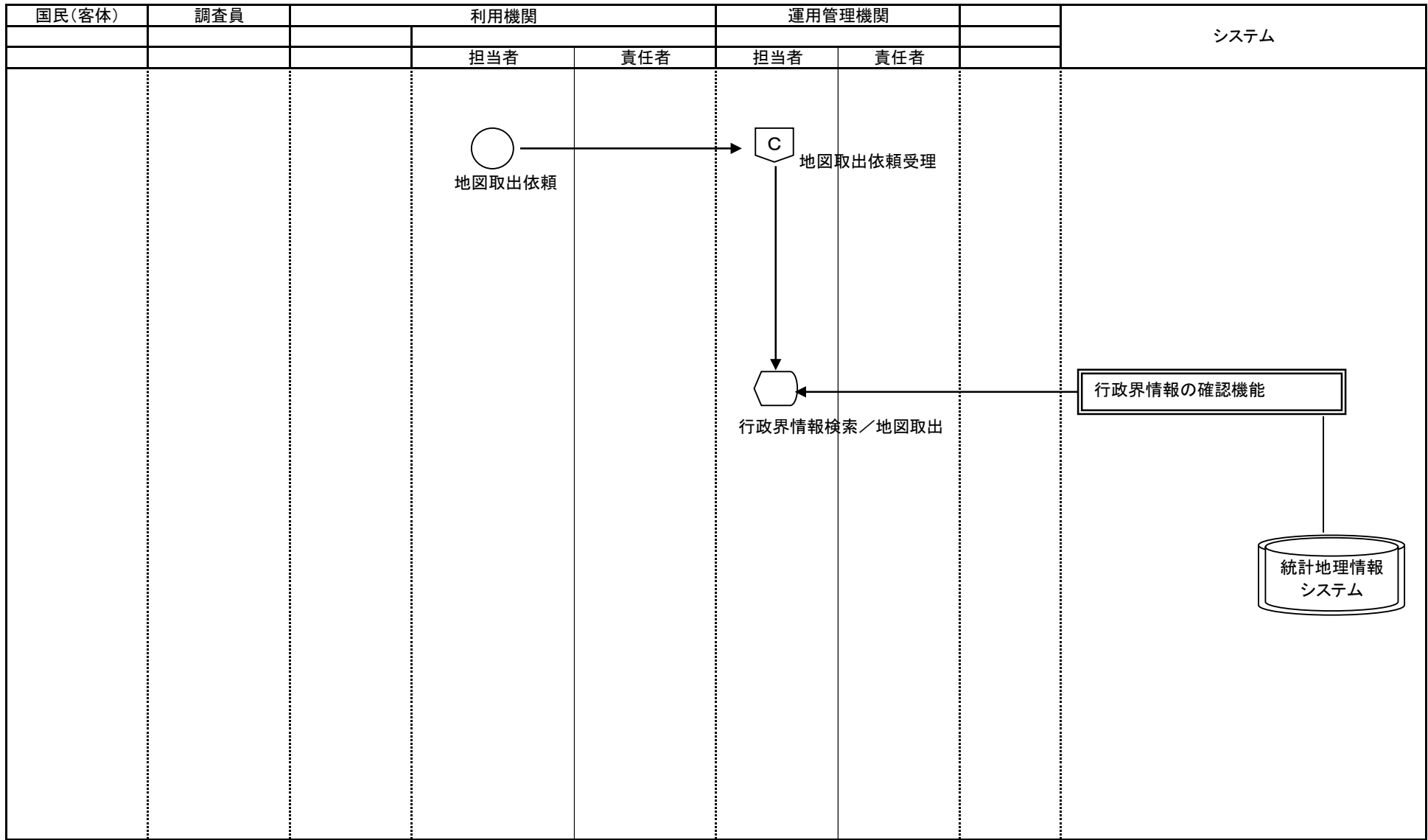

○ 手作業    ⊗ 確認    ▽ 保管    □ 各府省共同利用型コンピュータ処理    □ 府省個別コンピュータ処理    ⬠ コンピュータ画面    □ 帳票    ▭ 電子データ    ⬠ 各府省共同利用型コンピュータファイル    ⬠ 府省個別コンピュータファイル    ⬠ 端子 → 業務情報の流れ

業務名 業務流れ図(将来)		資料番号		版数		日付		作成者		4	
		統計調査等業務		7-4-5-4		第四版		2005/10/27		統計局統計情報システム課	
						第五版		2010/05/31		統計局統計情報システム課	
Lv0	統計調査等業務	Lv1	公表・提供	Lv2	ホームページ掲載	Lv3	コンテンツ作成	Lv4	統計地理情報システム公開/公開取消		

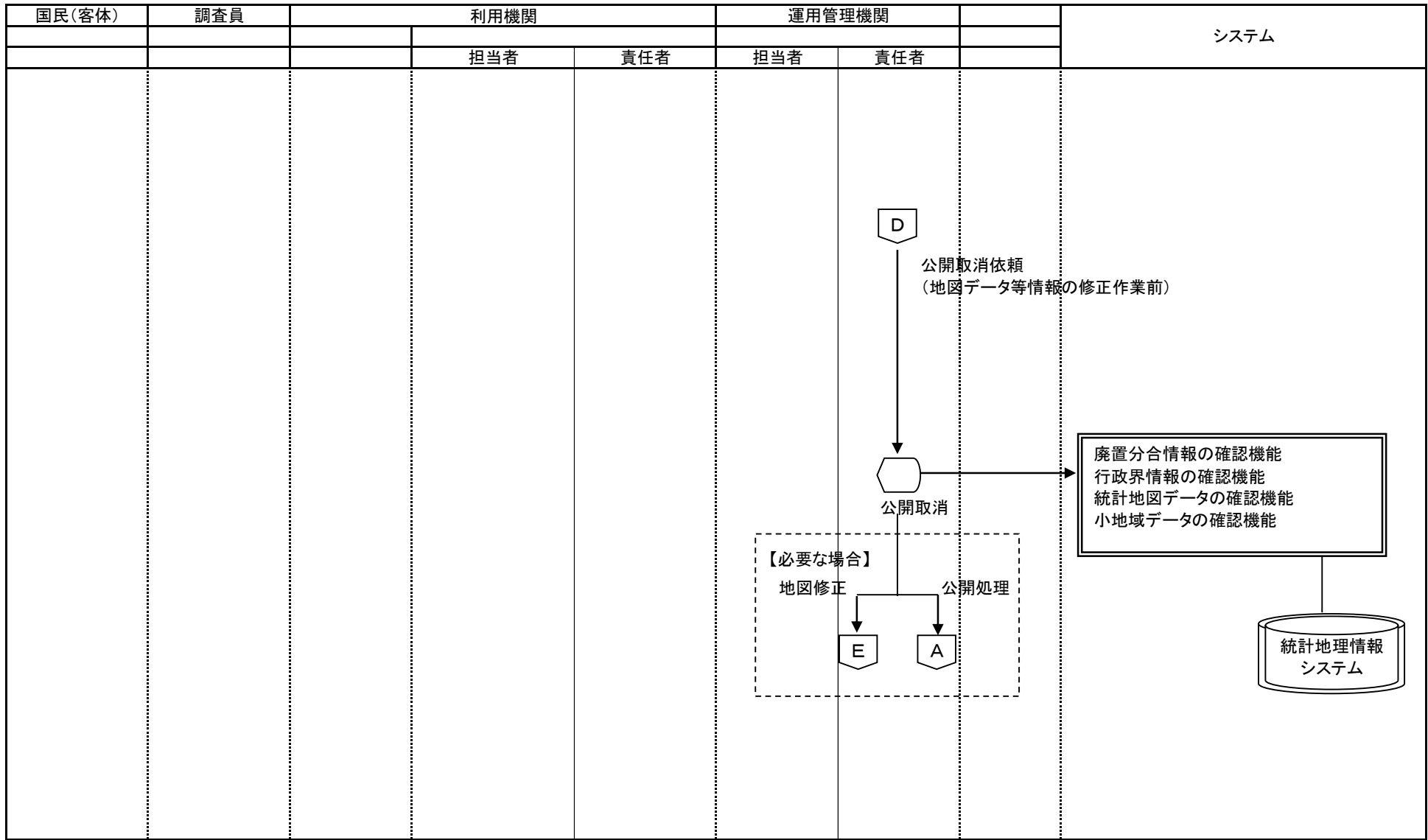

○ 手作業    ⊗ 確認    ▽ 保管    □ 各府省共同利用型コンピュータ処理    □ 府省個別コンピュータ処理    ◡ コンピュータ画面    □ 帳票    ▭ 電子データ    ◯ 各府省共同利用型コンピュータファイル    ◯ 府省個別コンピュータファイル    ◡ 端子 → 業務情報の流れ



業務流れ図(将来)		業務名		資料番号	版数	日付	作成者	5	
		統計調査等業務		7-4-5-4	第四版	2005/10/27	統計局統計情報システム課	5	
					第五版	2010/05/31	統計局統計情報システム課		
Lv0	統計調査等業務	Lv1	公表・提供	Lv2	ホームページ掲載	Lv3	コンテンツ作成	Lv4	統計地理情報システム情報公開／公開取消

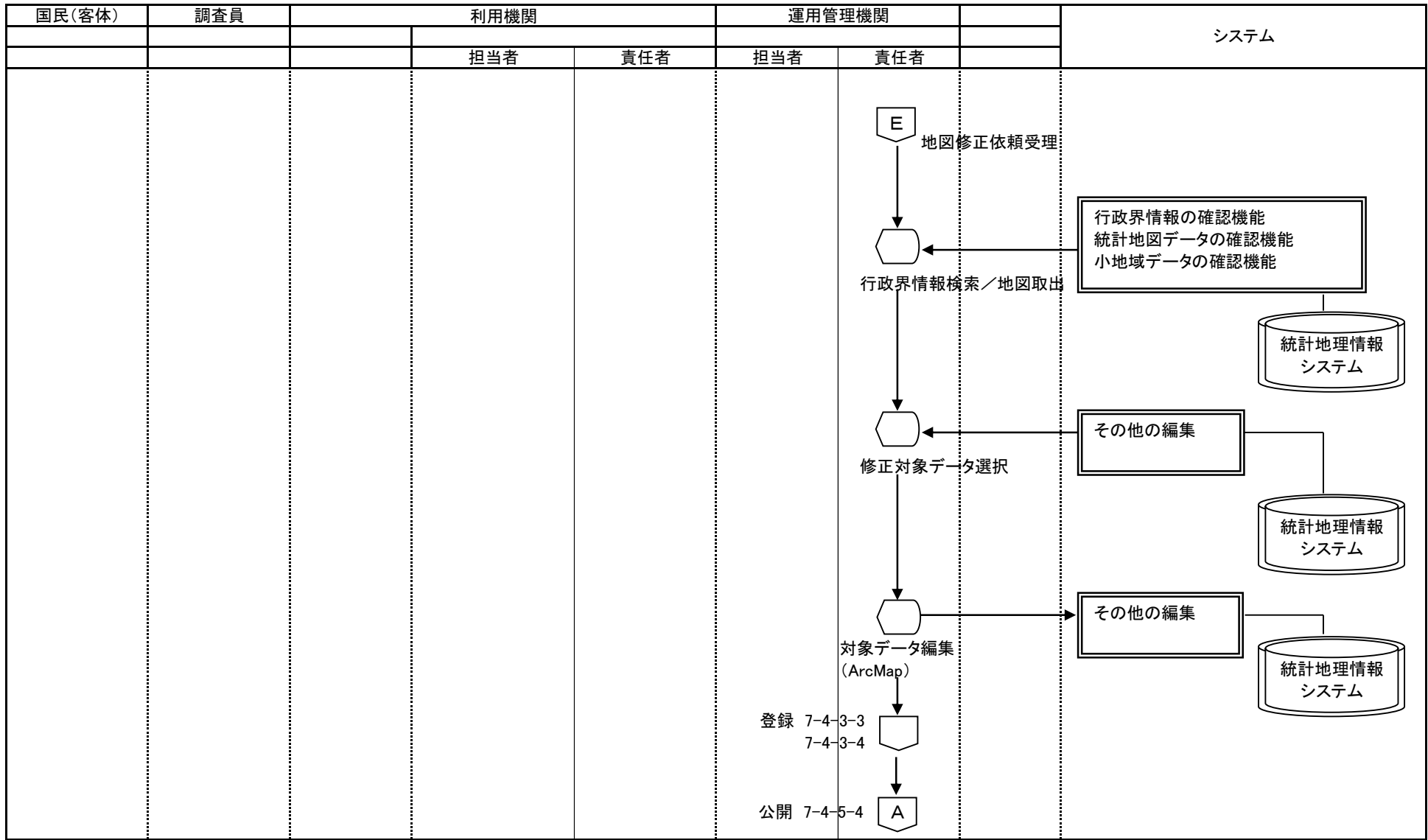

○ 手作業    ⊗ 確認    ▽ 保管    □ 各府省共同利用型コンピュータ処理    □ 府省個別コンピュータ処理    ◡ コンピュータ画面    □ 帳票    ▭ 電子データ    ◯ 各府省共同利用型コンピュータ・ファイル    ◯ 府省個別コンピュータ・ファイル    ◡ 端子 → 業務・情報の流れ

業務名 統計調査等業務		資料番号 7-4-5-5		版数 第四版 第五版		日付 2005/10/27 2010/05/31		作成者 統計局統計情報システム課 統計局統計情報システム課		1 1
		Lv0 統計調査等業務		Lv1 公表・提供		Lv2 ホームページ掲載		Lv3 公開		Lv4 調査項目データベース情報公開

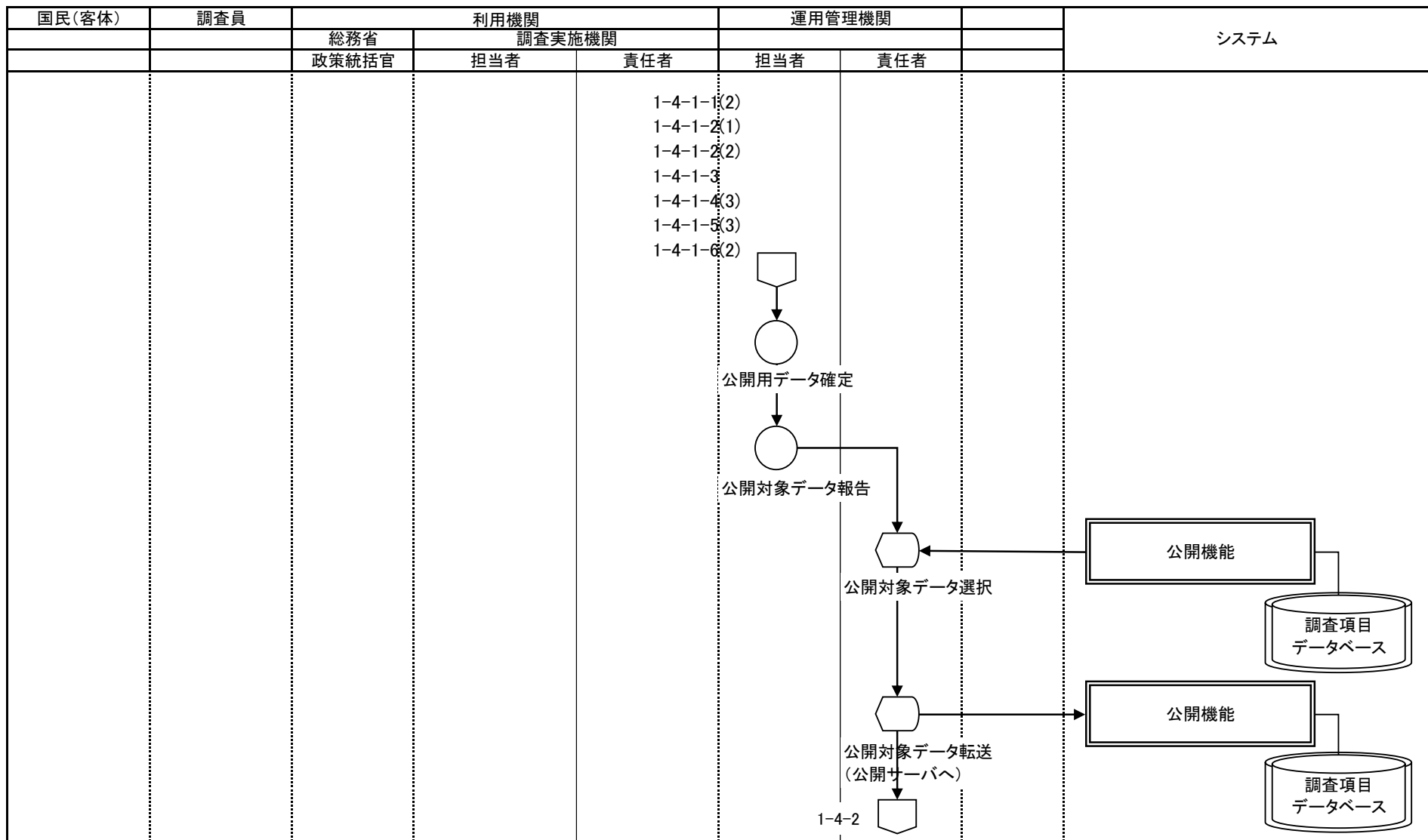

○ 手作業    ⊗ 確認    ▽ 保管    □ 各府省共同利用型コンピュータ処理    □ 府省個別コンピュータ処理    ◡ コンピュータ画面    帳票    電子データ    ◡ 各府省共同利用型コンピュータファイル    ◡ 府省個別コンピュータファイル    ◡ 端子 → 業務情報の流れ

業務名		資料番号		版数	日付	作成者		1		
		統計調査等業務		7-4-5-6	第四版	2005/10/27	統計局統計情報システム課		—	
Lv0		統計調査等業務	Lv1	公表・提供	Lv2	ホームページ掲載	Lv3	公開	Lv4	統計分類データベース情報公開／公開取消

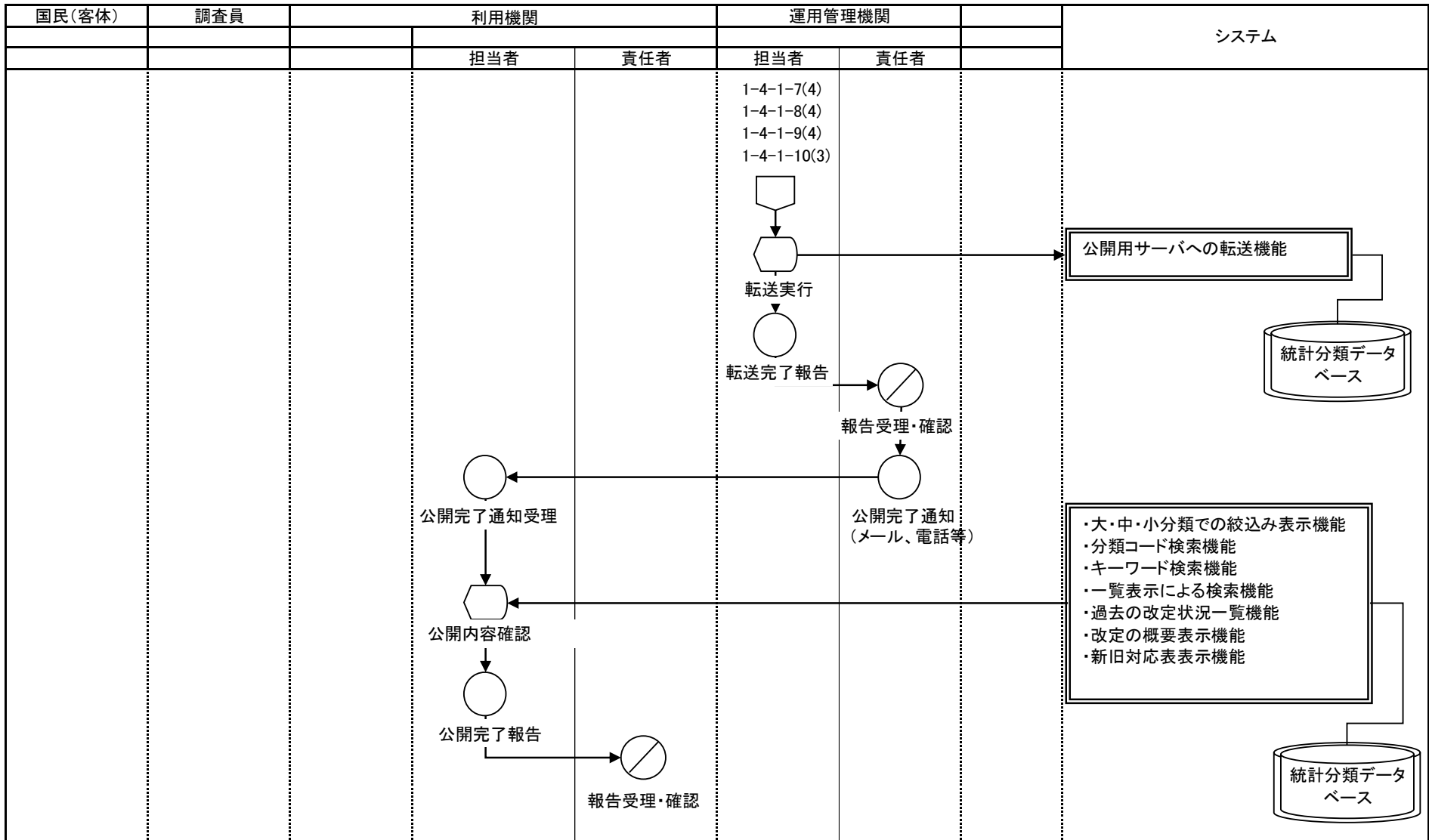

 手作業
  確認
  保管
  各府省共同利用型コンピュータ処理
  府省個別コンピュータ処理
  コンピュータ画面
  帳票
  電子データ
  各府省共同利用型コンピュータ・ファイル
  府省個別コンピュータ・ファイル
  端子
 → 業務情報の流れ

業務名		資料番号		版数		日付		作成者		1				
		統計調査等業務		7-4-5-7		第四版		2005/10/27		統計局統計情報システム課				
						第五版		2010/05/31		統計局統計情報システム課				
Lv0	統計調査等業務		Lv1	公表・提供		Lv2	ホームページ掲載		Lv3	公開(政府統計の総合窓口)		Lv4	標準地域コード管理システム	

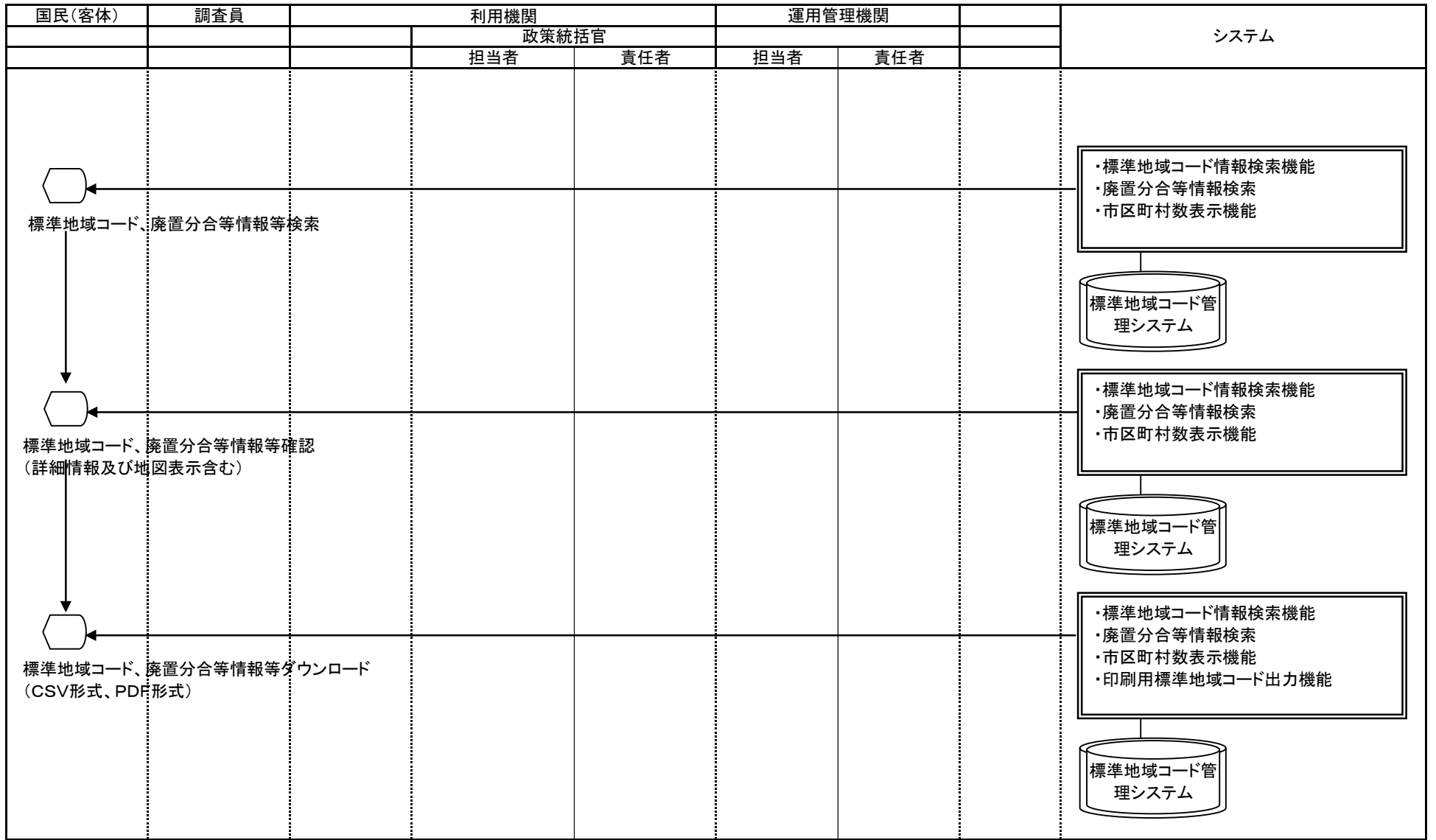

○ 手作業    ⊗ 確認    ▽ 保管    □ 各府省共同利用型コンピュータ処理    □ 府省個別コンピュータ処理    ⬡ コンピュータ画面    帳票    電子データ    ⬡ 各府省共同利用型コンピュータ・ファイル    ⬡ 府省個別コンピュータ・ファイル    端子 → 業務・情報の流れ



業務流れ図(将来)		業務名		資料番号	版数	日付	作成者	1	
		統計調査等業務		7-4-5-9	第四版	2005/10/27	統計局統計情報システム課	—	
					第五版	2010/05/31	統計局統計情報システム課	6	
Lv0	統計調査等業務	Lv1	公表・提供	Lv2	ホームページ掲載	Lv3	公開(政府統計の総合窓口)	Lv4	統計情報データベース

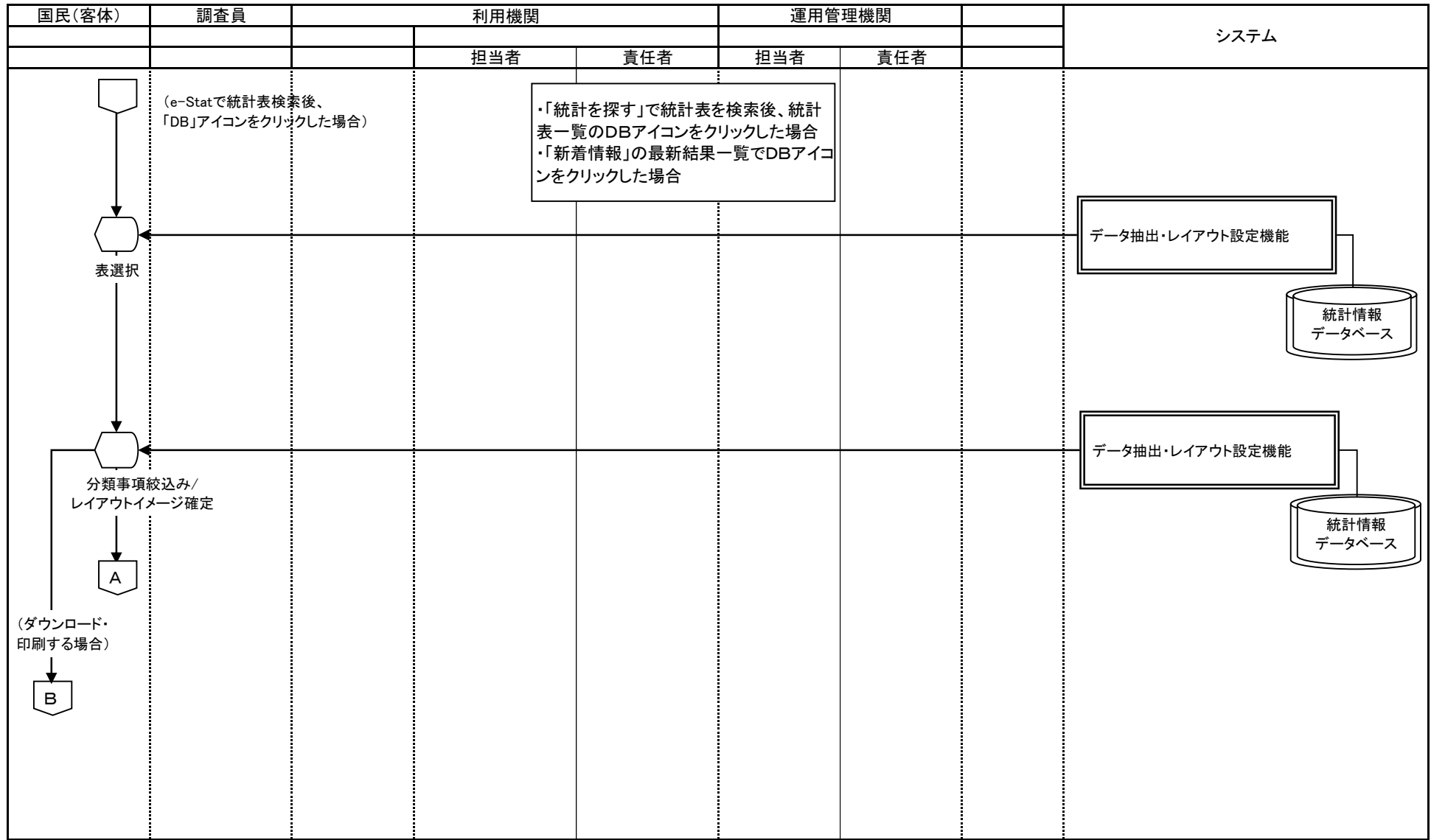

手作業 確認 保管 各府省共同利用型コンピュータ処理 府省個別コンピュータ処理 コンピュータ画面 帳票 電子データ 各府省共同利用型コンピュータ・ファイル 府省個別コンピュータ・ファイル 端子 → 業務・情報の流れ

業務名 統計調査等業務		資料番号 7-4-5-9		版数 第四版	日付 2005/10/27	作成者 統計局統計情報システム課	2		
				第五版	2010/05/31	統計局統計情報システム課	6		
		Lv0	統計調査等業務	Lv1	公表・提供	Lv2	ホームページ掲載	Lv3	公開(政府統計の総合窓口)

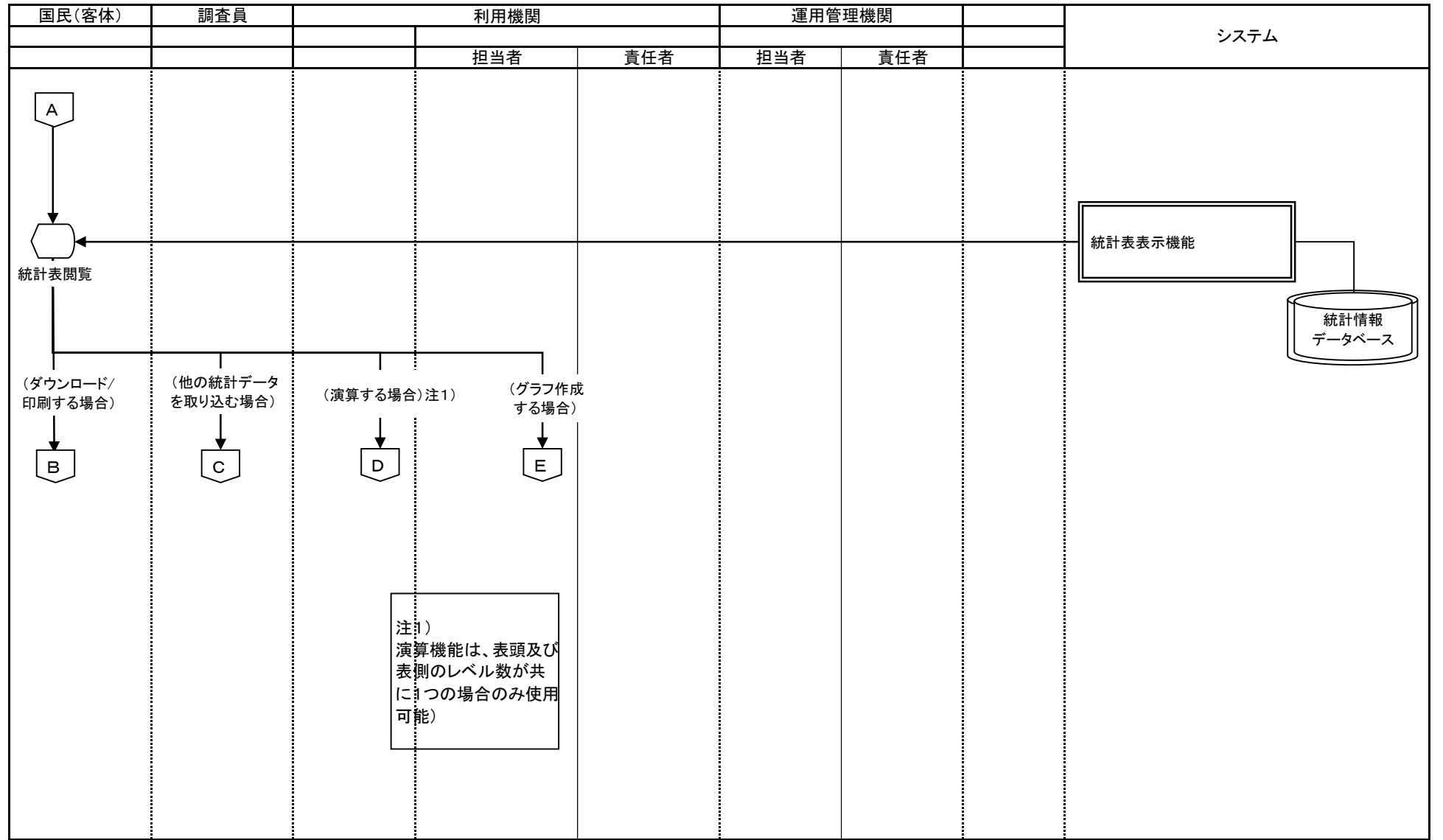

○ 手作業    ⊗ 確認    ▽ 保管    □ 各府省共同利用型コンピュータ処理    □ 府省個別コンピュータ処理    ◡ コンピュータ画面    ◩ 帳票    ◩ 電子データ    ◩ 各府省共同利用型コンピュータファイル    ◩ 府省個別コンピュータファイル    ◩ 端子 → 業務情報の流れ

業務名		資料番号		版数	日付	作成者		3	
		統計調査等業務		7-4-5-9	第四版	2005/10/27	統計局統計情報システム課		—
業務名		資料番号		版数	日付	作成者		6	
統計調査等業務		7-4-5-9		第五版	2010/05/31	統計局統計情報システム課		—	
Lv0	統計調査等業務	Lv1	公表・提供	Lv2	ホームページ掲載	Lv3	公開(政府統計の総合窓口)	Lv4	統計情報データベース

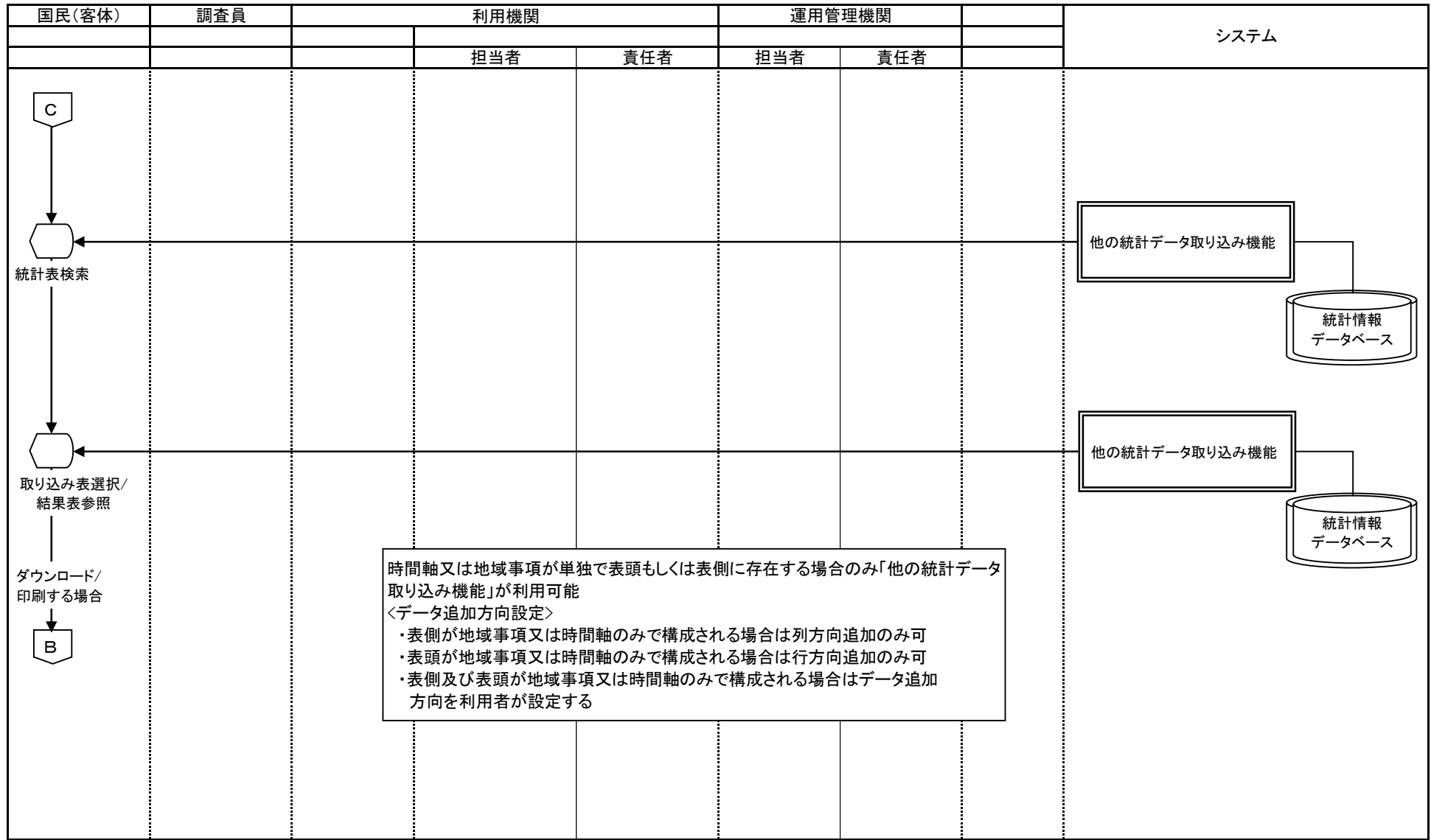

手作業
 確認
 保管
 各府省共同利用型コンピュータ処理
 府省個別コンピュータ処理
 コンピュータ画面
 帳票
 電子データ
 各府省共同利用型コンピュータ・ファイル
 府省個別コンピュータ・ファイル
 端子
 → 業務・情報の流れ



業務流れ図(将来)		業務名		資料番号	版数	日付	作成者	4	
		統計調査等業務		7-4-5-9	第四版	2005/10/27	統計局統計情報システム課	—	
					第五版	2010/05/31	統計局統計情報システム課	6	
Lv0	統計調査等業務	Lv1	公表・提供	Lv2	ホームページ掲載	Lv3	公開(政府統計の総合窓口)	Lv4	統計情報データベース

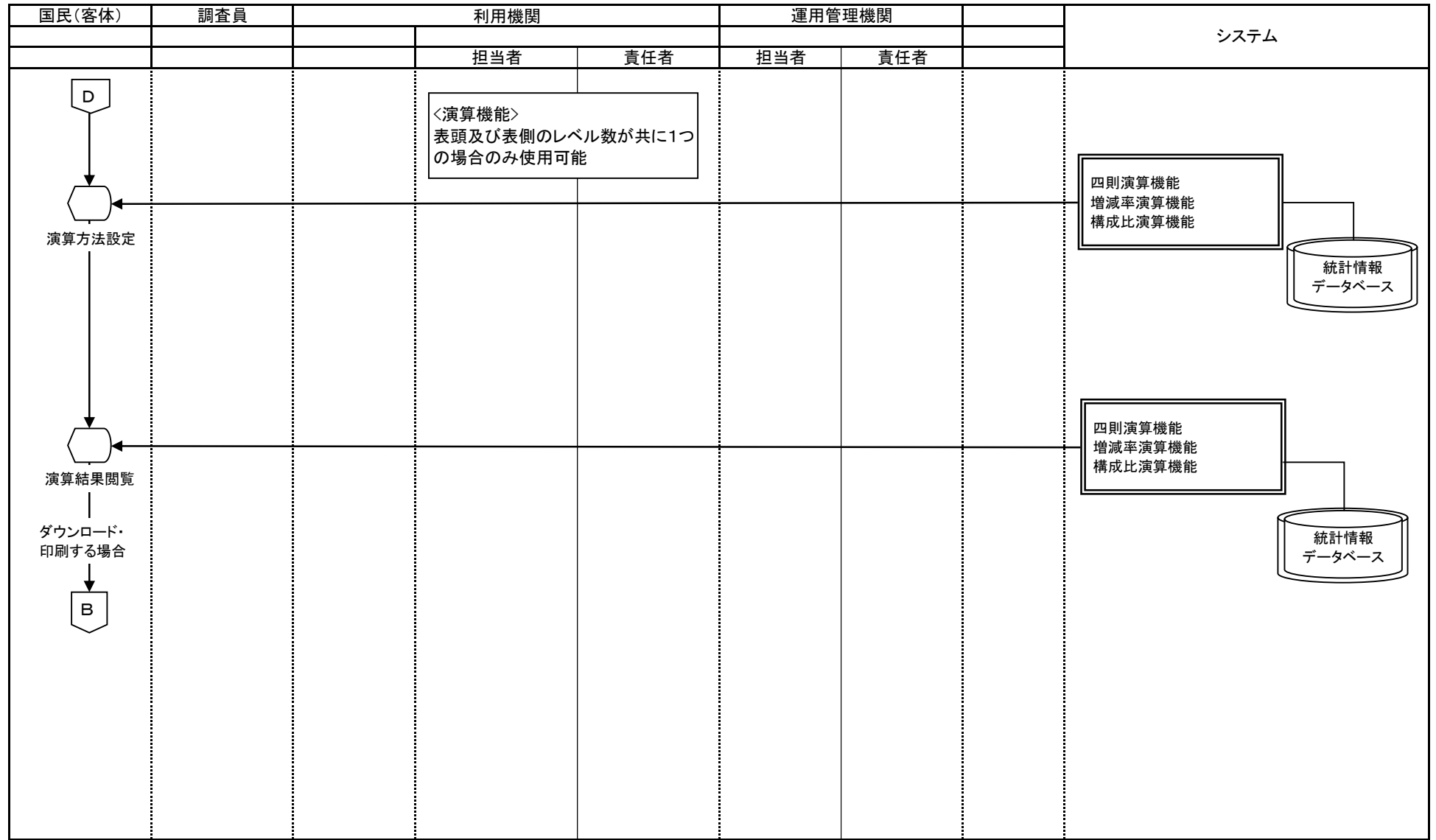

手作業 確認 保管 各府省共同利用型コンピュータ処理 府省個別コンピュータ処理 コンピュータ画面 帳票 電子データ 各府省共同利用型コンピュータ・ファイル 府省個別コンピュータ・ファイル 端子 → 業務・情報の流れ



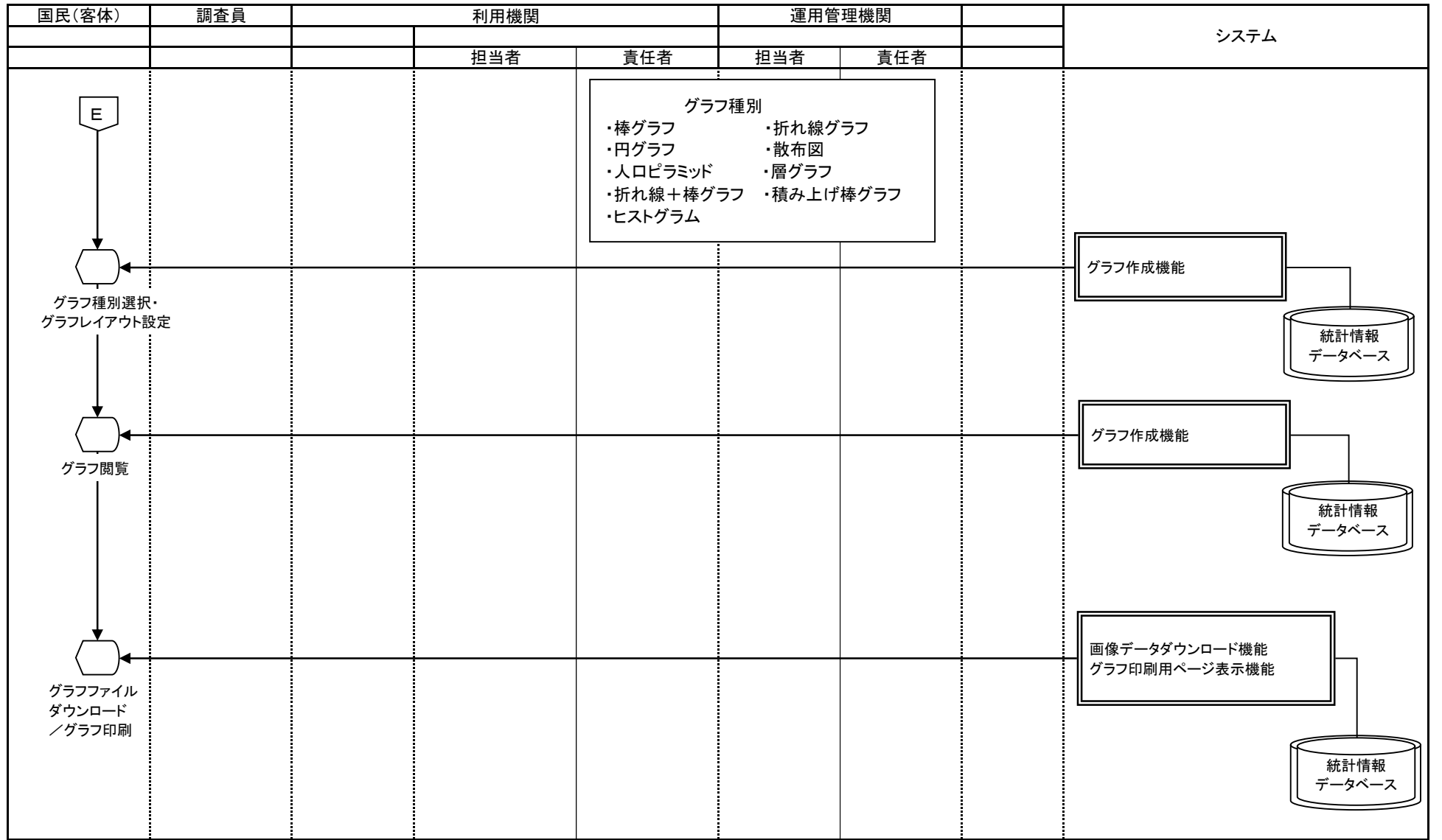

業務流れ図(将来)		業務名		資料番号	版数	日付	作成者	5	
		統計調査等業務		7-4-5-9	第四版	2005/10/27	統計局統計情報システム課	—	
					第五版	2010/05/31	統計局統計情報システム課	6	
Lv0	統計調査等業務	Lv1	公表・提供	Lv2	ホームページ掲載	Lv3	公開(政府統計の総合窓口)	Lv4	統計情報データベース

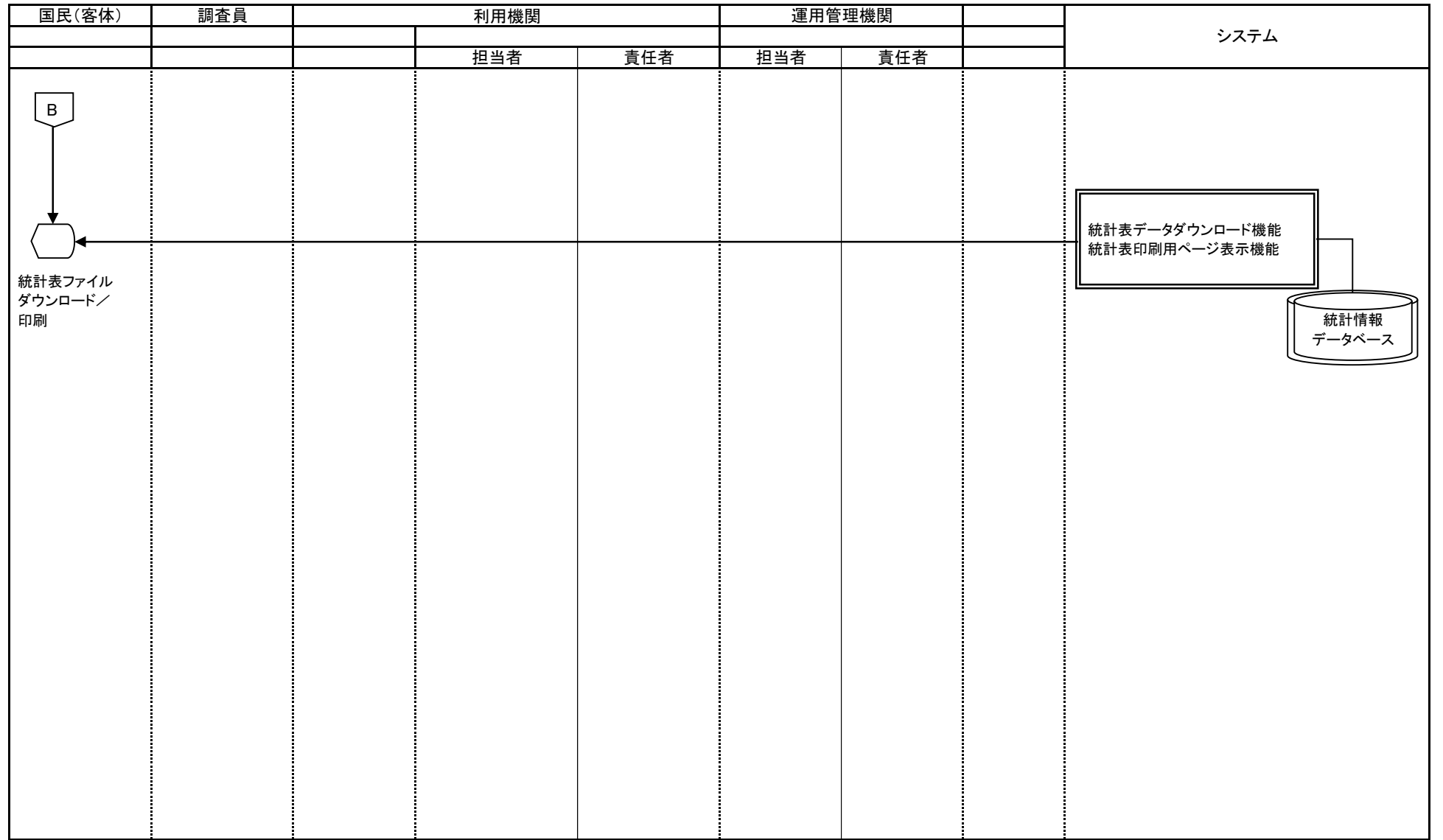

○ 手作業    ⊗ 確認    ▽ 保管    □ 各府省共同利用型コンピュータ処理    □ 府省個別コンピュータ処理    ⬡ コンピュータ画面    📄 帳票    📄 電子データ    🗄️ 各府省共同利用型コンピュータファイル    🗄️ 府省個別コンピュータファイル    📱 端子 → 業務・情報の流れ

業務流れ図(将来)		業務名		資料番号	版数	日付	作成者	6	
		統計調査等業務		7-4-5-9	第四版	2005/10/27	統計局統計情報システム課	—	
					第五版	2010/05/31	統計局統計情報システム課	6	
Lv0	統計調査等業務	Lv1	公表・提供	Lv2	ホームページ掲載	Lv3	公開(政府統計の総合窓口)	Lv4	統計情報データベース

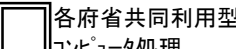
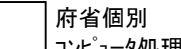
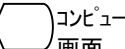

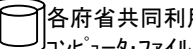
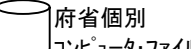
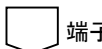
 手作業
  確認
  保管
  各府省共同利用型  
 コンピュータ処理
  府省個別  
 コンピュータ処理
  コンピュータ  
 画面
  帳票
  電子  
 データ
  各府省共同利用型  
 コンピュータ・ファイル
  府省個別  
 コンピュータ・ファイル
  端子
 → 業務・  
 情報の流れ

業務名		資料番号		版数	日付	作成者		1
		統計調査等業務		7-5	第四版	2005/10/27	統計局統計情報システム課	
Lv0		公表・提供	Lv1	案内・問い合わせ対応	Lv2	Lv3	Lv4	1

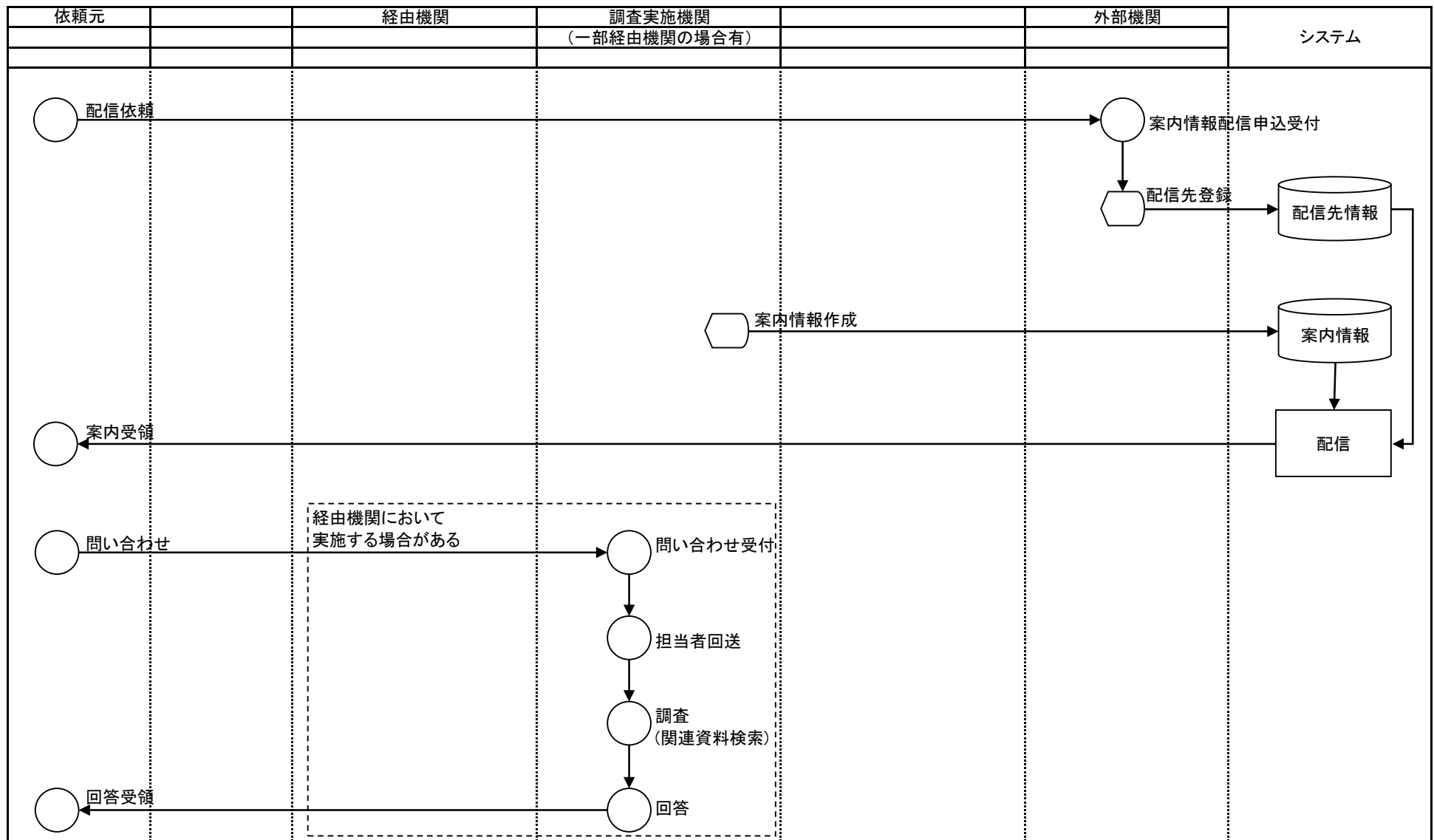

○ 手作業    ⊗ 確認    ▽ 保管    □ 各府省共同利用型コンピュータ処理    □ 府省個別コンピュータ処理    ⬡ コンピュータ画面    帳票    電子データ    各府省共同利用型コンピュータファイル    府省個別コンピュータファイル    端子 → 業務情報の流れ

業務名		資料番号		版数	日付	作成者		1
		統計調査等業務		7-6	第四版	2005/10/27	統計局統計情報システム課	
Lv0		公表・提供	Lv1	提供用データ・データベース整備	Lv2		Lv3	1

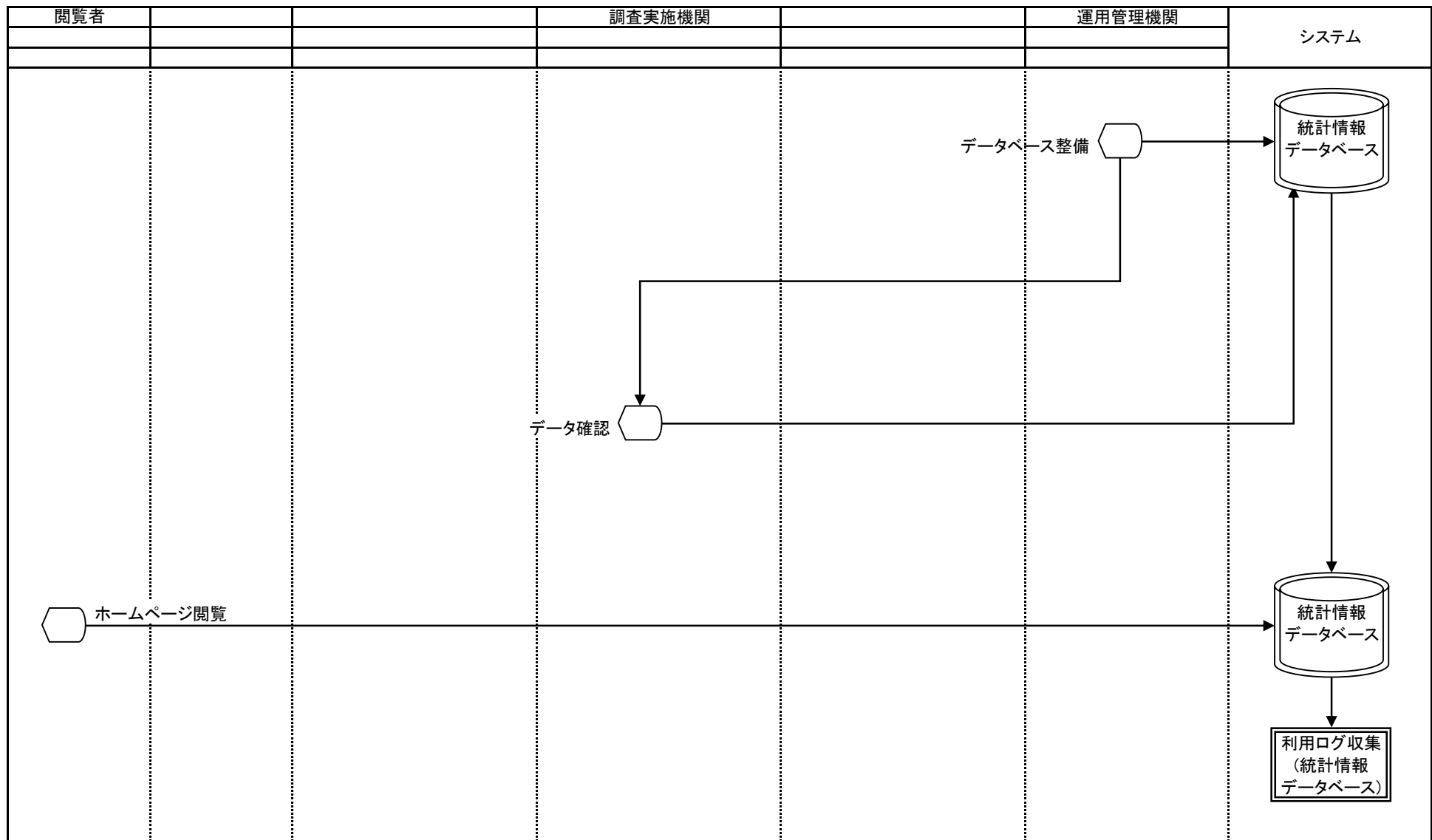

○ 手作業    ⊗ 確認    ▽ 保管    □ 各府省共同利用型コンピュータ処理    □ 府省個別コンピュータ処理    ◡ コンピュータ画面    ◩ 帳票    ▱ 電子データ    ◯ 各府省共同利用型コンピュータファイル    ◯ 府省個別コンピュータファイル    ◡ 端子 → 業務・情報の流れ

業務名		資料番号		版数	日付	作成者		1
		統計調査等業務		7-7	第四版	2005/10/27	統計局統計情報システム課	
Lv0		公表・提供	Lv1	電磁的記録提供	Lv2	Lv3	Lv4	1

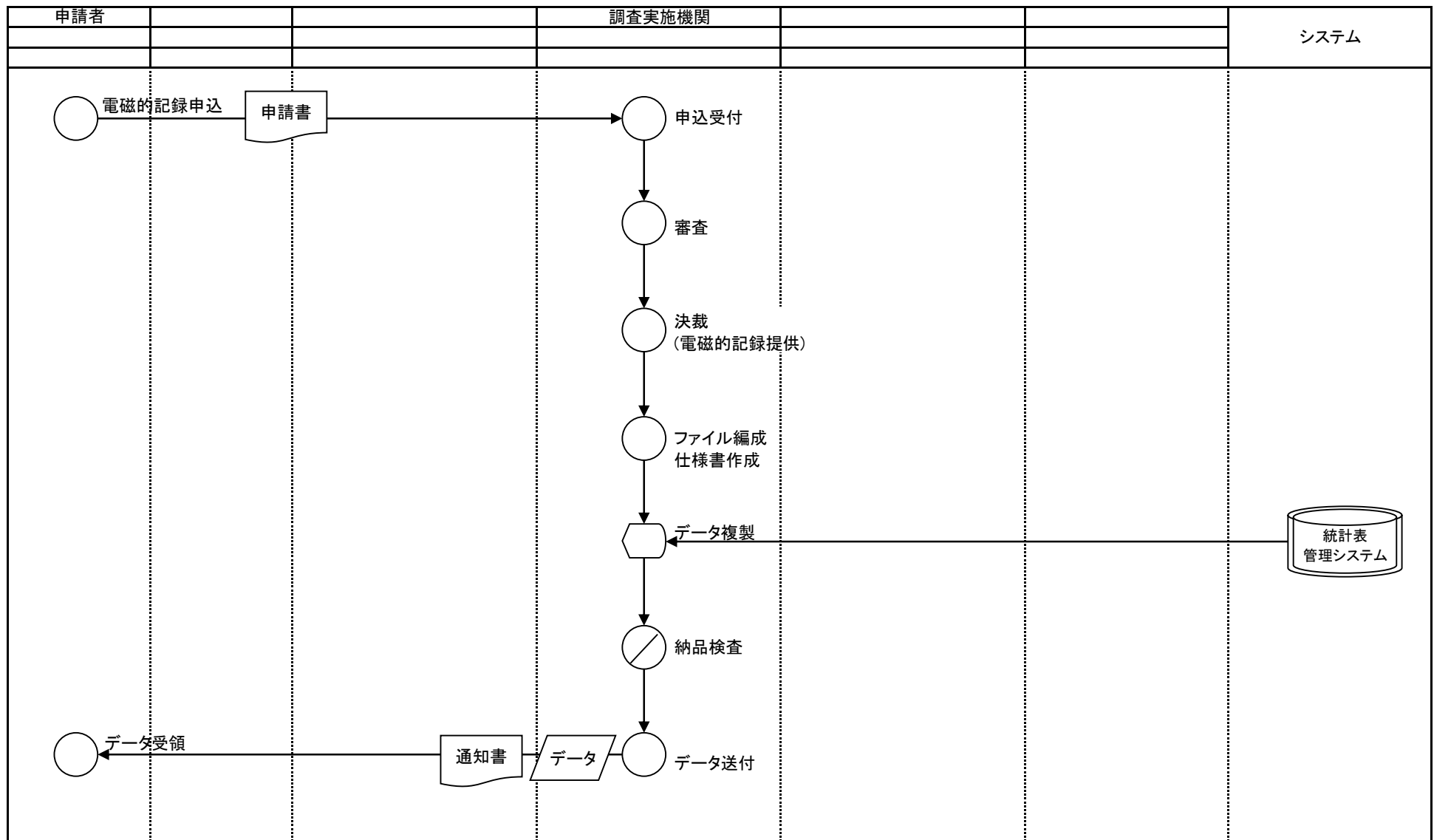

○ 手作業    ⊗ 確認    ▽ 保管    □ 各府省共同利用型コンピュータ処理    □ 府省個別コンピュータ処理    ◻ コンピュータ画面    □ 帳票    ▭ 電子データ    ◯ 各府省共同利用型コンピュータ・ファイル    ◯ 府省個別コンピュータ・ファイル    ◻ 端子 → 業務・情報の流れ

業務名		資料番号		版数	日付	作成者		1
		統計調査等業務		7-8	第四版	2005/10/27	統計局統計情報システム課	
Lv0		公表・提供	Lv1	個票データ提供	Lv2	Lv3	Lv4	1

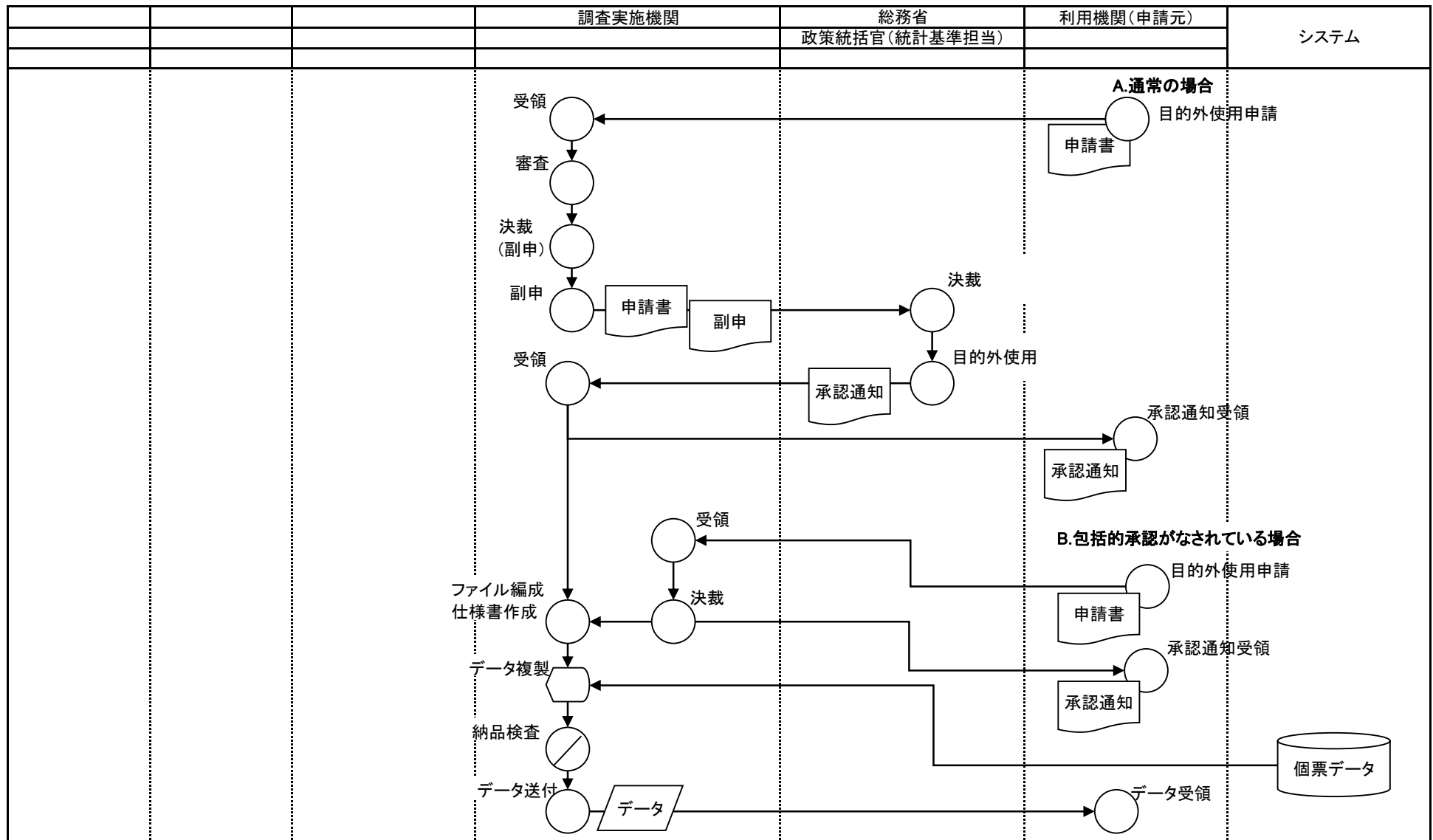

○ 手作業    ⊗ 確認    ▽ 保管    □ 各府省共同利用型コンピュータ処理    □ 府省個別コンピュータ処理    ◡ コンピュータ画面    帳票    電子データ    ◡ 各府省共同利用型コンピュータファイル    ◡ 府省個別コンピュータファイル    端子 → 業務・情報の流れ

業務名		資料番号		版数	日付	作成者		1	
		統計調査等業務		8-1	第四版	2005/10/27	統計局統計情報システム課		—
Lv0		統計調査等業務	Lv1	評価	Lv2	事後調査	Lv3	Lv4	1

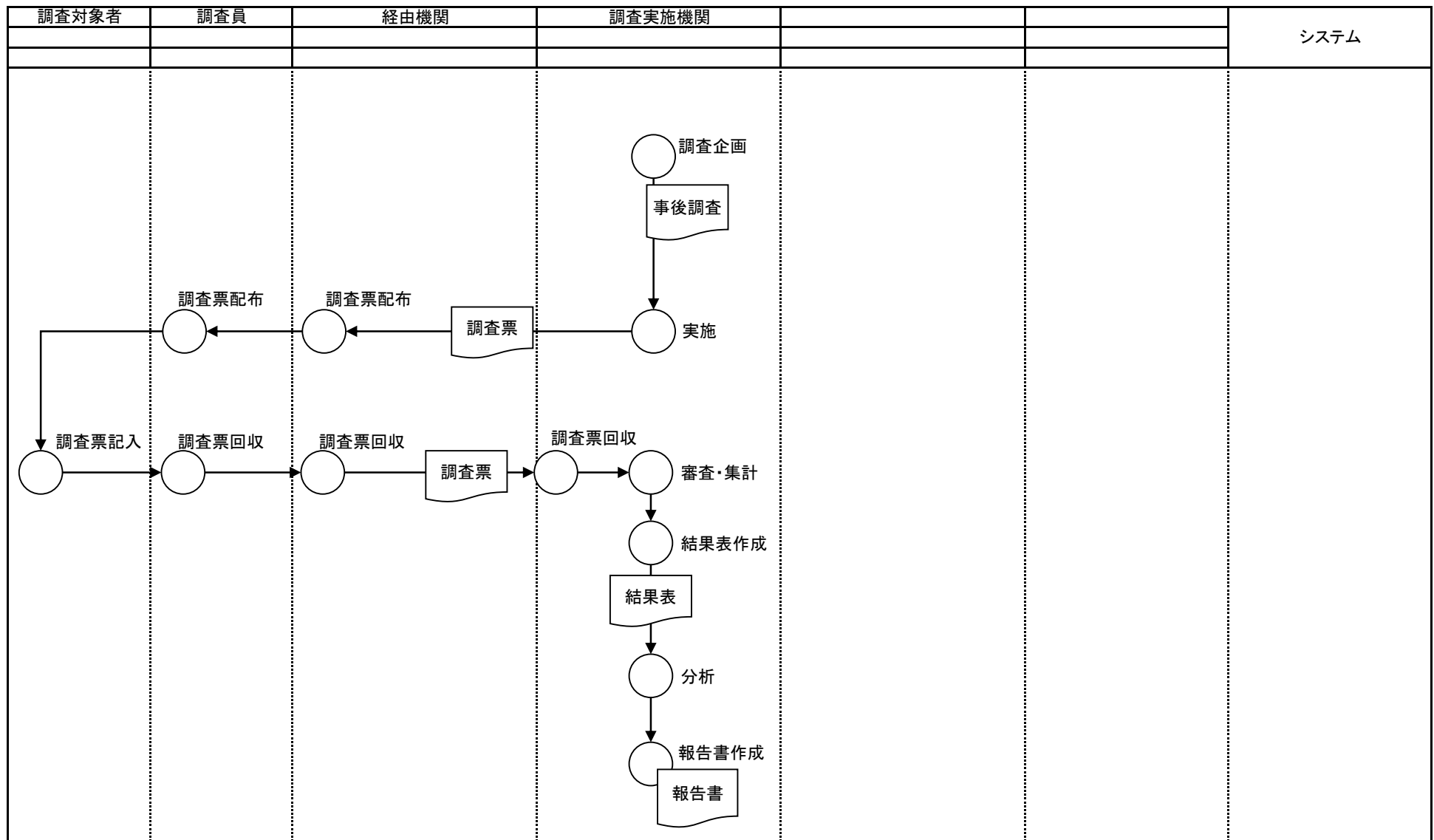

○ 手作業    ⊗ 確認    ▽ 保管    □ 各府省共同利用型コンピュータ処理    □ 府省個別コンピュータ処理    ◡ コンピュータ画面    ◩ 帳票    ▱ 電子データ    ◯ 各府省共同利用型コンピュータ・ファイル    ◯ 府省個別コンピュータ・ファイル    ◩ 端子 → 業務・情報の流れ



業務流れ図(将来)		業務名		資料番号	版数	日付	作成者	1
		統計調査等業務		8-2	第四版	2005/10/27	統計局統計情報システム課	1
Lv0	統計調査等業務	Lv1	評価	Lv2	事後報告会	Lv3	Lv4	

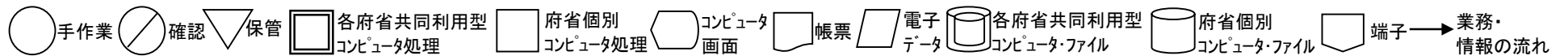
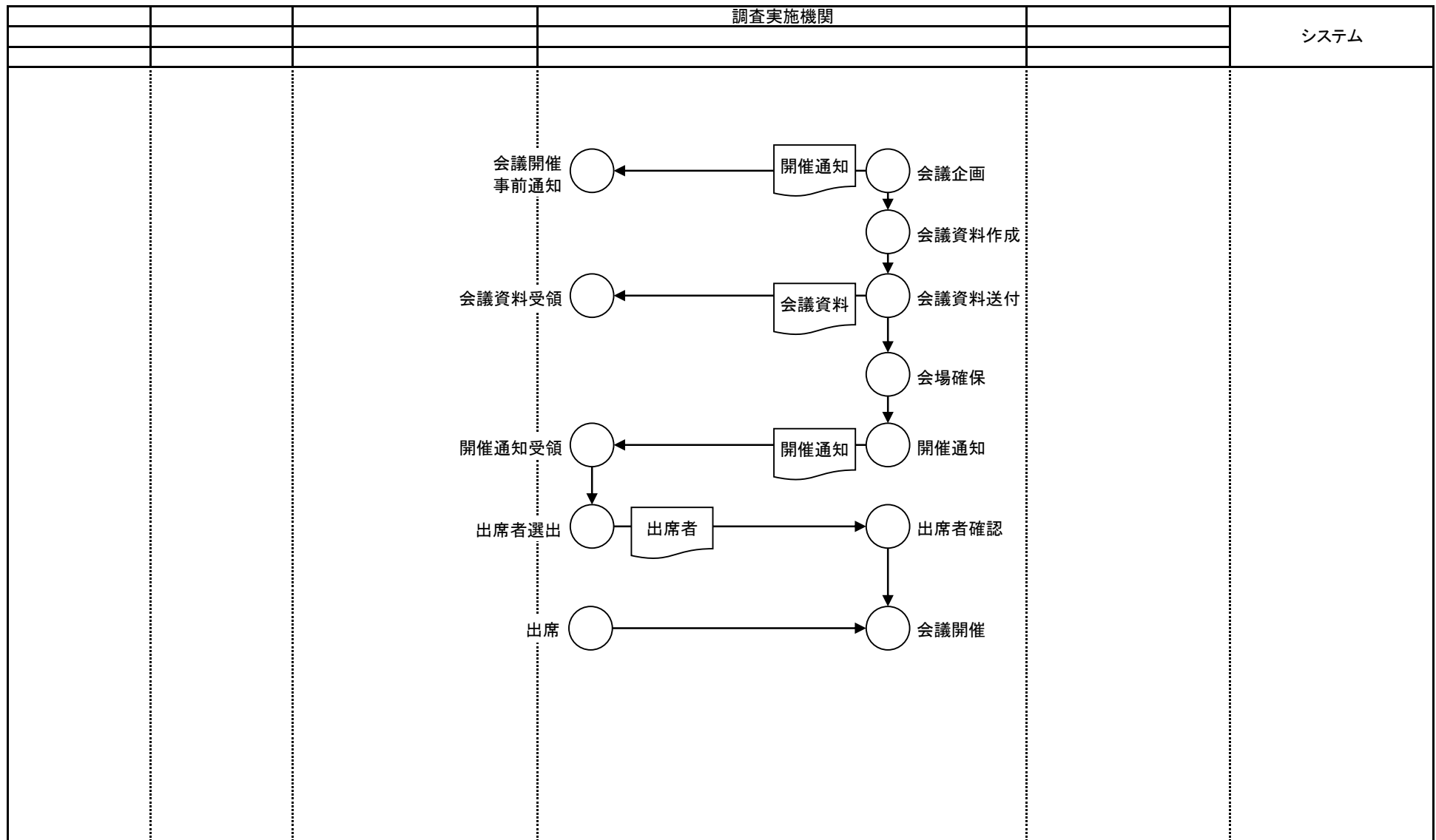

業務名		資料番号		版数	日付	作成者		1	
		統計調査等業務		8-3-1-10	第四版	2005/10/27	統計局統計情報システム課		—
Lv0		統計調査等業務	Lv1	評価	Lv2	政策評価	Lv3	Lv4	1

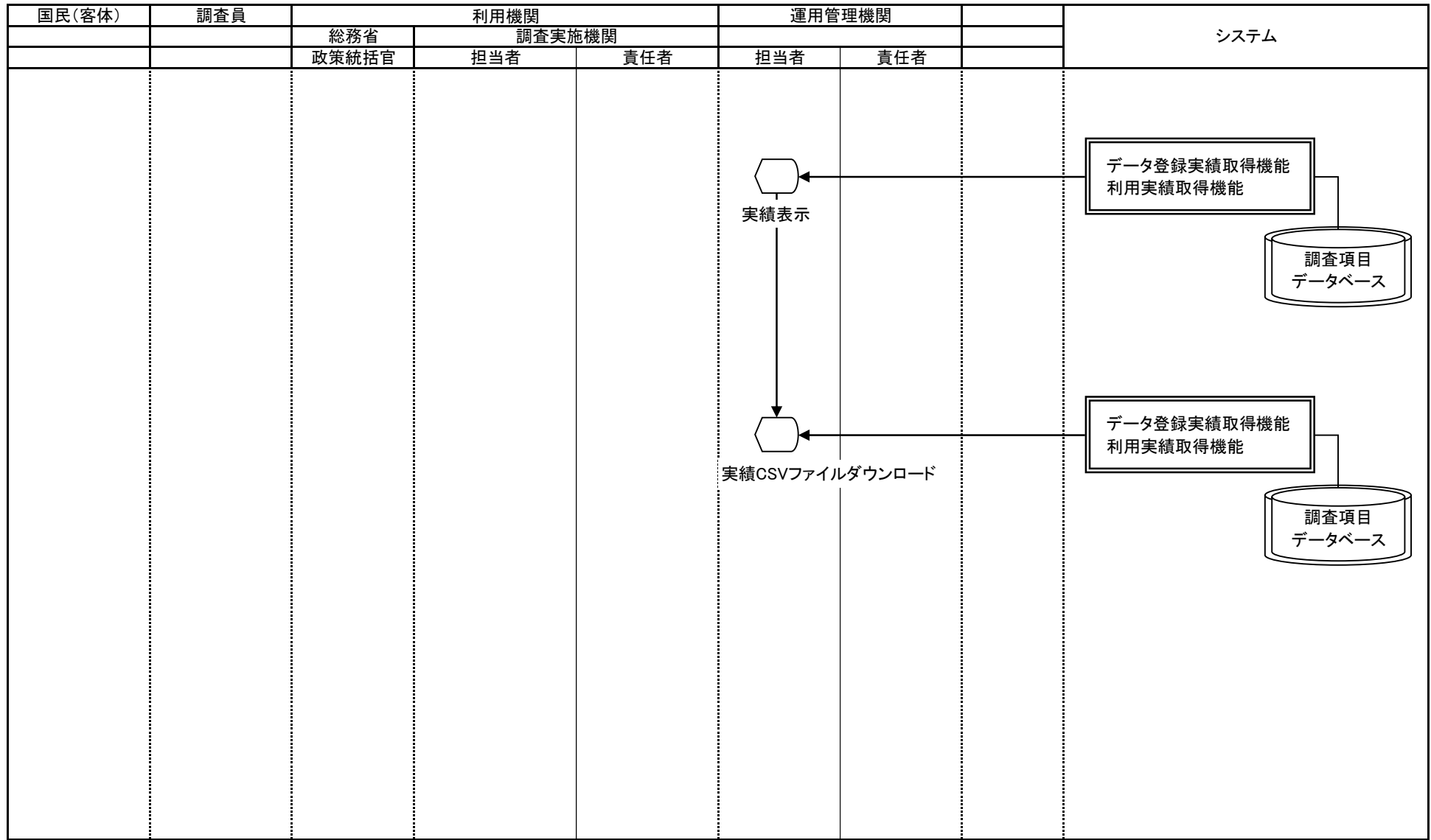

○ 手作業    ⊗ 確認    ▽ 保管    □ 各府省共同利用型コンピュータ処理    □ 府省個別コンピュータ処理    ⬡ コンピュータ画面    📄 帳票    📄 電子データ    🗄️ 各府省共同利用型コンピュータ・ファイル    🗄️ 府省個別コンピュータ・ファイル    📡 端子 → 業務・情報の流れ

業務名 業務流れ図(将来)			資料番号		版数		日付		作成者		1		
			統計調査等業務		8-3-1-11		第四版		2005/10/27		統計局統計情報システム課		1
							第五版		2010/05/31		統計局統計情報システム課		1
Lv0	統計調査等業務	Lv1	評価	Lv2	政策評価	Lv3		Lv4					

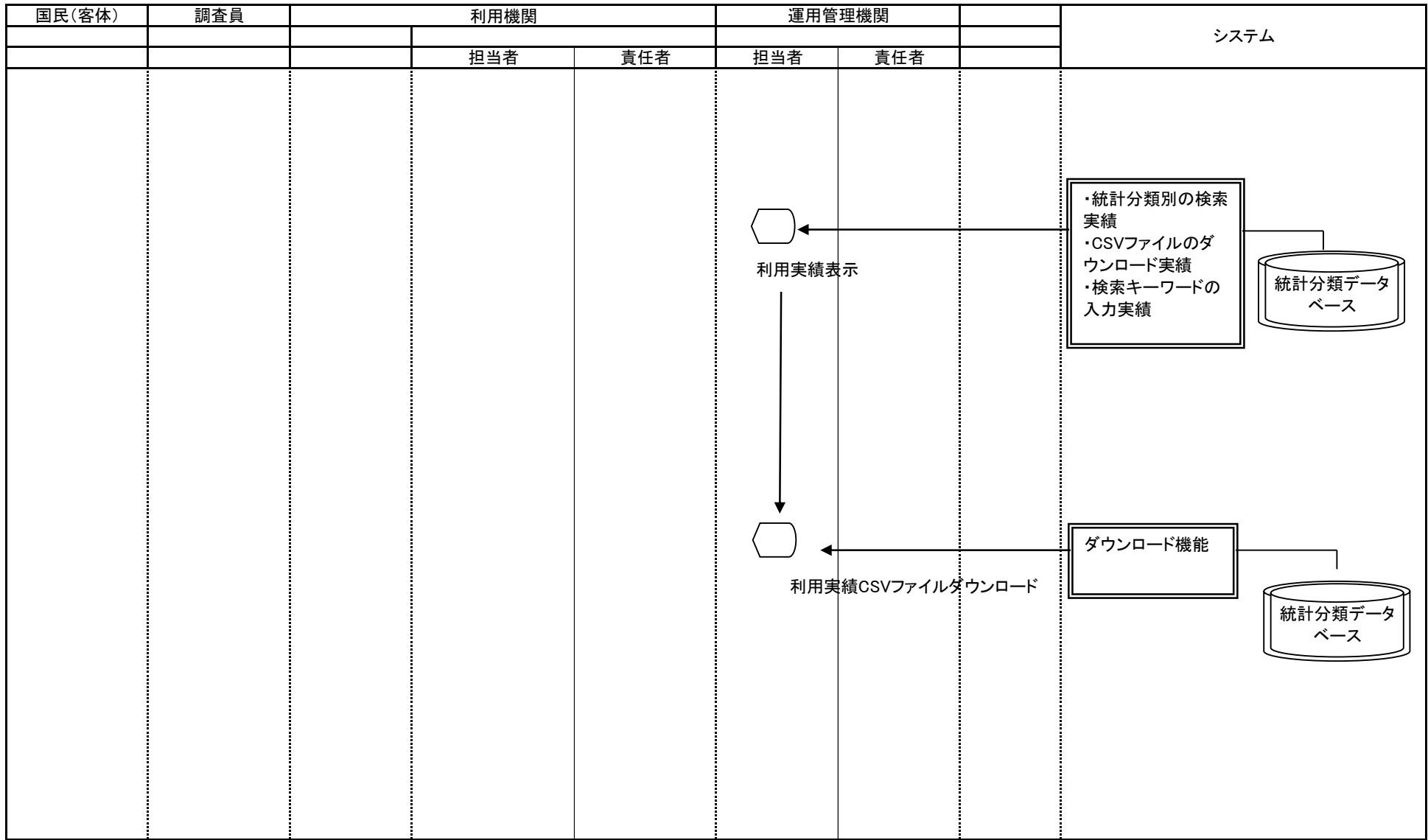

○ 手作業    ⊗ 確認    ▽ 保管    □ 各府省共同利用型コンピュータ処理    □ 府省個別コンピュータ処理    ⬡ コンピュータ画面    帳票    電子データ    各府省共同利用型コンピュータファイル    府省個別コンピュータファイル    端子 → 業務・情報の流れ

業務名		資料番号		版数	日付	作成者		1
		統計調査等業務		8-3-1-12	第四版	2005/10/27	統計局統計情報システム課	
Lv0		評価	Lv1	評価	Lv2	政策評価	Lv3	Lv4
								3

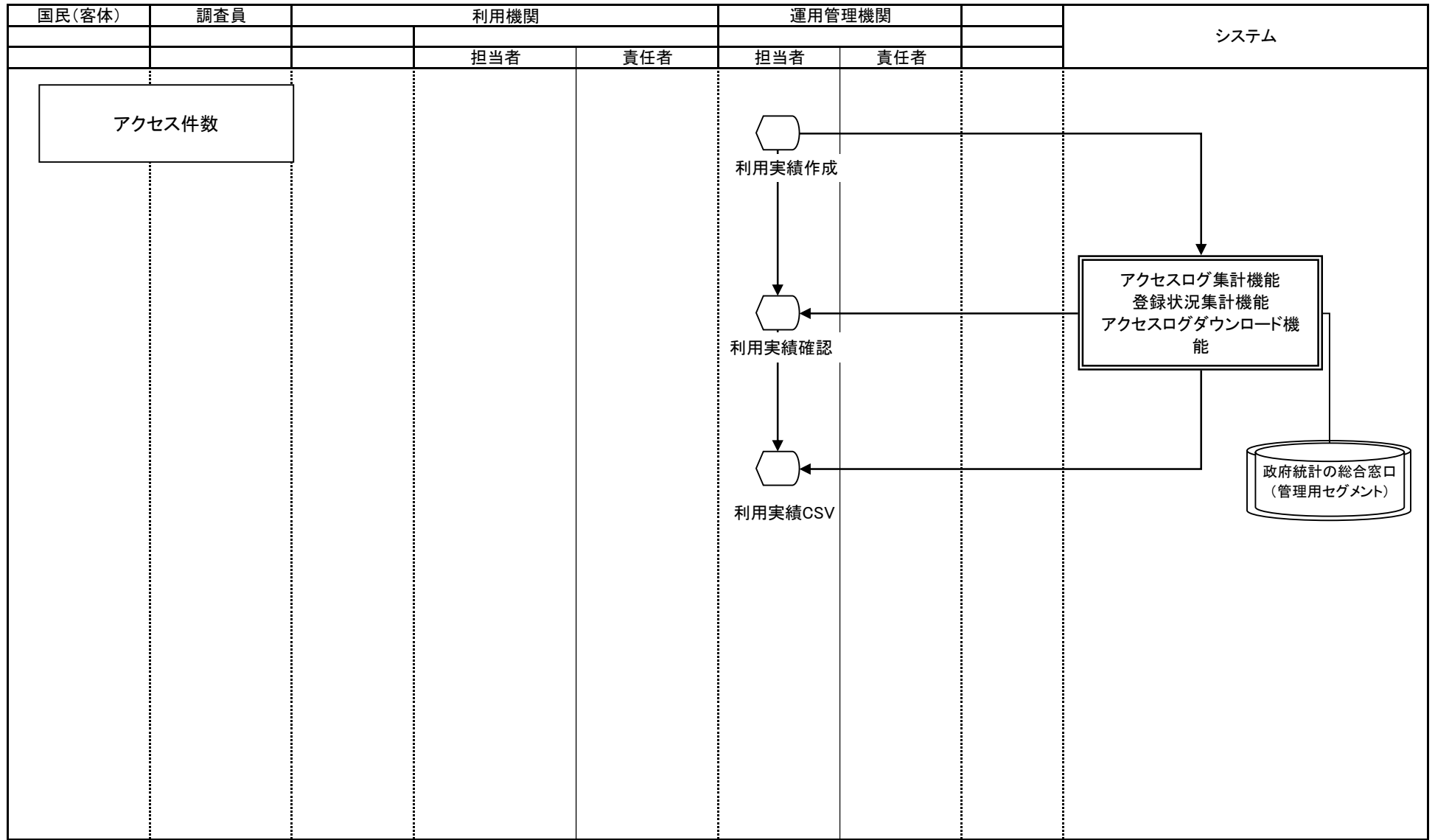

○ 手作業    ⊗ 確認    ▽ 保管    □ 各府省共同利用型コンピュータ処理    □ 府省個別コンピュータ処理    ⬡ コンピュータ画面    📄 帳票    📄 電子データ    🗄️ 各府省共同利用型コンピュータファイル    🗄️ 府省個別コンピュータファイル    📡 端子 → 業務・情報の流れ

業務名		資料番号		版数	日付	作成者		2	
		統計調査等業務		8-3-1-12	第四版	2005/10/27	統計局統計情報システム課		—
Lv0		評価	Lv1	評価	Lv2	政策評価	Lv3	Lv4	3

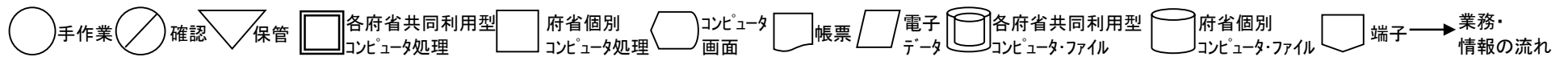
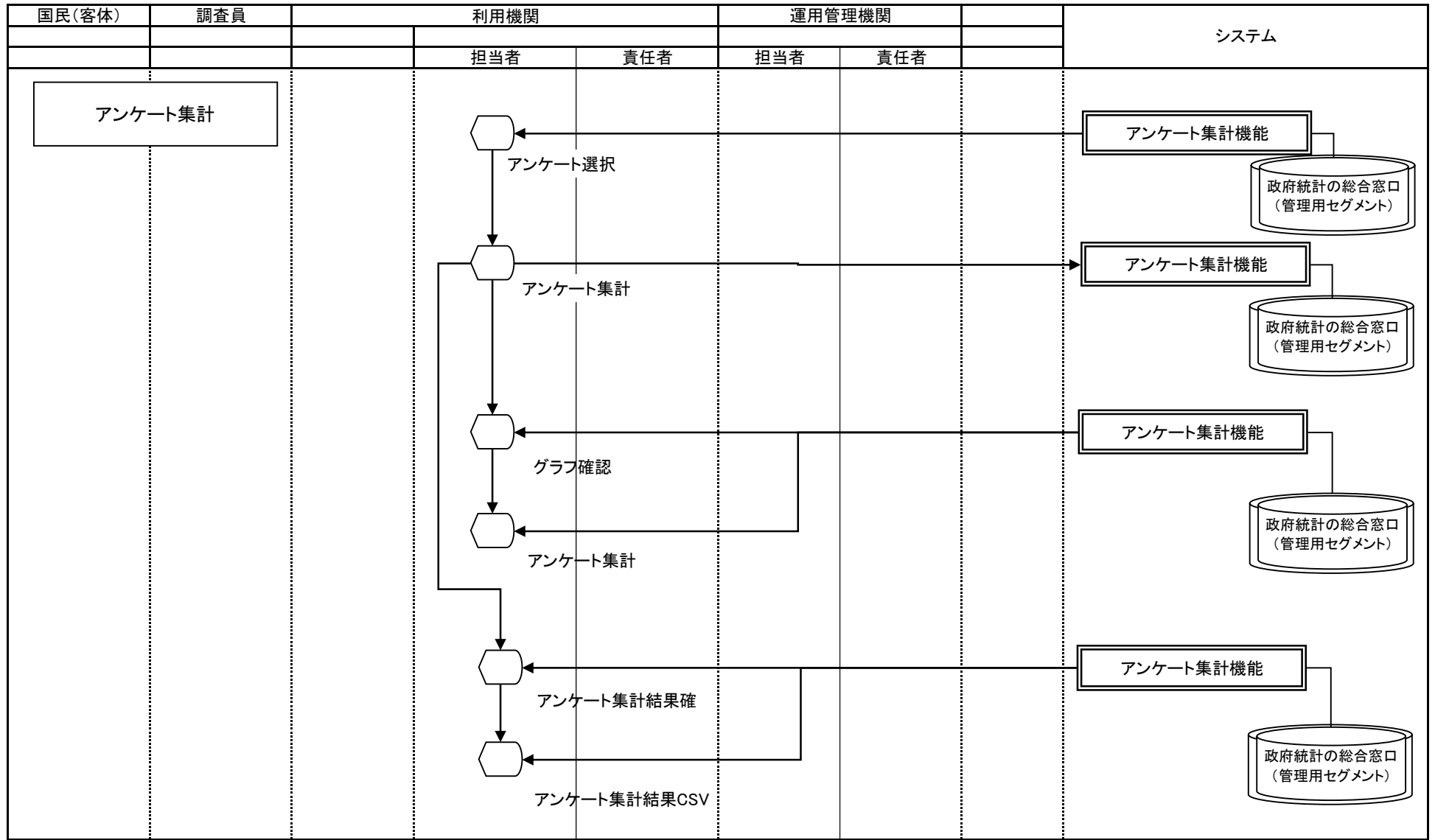

業務名		資料番号		版数	日付	作成者		3
		統計調査等業務		8-3-1-12	第四版	2005/10/27	統計局統計情報システム課	
第五版		2010/05/31		統計局統計情報システム課		3		
Lv0	評価	Lv1	評価	Lv2	政策評価	Lv3	Lv4	

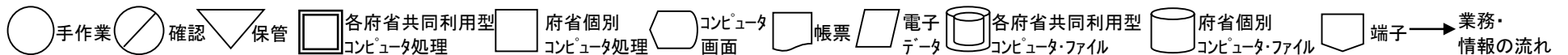
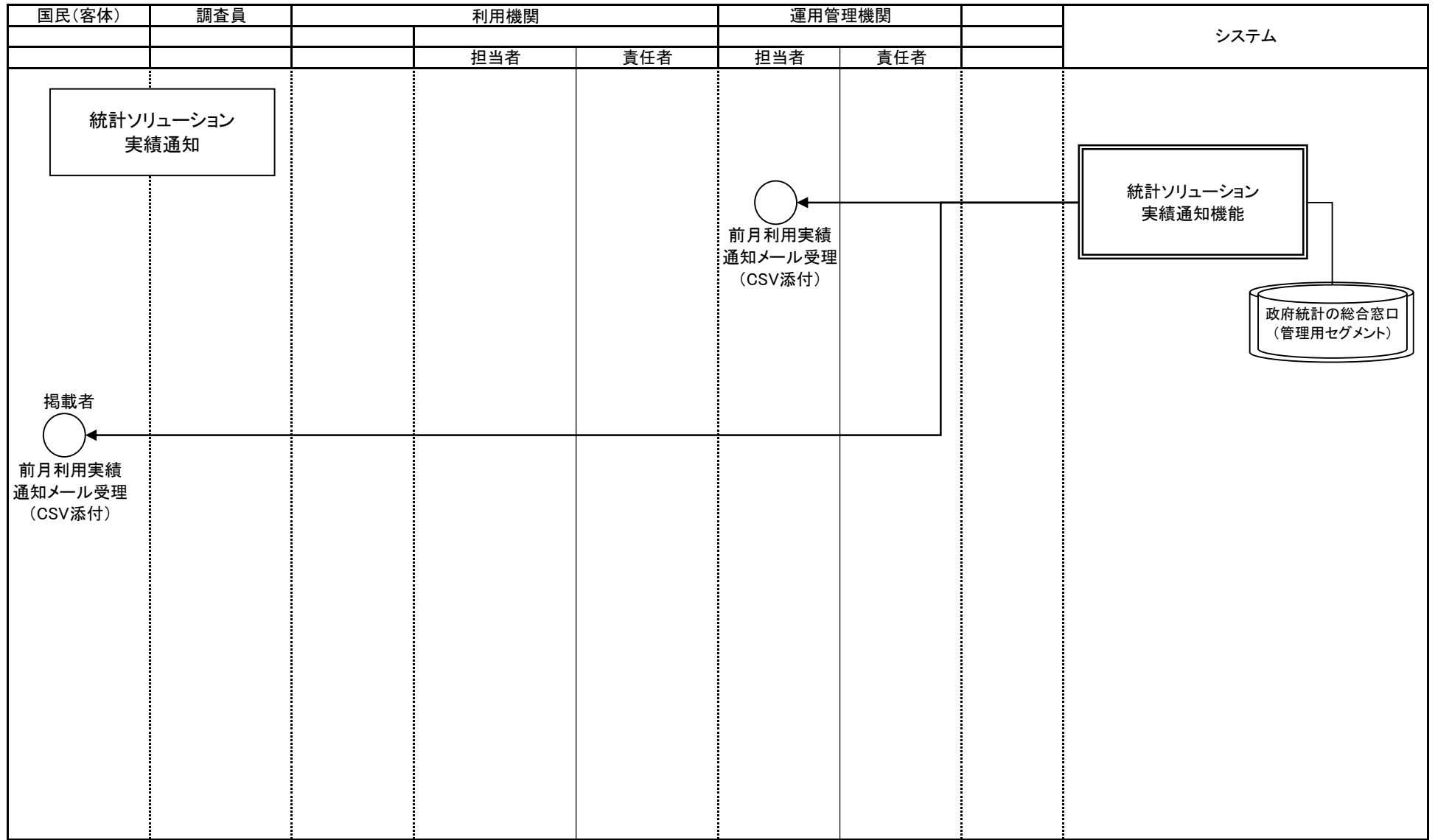



業務名 統計調査等業務			資料番号		版数		日付		作成者		1
			8-3-1-1		第四版		2005/10/27		統計局統計情報システム課		1
					第五版		2010/05/31		統計局統計情報システム課		
Lv0	統計調査等業務	Lv1	評価	Lv2	政策評価	Lv3		Lv4			

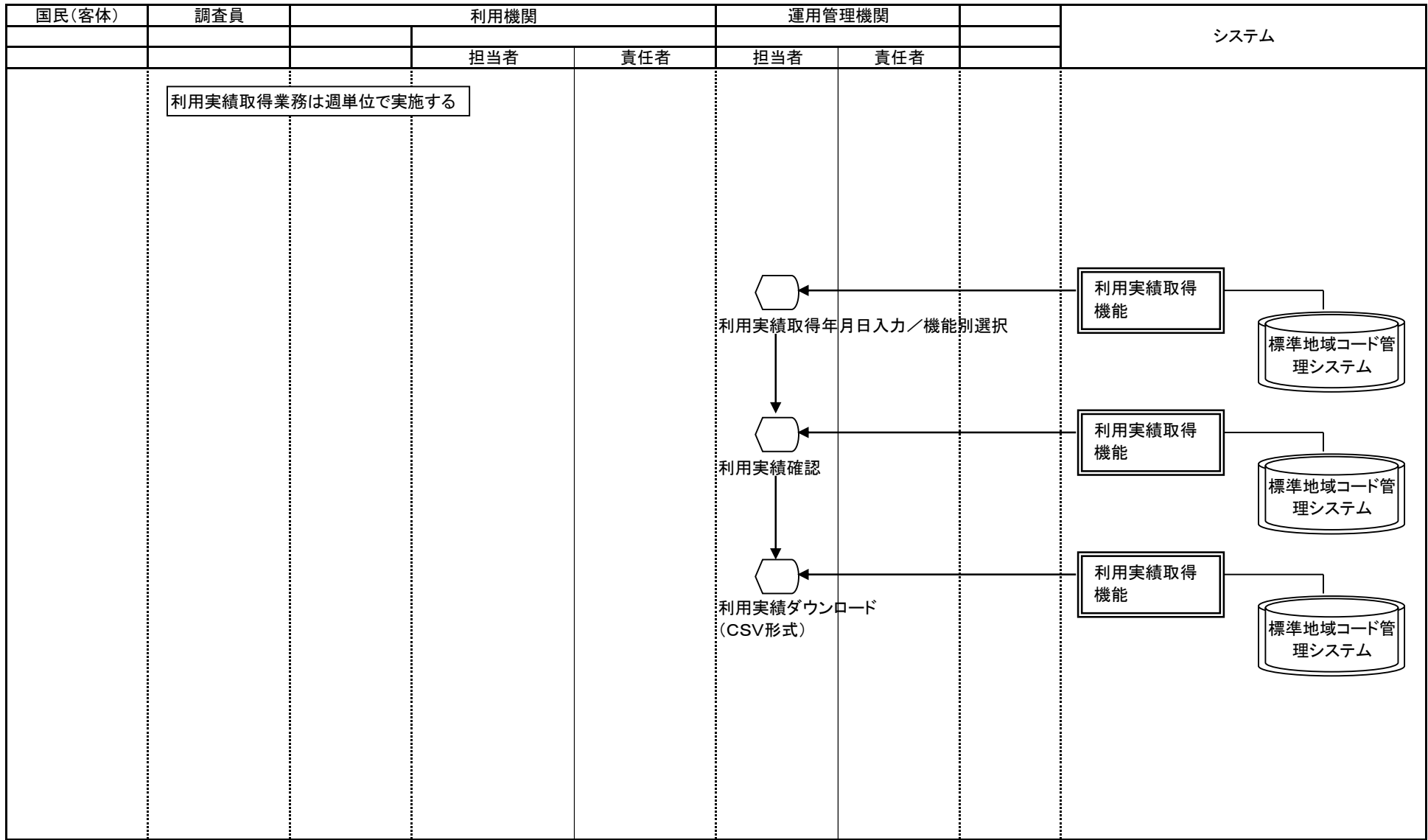

○ 手作業    ⊗ 確認    ▽ 保管    □ 各府省共同利用型コンピュータ処理    □ 府省個別コンピュータ処理    ⬡ コンピュータ画面    帳票    電子データ    各府省共同利用型コンピュータファイル    府省個別コンピュータファイル    端子 → 業務情報の流れ



業務流れ図(将来)		業務名		資料番号	版数	日付	作成者	1
		統計調査等業務		8-3-1-2	第四版	2005/10/27	統計局統計情報システム課	1
					第五版	2010/05/31	統計局統計情報システム課	
Lv0	統計調査等業務	Lv1	評価	Lv2	政策評価	Lv3	Lv4	

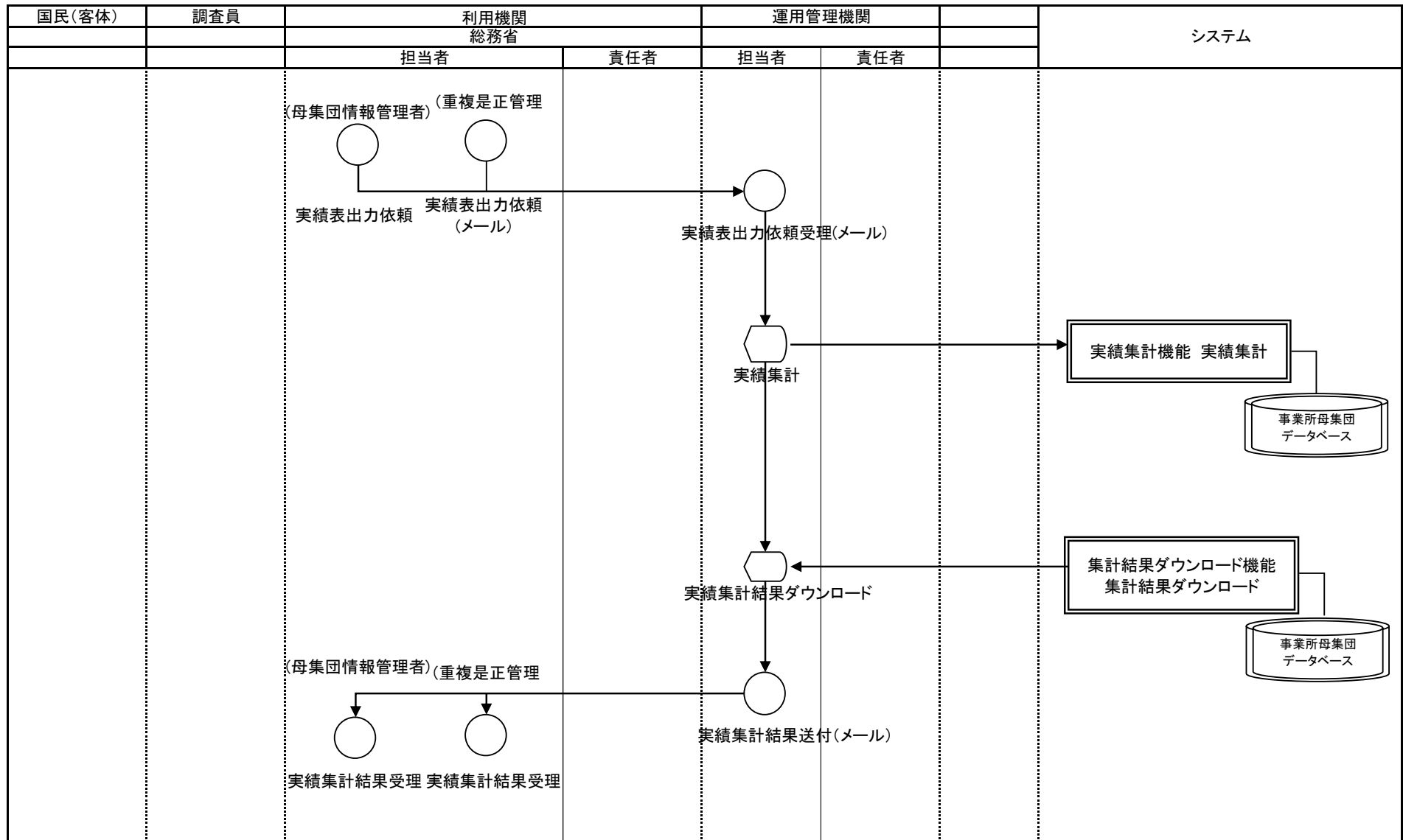

手作業  
 確認  
 保管  
 各府省共同利用型コンピュータ処理  
 府省個別コンピュータ処理  
 コンピュータ画面  
 帳票  
 電子データ  
 各府省共同利用型コンピュータ・ファイル  
 府省個別コンピュータ・ファイル  
 端子 → 業務・情報の流れ

業務名 統計調査等業務			資料番号	版数	日付	作成者	1
			8-3-1-3	第四版	2005/10/27	統計局統計情報システム課	—
Lv0 統計調査等業務			Lv1 評価	Lv2 政策評価	Lv3	Lv4	1
統計調査等業務			Lv1	評価	Lv2	政策評価	Lv3

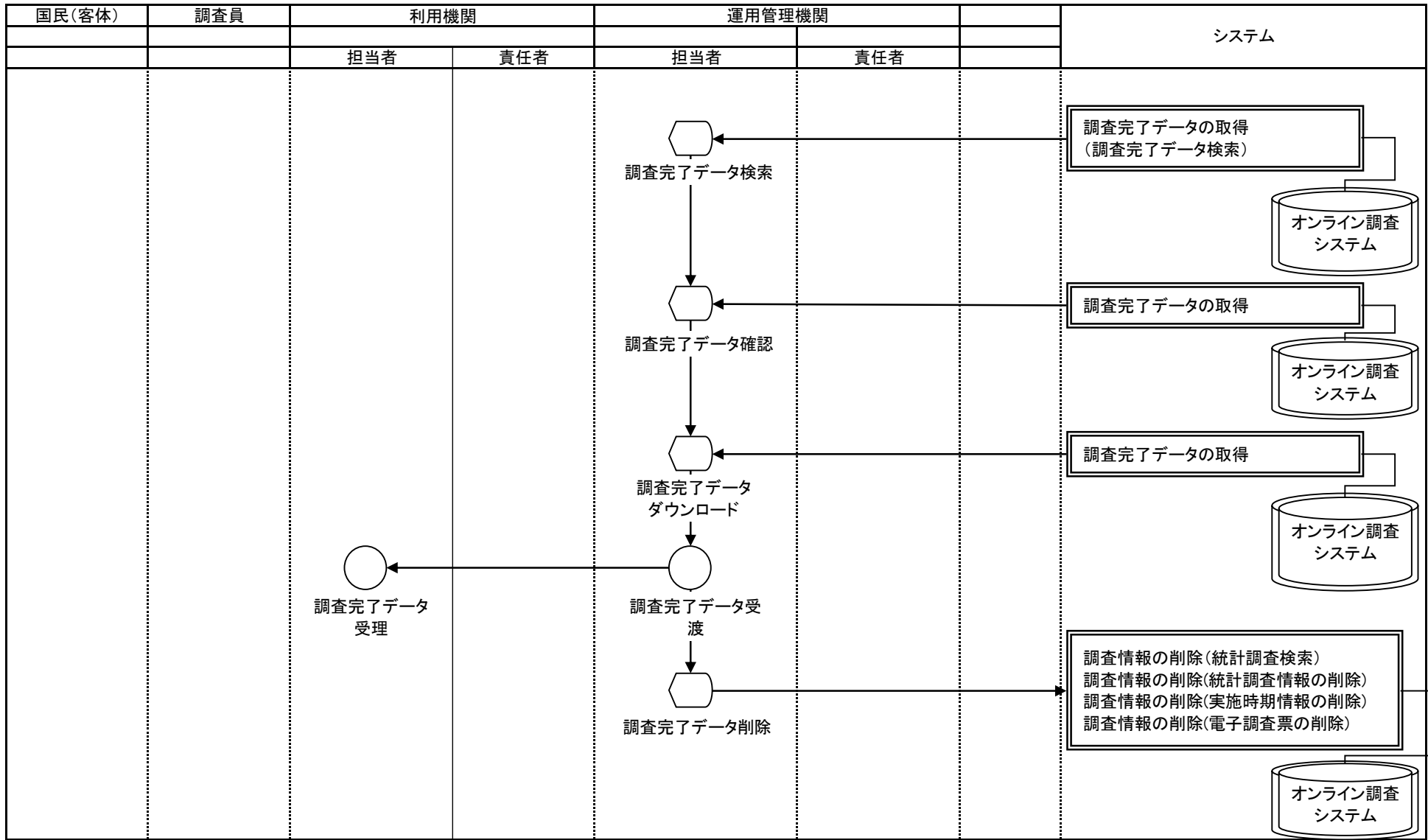

○ 手作業    ⊗ 確認    ▽ 保管    □ 各府省共同利用型コンピュータ処理    □ 府省個別コンピュータ処理    ◡ コンピュータ画面    □ 帳票    ▭ 電子データ    ◡ 各府省共同利用型コンピュータ・ファイル    ◡ 府省個別コンピュータ・ファイル    □ 端子 → 業務・情報の流れ

業務流れ図(将来)			業務名		資料番号	版数	日付	作成者	1
			統計調査等業務		8-3-1-4	第四版	2005/10/27	統計局統計情報システム課	1
						第五版	2010/05/31	統計局統計情報システム課	
Lv0	統計調査等業務	Lv1	評価	Lv2	政策評価	Lv3		Lv4	

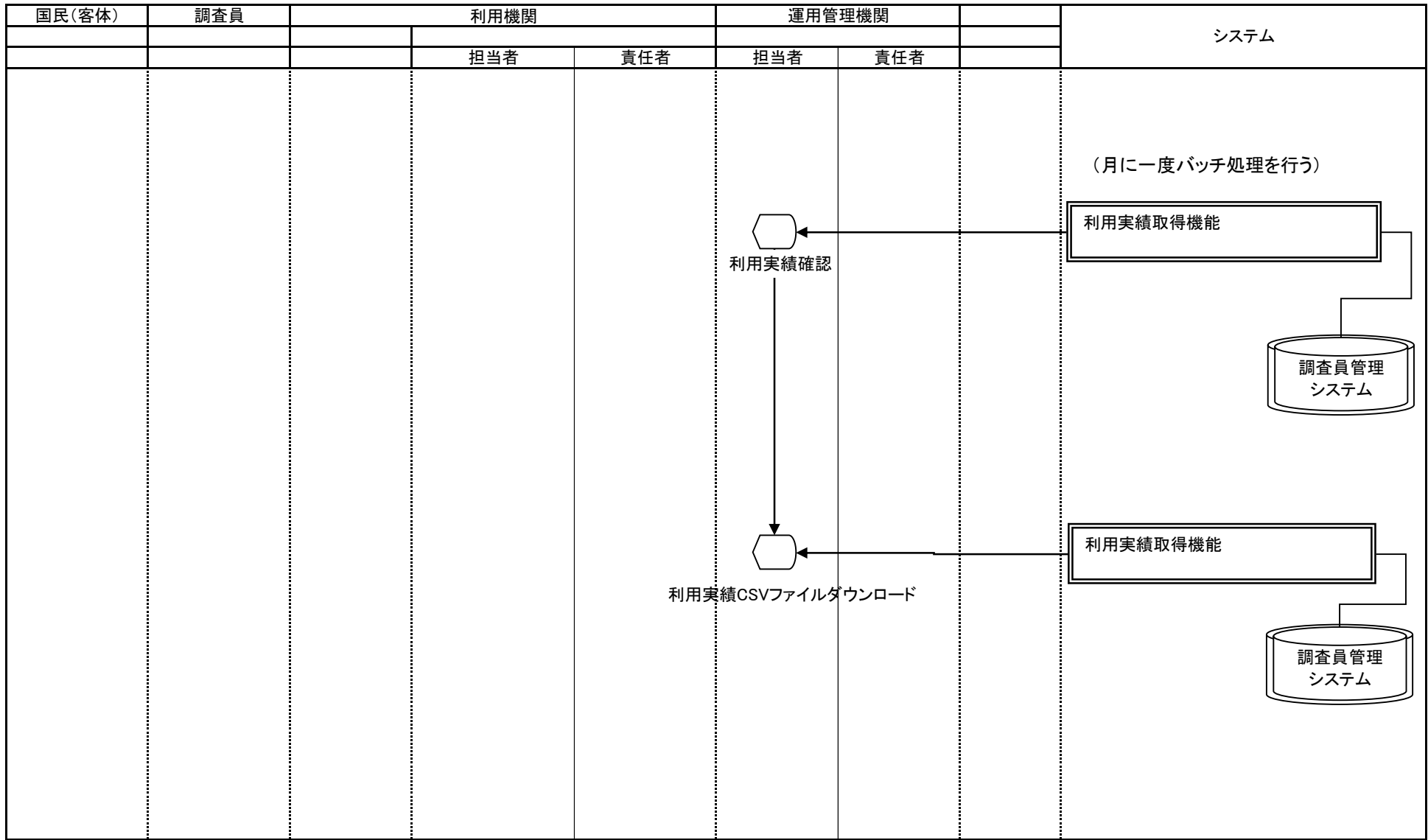

○ 手作業    ⊗ 確認    ▽ 保管    □ 各府省共同利用型コンピュータ処理    □ 府省個別コンピュータ処理    ⬡ コンピュータ画面    □ 帳票    ▭ 電子データ    ⬢ 各府省共同利用型コンピュータファイル    ⬢ 府省個別コンピュータファイル    □ 端子 → 業務・情報の流れ



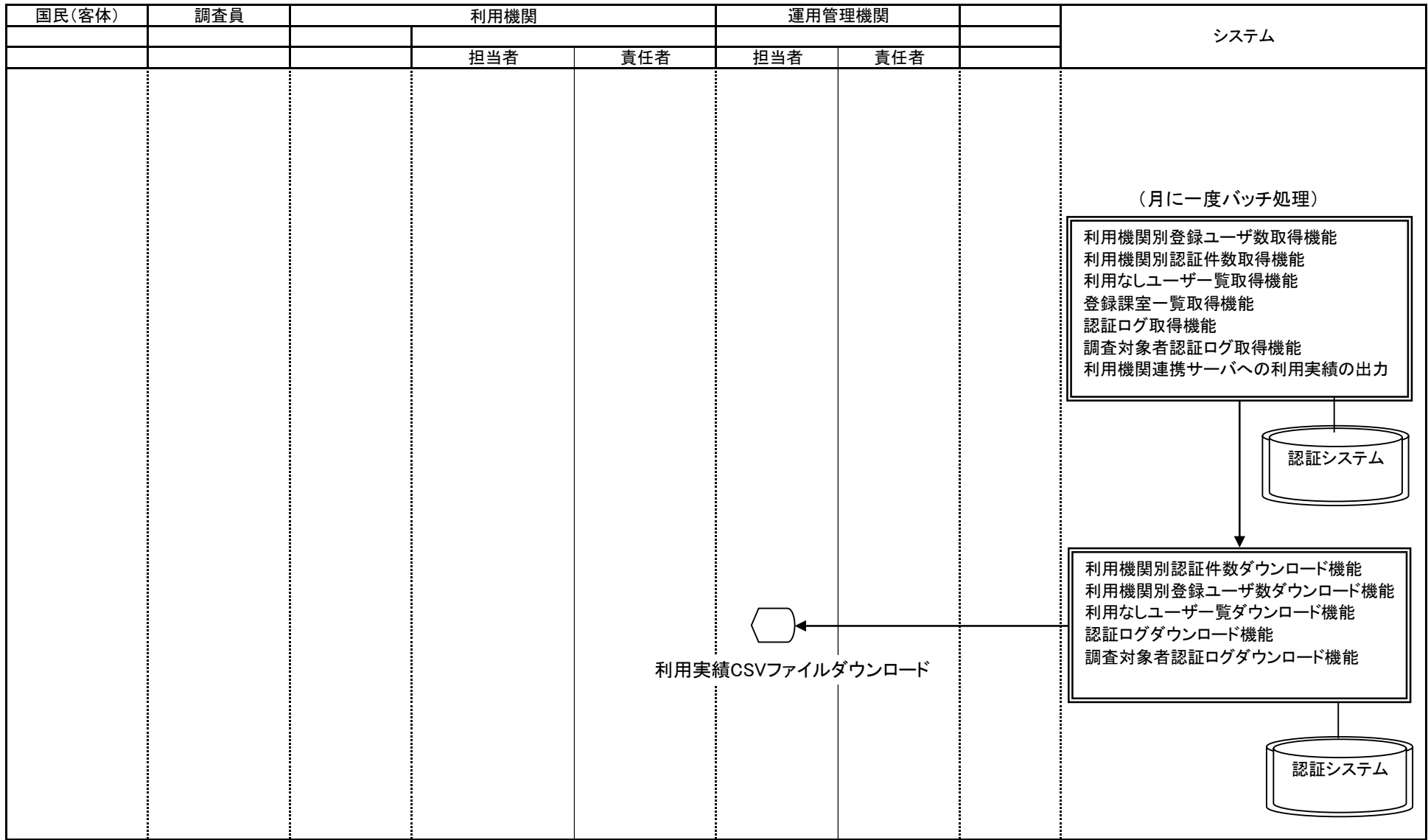



業務流れ図(将来)			業務名		資料番号	版数	日付	作成者	1
			統計調査等業務		8-3-1-5	第四版	2005/10/27	統計局統計情報システム課	1
						第五版	2010/05/31	統計局統計情報システム課	
Lv0	統計調査等業務	Lv1	評価	Lv2	政策評価	Lv3		Lv4	

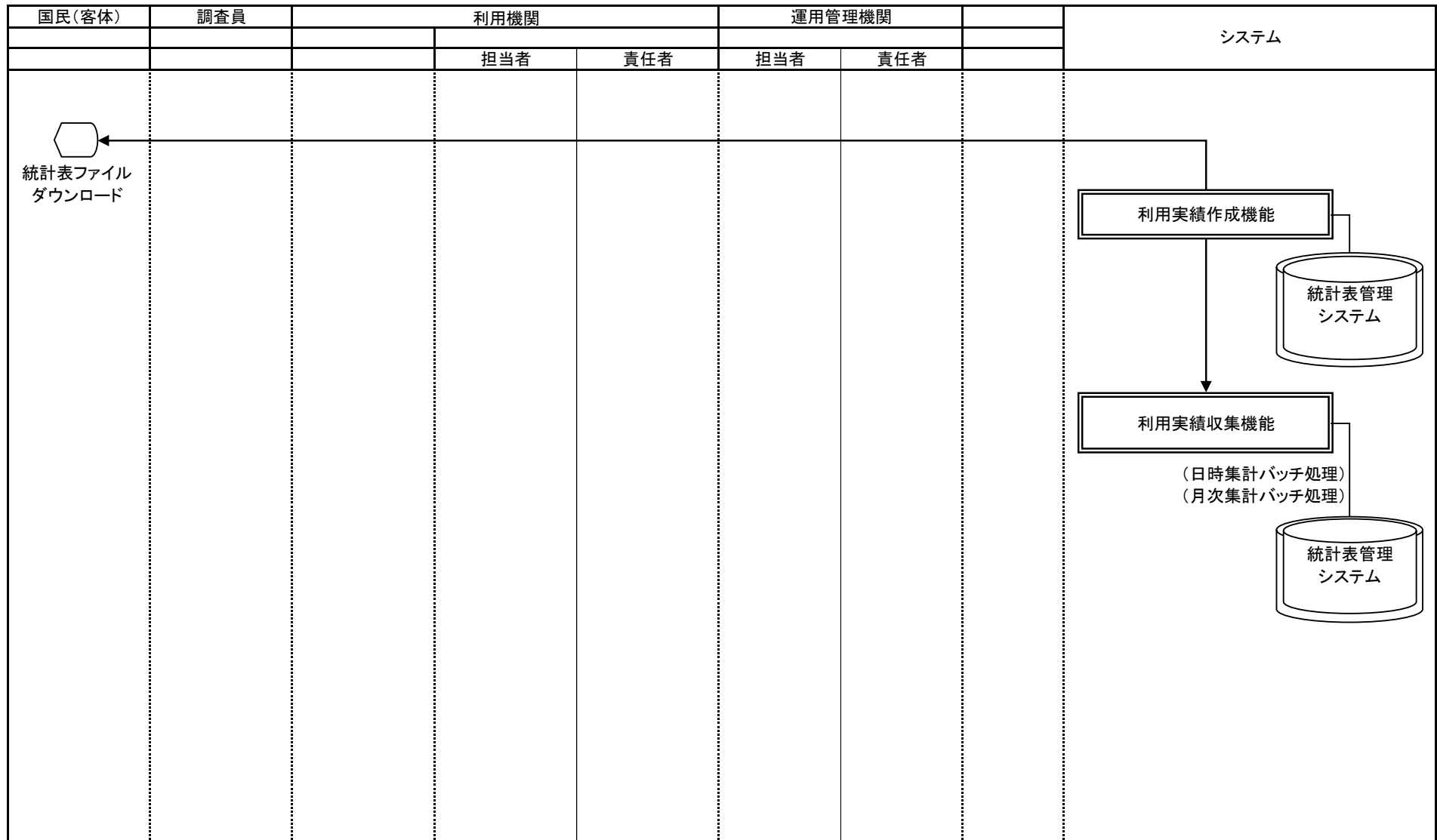

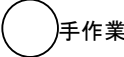
 手作業
  確認
  保管
  各府省共同利用型コンピュータ処理
  府省個別コンピュータ処理
  コンピュータ画面
  帳票
  電子データ
  各府省共同利用型コンピュータファイル
  府省個別コンピュータファイル
  端子
  業務情報の流れ

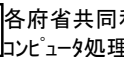

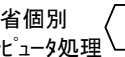
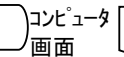

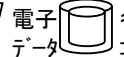
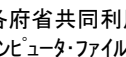
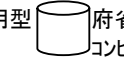



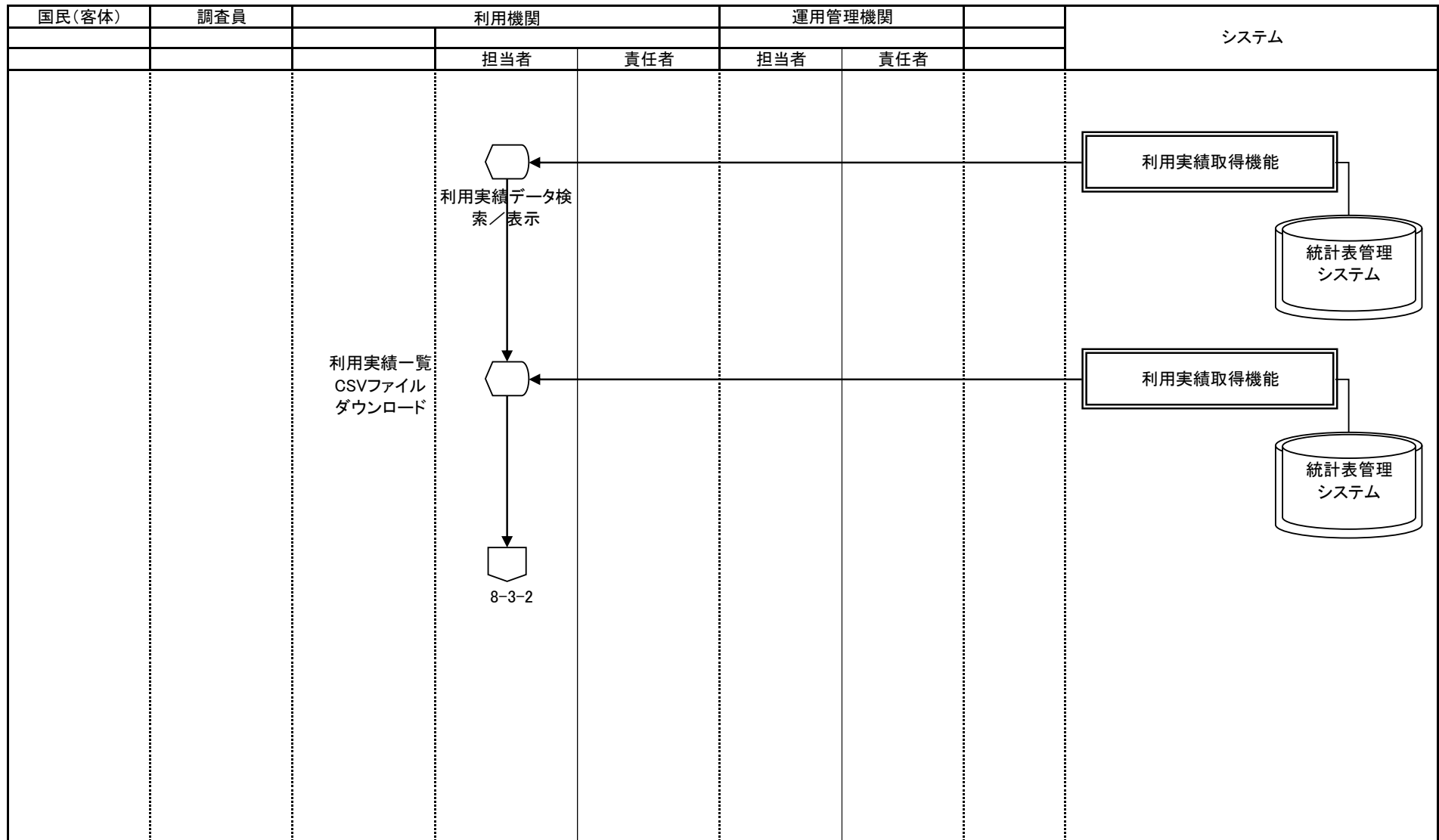





業務流れ図(将来)		業務名		資料番号	版数	日付	作成者	1
		統計調査等業務		8-3-1-6	第四版 第五版	2005/10/27 2010/05/31	統計局統計情報システム課 統計局統計情報システム課	2
Lv0	統計調査等業務	Lv1	評価	Lv2	政策評価	Lv3		Lv4



 手作業  
  確認  
  保管  
  各府省共同利用型  
  府省個別  
  コンピュータ画面  
  帳票  
  電子データ  
  各府省共同利用型  
  府省個別  
  端子 → 業務・情報の流れ

業務流れ図(将来)		業務名		資料番号	版数	日付	作成者	2
		統計調査等業務		8-3-1-6	第四版	2005/10/27	統計局統計情報システム課	2
					第五版	2010/05/31	統計局統計情報システム課	
Lv0	統計調査等業務	Lv1	評価	Lv2	政策評価	Lv3	Lv4	



 手作業
  確認
  保管
  各府省共同利用型
  府省個別
  コンピュータ画面
  コンピュータ処理
  帳票
  電子データ
  各府省共同利用型
  府省個別
  コンピュータファイル
  コンピュータファイル
  端子
 → 業務・情報の流れ

業務流れ図(将来)		業務名		資料番号	版数	日付	作成者	1	
		統計調査等業務		8-3-1-7	第四版	2005/10/27	統計局統計情報システム課	—	
					第五版	2010/05/31	統計局統計情報システム課	4	
Lv0	統計調査等業務	Lv1	評価	Lv2	政策評価	Lv3	実績・指標等収集	Lv4	統計情報データベース

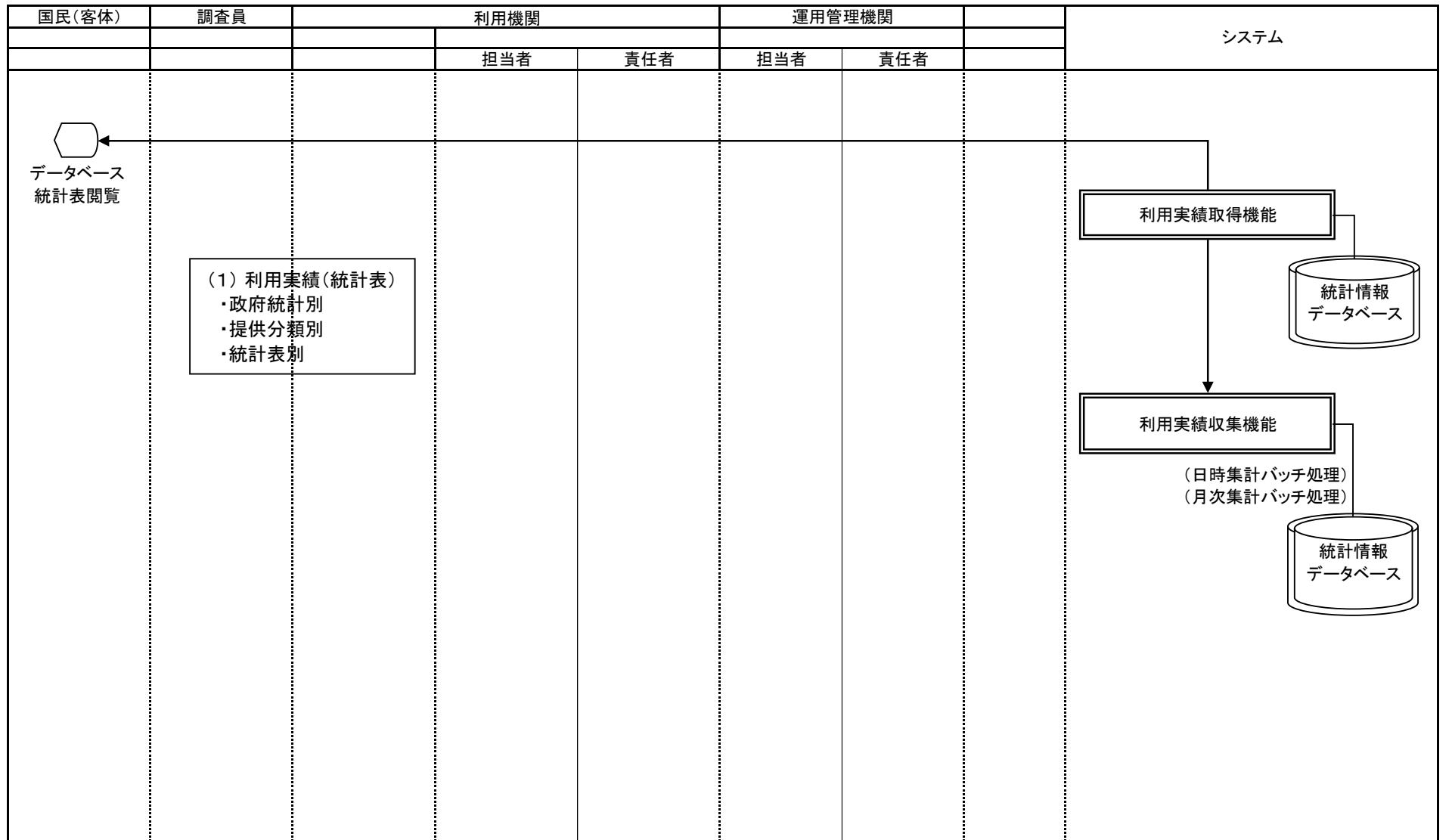

手作業 確認 保管 各府省共同利用型コンピュータ処理 府省個別コンピュータ処理 コンピュータ画面 帳票 電子データ 各府省共同利用型コンピュータファイル 府省個別コンピュータファイル 端子 → 業務情報の流れ

業務流れ図(将来)		業務名		資料番号	版数	日付	作成者	2	
		統計調査等業務		8-3-1-7	第四版	2005/10/27	統計局統計情報システム課	4	
					第五版	2010/05/31	統計局統計情報システム課		
Lv0	統計調査等業務	Lv1	評価	Lv2	政策評価	Lv3	実績・指標等収集	Lv4	統計情報データベース

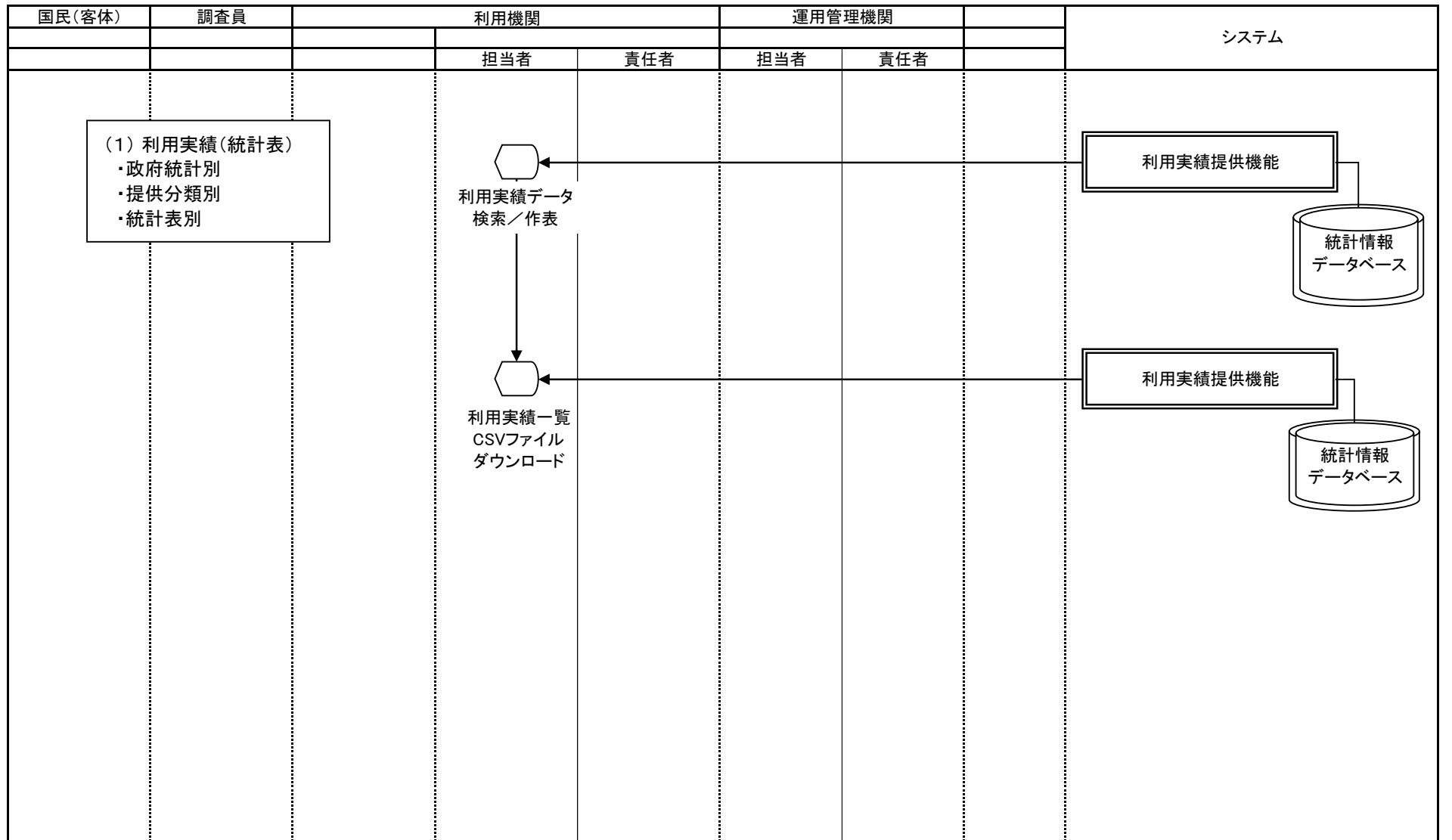

○ 手作業    ⊗ 確認    ▽ 保管    □ 各府省共同利用型    □ 府省個別    ◡ コンピュータ画面    ◩ 帳票    ◩ 電子データ    ◡ 各府省共同利用型    ◡ 府省個別    ◡ 端子 → 業務情報の流れ



業務流れ図(将来)		業務名		資料番号	版数	日付	作成者	3	
		統計調査等業務		8-3-1-7	第四版	2005/10/27	統計局統計情報システム課	4	
					第五版	2010/05/31	統計局統計情報システム課		
Lv0	統計調査等業務	Lv1	評価	Lv2	政策評価	Lv3	実績・指標等収集	Lv4	統計情報データベース

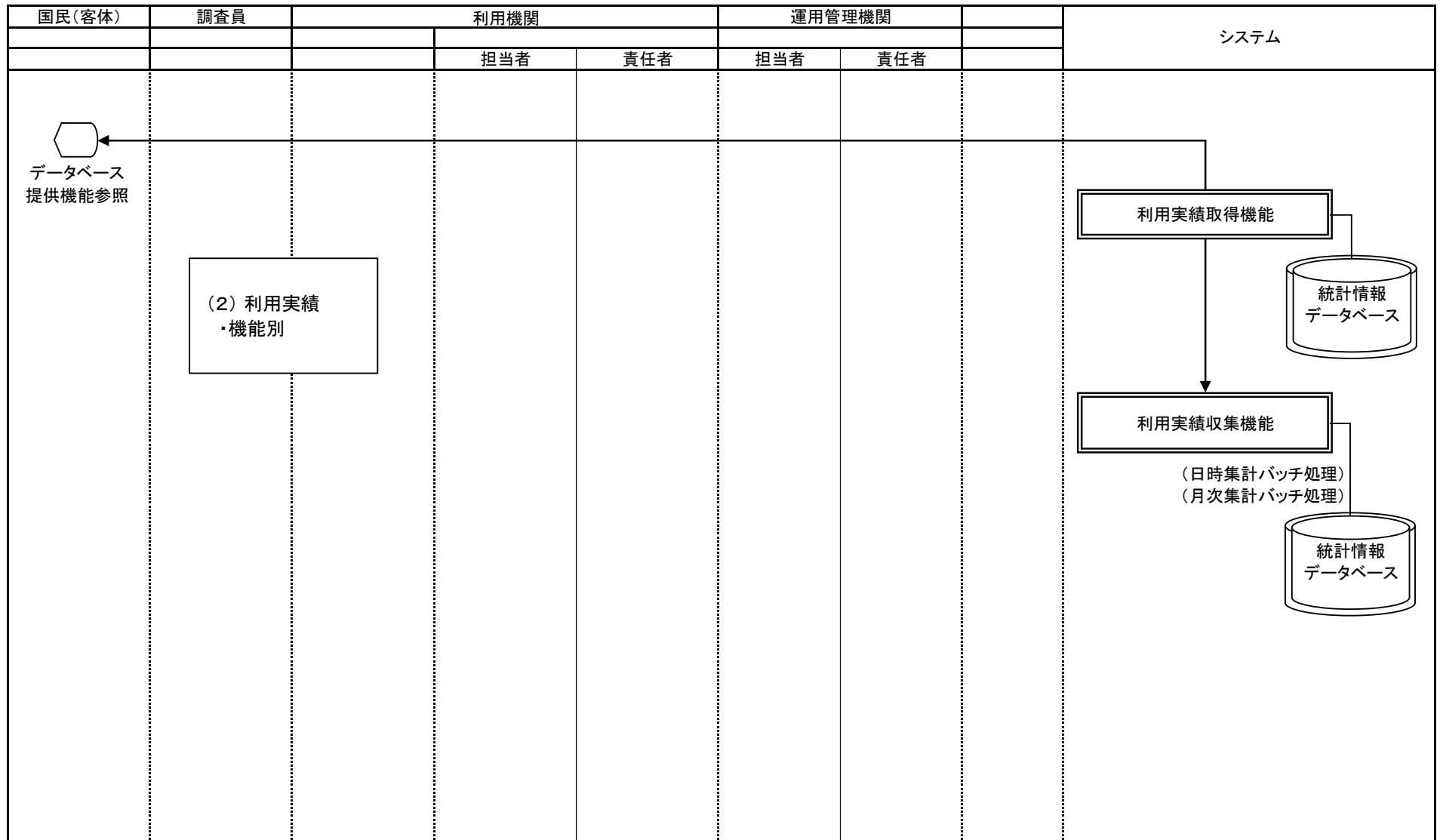

○ 手作業    ⊗ 確認    ▽ 保管    □ 各府省共同利用型    □ 府省個別    ◻ コンピュータ画面    ◻ 帳票    ◻ 電子データ    ◻ 各府省共同利用型    ◻ 府省個別    ◻ 端子 → 業務情報の流れ

業務流れ図(将来)		業務名		資料番号	版数	日付	作成者	4	
		統計調査等業務		8-3-1-7	第四版	2005/10/27	統計局統計情報システム課	4	
					第五版	2010/05/31	統計局統計情報システム課		
Lv0	統計調査等業務	Lv1	評価	Lv2	政策評価	Lv3	実績・指標等収集	Lv4	統計情報データベース

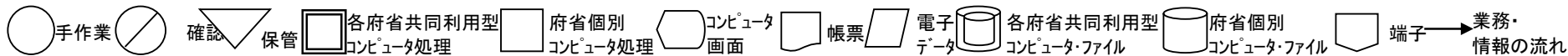
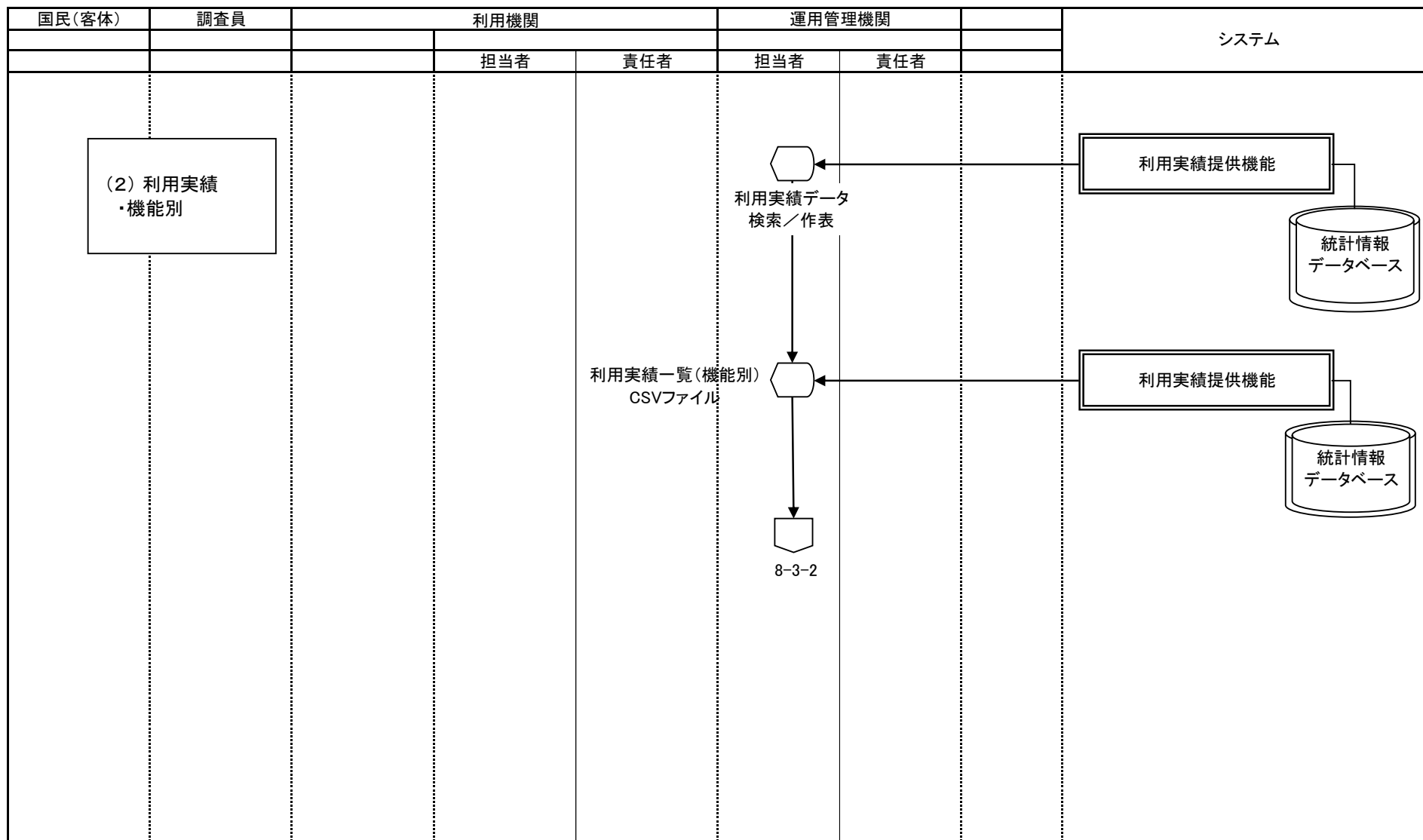

業務流れ図(将来)		業務名		資料番号	版数	日付	作成者	1
		統計調査等業務		8-3-1-8	第四版	2005/10/27	統計局統計情報システム課	2
Lv0	統計調査等業務	Lv1	評価	Lv2	政策評価	Lv3	Lv4	

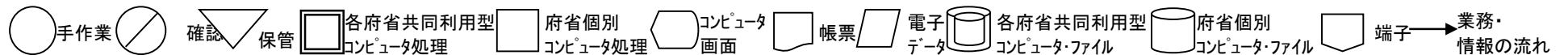
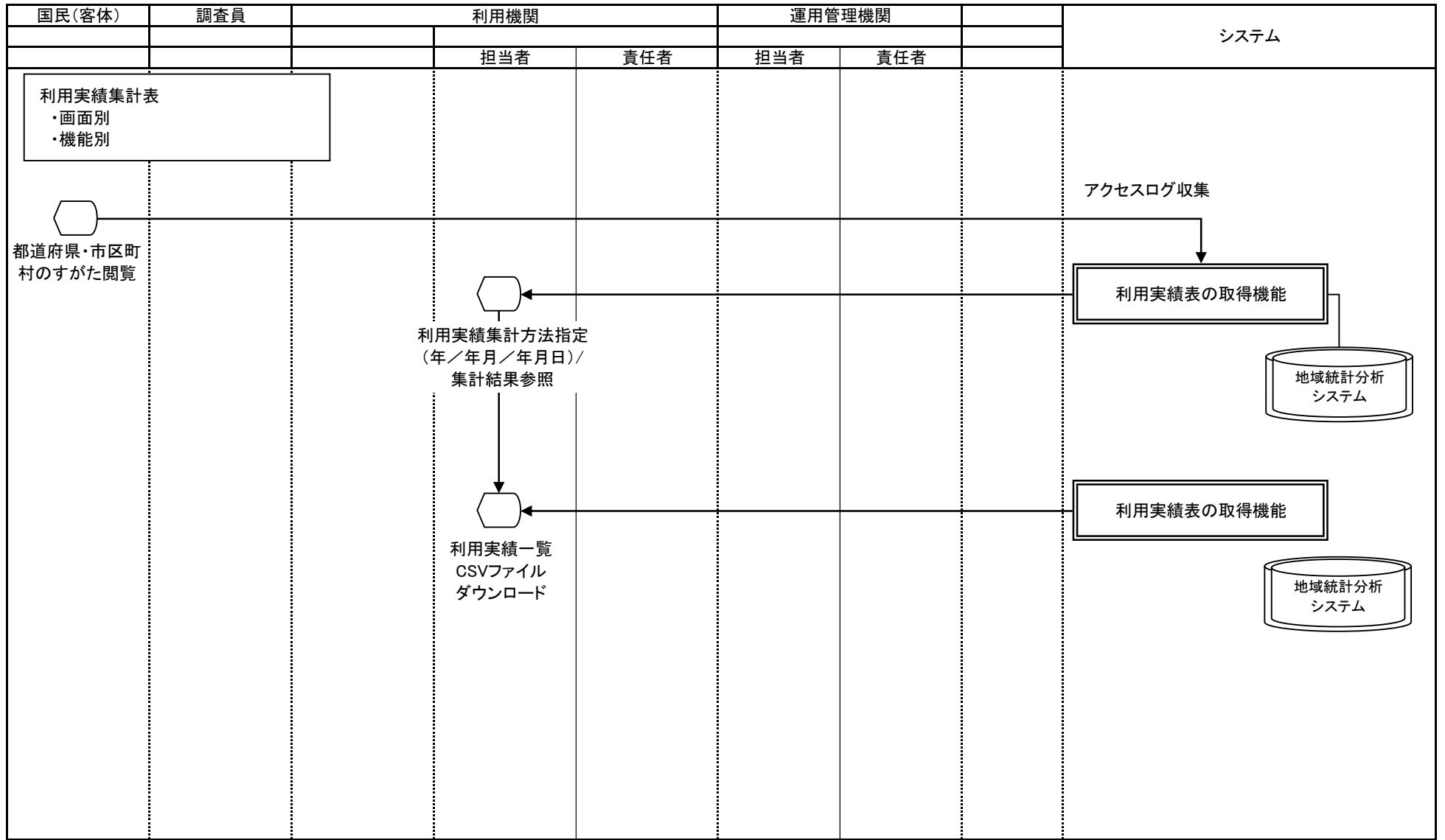

業務名		資料番号		版数	日付	作成者		2
		統計調査等業務		8-3-1-8	第四版	2005/10/27	統計局統計情報システム課	
業務名		資料番号		版数	日付	作成者		2
統計調査等業務		8-3-1-8		第五版	2010/05/31	統計局統計情報システム課		2
Lv0	統計調査等業務	Lv1	評価	Lv2	政策評価	Lv3		Lv4

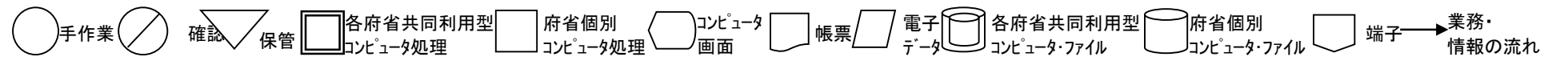
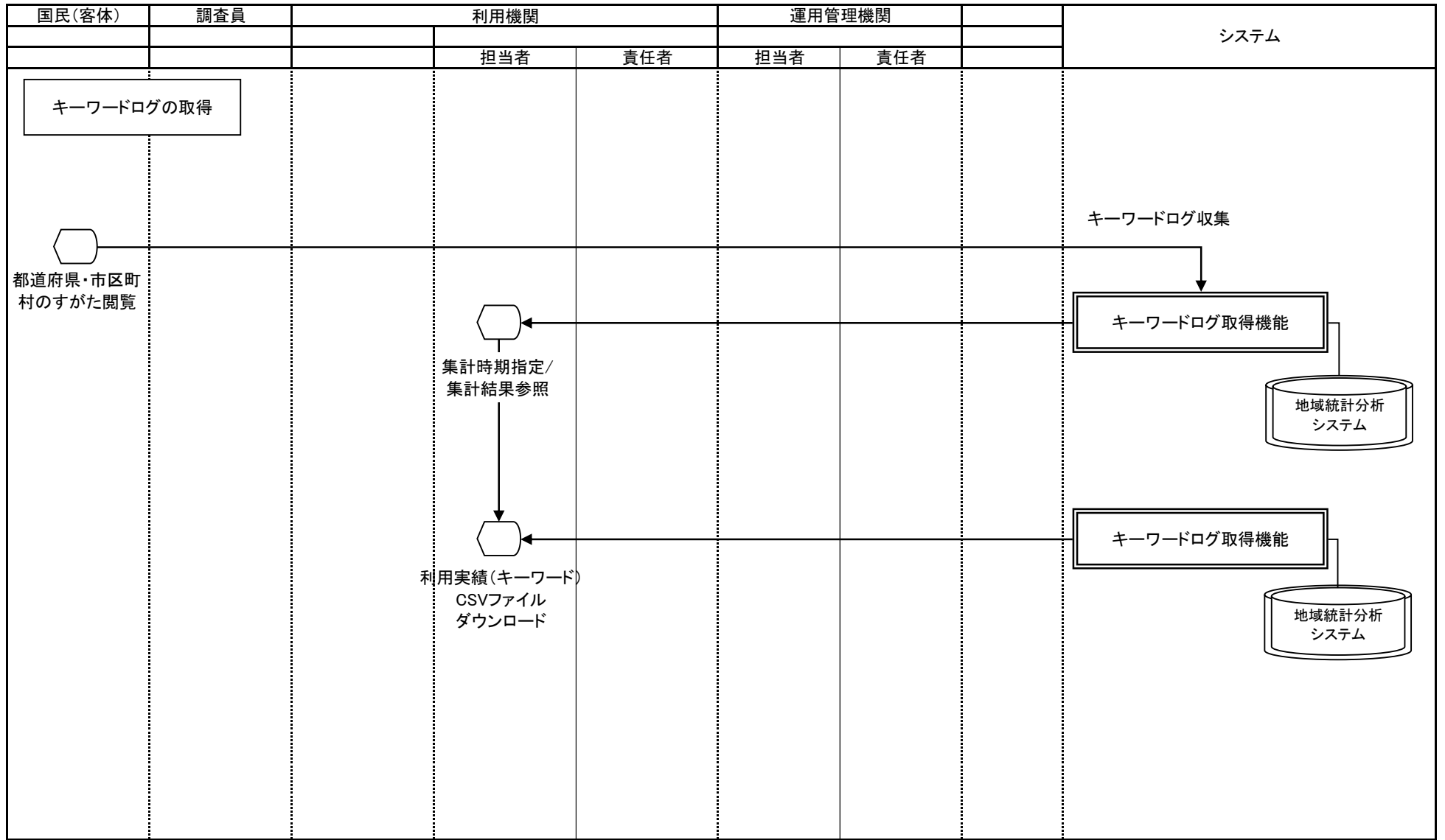

業務名		資料番号		版数		日付		作成者		1	
		統計調査等業務		8-3-1-9		第四版		2005/10/27		統計局統計情報システム課	
Lv0		統計調査等業務		Lv1		評価		Lv2		政策評価	
				Lv3				Lv4		統計地理情報システム	

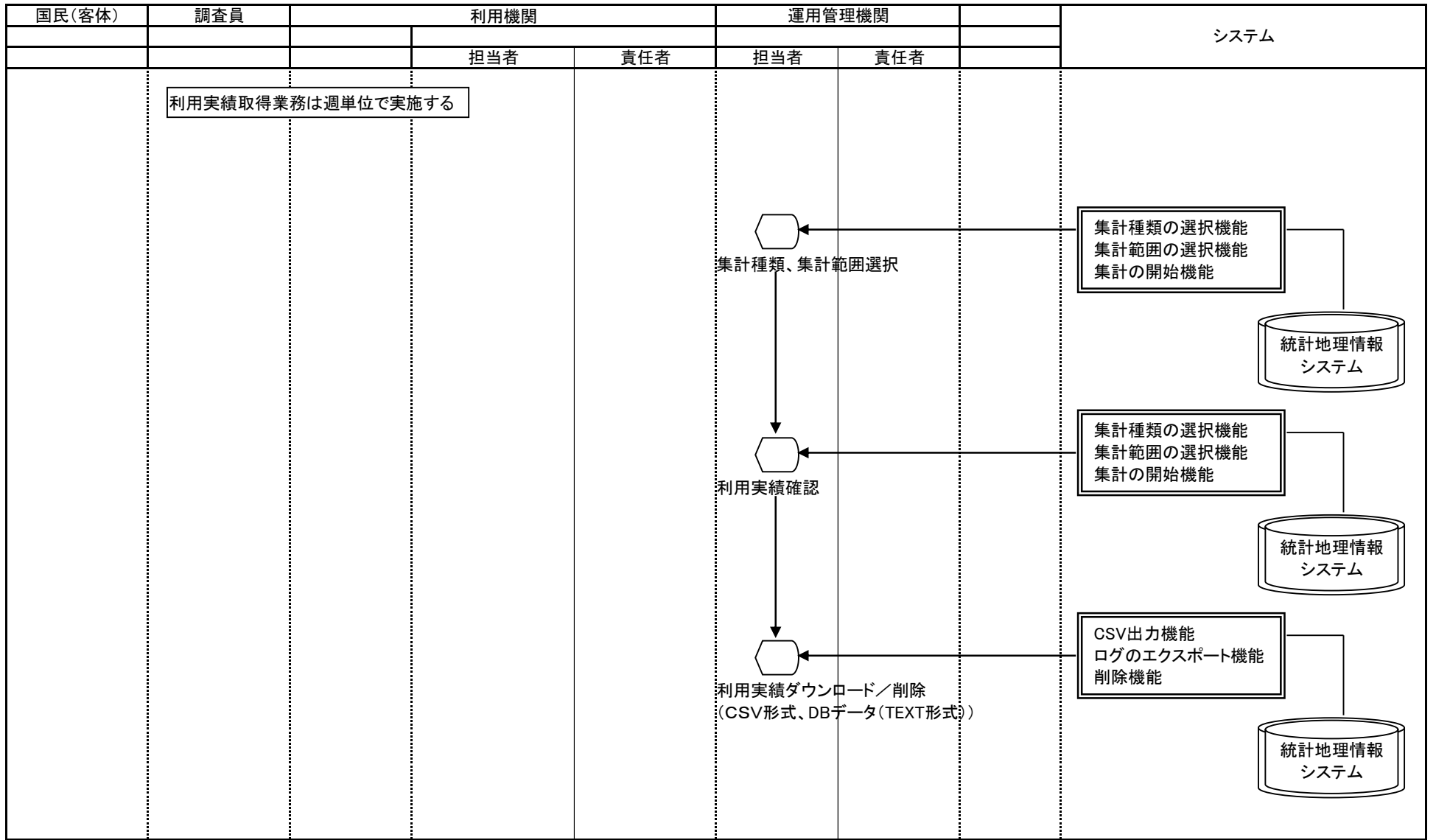

○ 手作業    ⊗ 確認    ▽ 保管    □ 各府省共同利用型コンピュータ処理    □ 府省個別コンピュータ処理    ◡ コンピュータ画面    □ 帳票    ▭ 電子データ    ◡ 各府省共同利用型コンピュータ・ファイル    ◡ 府省個別コンピュータ・ファイル    □ 端子 → 業務・情報の流れ

業務名		資料番号		版数	日付	作成者		1
		統計調査等業務		8-3-2	第四版	2005/10/27	統計局統計情報システム課	
Lv0 評価		Lv1 政策評価		Lv2		Lv3		Lv4
								1

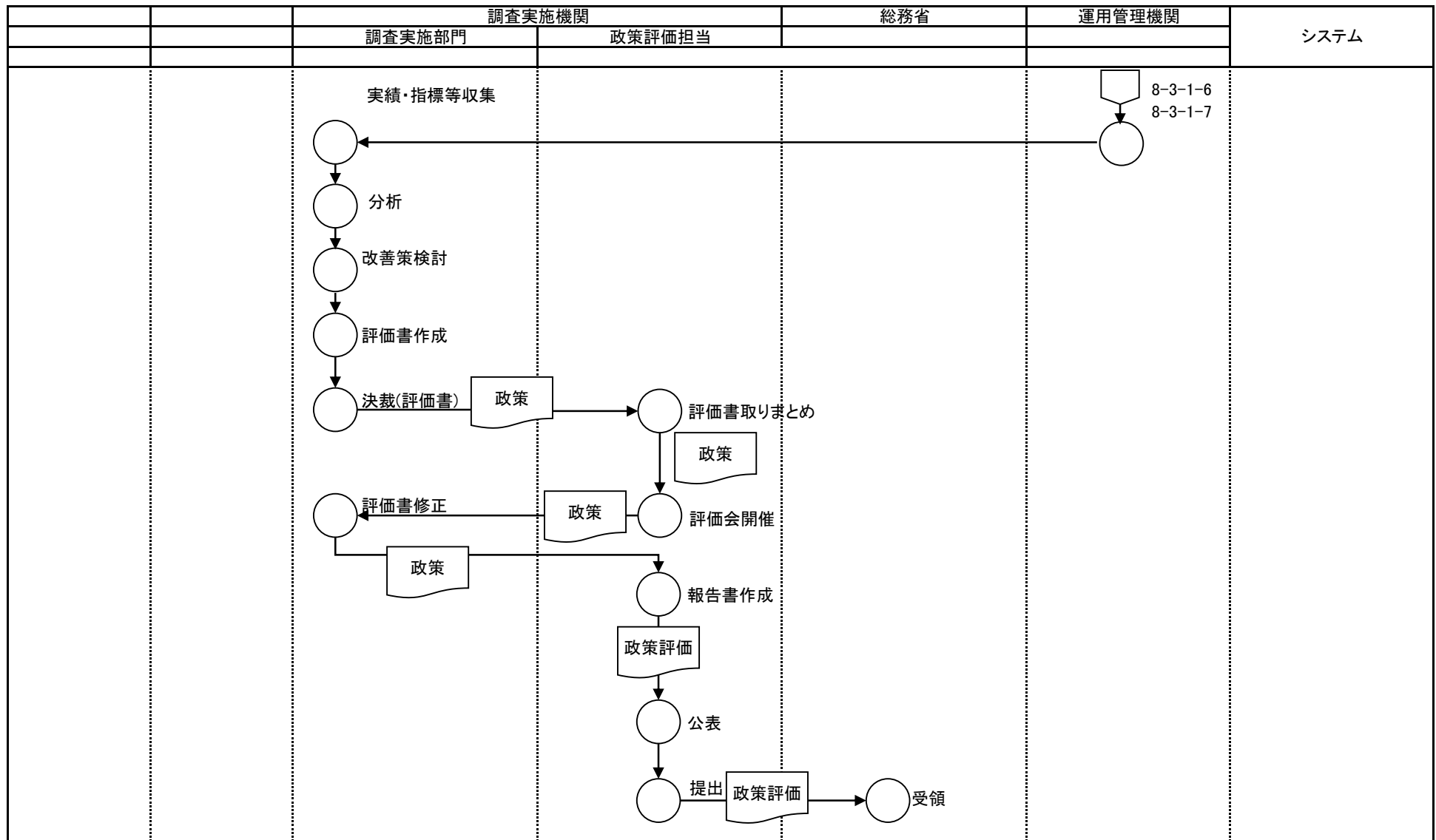

○ 手作業    ⊗ 確認    ▽ 保管    □ 各府省共同利用型コンピュータ処理    □ 府省個別コンピュータ処理    ◻ コンピュータ画面    ◻ 帳票    ◻ 電子データ    ◻ 各府省共同利用型コンピュータファイル    ◻ 府省個別コンピュータファイル    ◻ 端子 → 業務・情報の流れ